



РУКОВОДСТВО ПО ЭКСПЛУАТАЦИИ
Микроволновая печь
Модель: CMW207D02W

Благодарим Вас за покупку техники Comfee! Пожалуйста, перед использованием внимательно прочитайте это руководство и сохраните его для дальнейшего использования. В разделе "Устранение неисправностей" содержатся разъяснения по вопросам эксплуатации и устранения неисправностей, которые могут избавить Вас от необходимости обращаться в службу сервиса. Рисунки приведены только для справки, приобретенная Вами модель может отличаться.

СОДЕРЖАНИЕ

ТЕХНИЧЕСКИЕ ХАРАКТЕРИСТИКИ.....	3
ОСНОВНЫЕ ПАРАМЕТРЫ И ХАРАКТЕРИСТИКИ	3
РЕКОМЕНДАЦИИ ПОКУПАТЕЛЮ	4
КОМПЛЕКТНОСТЬ.....	4
МЕРЫ БЕЗОПАСНОСТИ	4
МЕРЫ ПОЖАРНОЙ БЕЗОПАСНОСТИ.....	6
УСТРОЙСТВО ПЕЧИ.....	12
ПАНЕЛЬ УПРАВЛЕНИЯ.....	13
ПОДКЛЮЧЕНИЕ ПЕЧИ.....	14
УСТАНОВКА ТЕКУЩЕГО ВРЕМЕНИ.....	14
ПРИГОТОВЛЕНИЕ В РЕЖИМЕ «МИКРОВОЛНЫ»	14
БЫСТРЫЙ СТАРТ	15
РАЗМОРАЖИВАНИЕ ПО ВЕСУ	15
РАЗМОРАЖИВАНИЕ ПО ВРЕМЕНИ.....	16
ПОЭТАПНОЕ ПРИГОТОВЛЕНИЕ.....	16
ВКЛЮЧЕНИЕ ПЕЧИ В ЗАДАННОЕ ВРЕМЯ.....	17
ПРИГОТОВЛЕНИЕ В РЕЖИМЕ «АВТО МЕНЮ».....	18
ЗАЩИТНАЯ БЛОКИРОВКА	19
ФУНКЦИЯ СПРАВКИ.....	19
ДОПОЛНИТЕЛЬНАЯ ИНФОРМАЦИЯ	19
ЧИСТКА ПЕЧИ.....	20
ВОЗМОЖНЫЕ НЕИСПРАВНОСТИ И СПОСОБЫ ИХ УСТРАНЕНИЯ	21
ТЕХНИЧЕСКОЕ ОБСЛУЖИВАНИЕ	22
ПЕРЕЧЕНЬ РАБОТ, ВЫПОЛНЯЕМЫХ ПРИ ПРОДАЖЕ ПЕЧИ	22

Настоящее Руководство по эксплуатации распространяется на печь микро- волновую бытовую (далее – печь), соответствующую требованиям технических условий ТУ ВУ 100085149.182-2005.

Печь по условиям безопасности в эксплуатации соответствует требованиям защиты класса 1 ГОСТ IEC 60335-2-25-2014.

ТЕХНИЧЕСКИЕ ХАРАКТЕРИСТИКИ

Печь предназначена для приготовления пищи, разогревания и размораживания пищевых продуктов.

ОСНОВНЫЕ ПАРАМЕТРЫ И ХАРАКТЕРИСТИКИ

Условия эксплуатации

Температура воздуха	от плюс 10 до плюс 35
°С Относительная влажность воздуха	от 35 до
80 % Атмосферное давление	от 86 до 106 кПа (от 650 до 800 мм рт.ст)

Основные параметры

Напряжение питания от сети переменного тока частотой 50 Гц	220-230 В
Номинальная микроволновая мощность	700 Вт
Номинальная потребляемая мощность в режимах:	
– «Микроволны»	1050 Вт
КПД печи	56 %
Рабочая частота	2450±49 МГц
Объем камеры	20 л
Габаритные размеры, не более	440x356x259 мм
Масса, не более	10,46 кг
Содержание драгоценных материалов: серебро	0,3574г

РЕКОМЕНДАЦИИ ПОКУПАТЕЛЮ

При покупке печи проверьте ее на отсутствие механических повреждений конструкции, внешнего оформления и упаковки, на функционирование, на соответствие разделу «КОМПЛЕКТНОСТЬ» настоящего Руководства по эксплуатации.

Проверьте наличие гарантийного и отрывных талонов и правильность их заполнения (наличие серийного номера, даты продажи и печати фирмы-продавца).

Примечание – Выполнение указанных проверок является обязанностью продавца.

Сохраняйте кассовый чек, Руководство по эксплуатации и гарантийный талон до конца гарантийного срока эксплуатации.

Во избежание повреждения печи при транспортировании в упаковке изготовителя соблюдайте меры предосторожности:

- оберегайте от резких толчков и падений;
- избегайте длительного пребывания под дождем или мокрым снегом.

Руководство по эксплуатации и гарантийный талон, прилагаемые к печи, при утере не возобновляются.

Компания-производитель постоянно совершенствует свои изделия и поэтому оставляет за собой право вносить изменения, не влияющие на безопасность и функционирование печи.

КОМПЛЕКТНОСТЬ

Печь	1 шт.
Руководство по эксплуатации	1 шт.
Гарантийный талон	1 шт.
Кольцо роликное	1 шт.
Стеклоянное блюдо (245-255 мм)	1 шт.
Индивидуальная тара	1 компл.

МЕРЫ БЕЗОПАСНОСТИ

**ВАЖНЫЕ ПРАВИЛА БЕЗОПАСНОСТИ ВНИМАТЕЛЬНО ПРОЧТИТЕ И СОХРАНИТЕ
ДЛЯ ИСПОЛЬЗОВАНИЯ В КАЧЕСТВЕ СПРАВОЧНОЙ ИНФОРМАЦИИ**

ВНИМАНИЕ! ПРИ ПОВРЕЖДЕНИИ ДВЕРЦЫ ИЛИ ДВЕРНЫХ УПЛОТНЕНИЙ ПЕЧЬ НЕ СЛЕДУЕТ ИСПОЛЬЗОВАТЬ ДО УСТРАНЕНИЯ НЕИСПРАВНОСТИ КОМПЕТЕНТНЫМ ПЕРСОНАЛОМ!

ВНИМАНИЕ! ВСЕ РАБОТЫ ПО ОБСЛУЖИВАНИЮ И РЕМОНТУ ПРИБОРА, СВЯЗАННЫЕ СО СНЯТИЕМ КРЫШЕК, ОБЕСПЕЧИВАЮЩИХ ЗАЩИТУ ОТ ВОЗДЕЙСТВИЯ МИКРОВОЛНОВОЙ ЭНЕРГИИ, ДОЛЖНЫ ВЫПОЛНЯТЬСЯ ТОЛЬКО СПЕЦИАЛИСТАМИ!

ВНИМАНИЕ! ЖИДКОСТИ И ДРУГИЕ ПРОДУКТЫ НЕЛЬЗЯ РАЗОГРЕВАТЬ В ЗАКРЫТЫХ ЕМКОСТЯХ ВО ИЗБЕЖАНИЕ ВЗРЫВА!

МЕРЫ БЕЗОПАСНОСТИ

ВНИМАНИЕ! ПЕЧЬ НЕ ПРЕДНАЗНАЧЕНА ДЛЯ ИСПОЛЬЗОВАНИЯ ЛИЦАМИ (ВКЛЮЧАЯ ДЕТЕЙ) С ПОНИЖЕННЫМИ ФИЗИЧЕСКИМИ ИЛИ УМСТВЕННЫМИ СПОСОБНОСТЯМИ, ИЛИ ПРИ ОТСУТСТВИИ У НИХ ОПЫТА ИЛИ ЗНАНИЙ, ЕСЛИ ОНИ НЕ НАХОДЯТСЯ ПОД КОНТРОЛЕМ ИЛИ НЕ ПРОИНСТРУКТИРОВАНЫ ОБ ИСПОЛЬЗОВАНИИ ПЕЧИ ЛИЦОМ, ОТВЕТСТВЕННЫМ ЗА ИХ БЕЗОПАСНОСТЬ!

ВНИМАНИЕ! ИСПОЛЬЗОВАНИЕ ПЕЧИ ДЕТЬМИ БЕЗ НАДЗОРА РАЗРЕШАЕТСЯ ТОЛЬКО В СЛУЧАЕ, ЕСЛИ ИМ ДАНЫ СООТВЕТСТВУЮЩИЕ И ПОНЯТНЫЕ ИНСТРУКЦИИ О БЕЗОПАСНОМ ПОЛЬЗОВАНИИ ПЕЧЬЮ И ОПАСНОСТЯХ, КОТОРЫЕ МОГУТ ВОЗНИКНУТЬ ПРИ ЕЕ НЕПРАВИЛЬНОЙ ЭКСПЛУАТАЦИИ!

ПОВЕРХНОСТИ ПЕЧИ ПОДВЕРЖЕНЫ НАГРЕВУ ПРИ ЭКСПЛУАТАЦИИ.

♦ Дети должны находиться под контролем для недопущения игры с прибором.

♦ Прибор не предназначен для приведения в действие внешним таймером или отдельной системой дистанционного управления.

ВНИМАНИЕ! ДЛЯ ПОДКЛЮЧЕНИЯ ПЕЧИ К СЕТИ ДОЛЖНА БЫТЬ ПРЕДУСМОТРЕНА РОЗЕТКА С ЗАЗЕМЛЯЮЩИМ КОНТАКТОМ!

ВНИМАНИЕ! ИСПОЛЬЗУЙТЕ ПЕЧЬ ТОЛЬКО ПО ЕЕ ПРЯМОМУ НАЗНАЧЕНИЮ ВО ИЗБЕЖАНИЕ ТРАВМИРОВАНИЯ И ПОВРЕЖДЕНИЯ ИМУЩЕСТВА!

♦ Не пользуйтесь печью при повреждении шнура питания до устранения неисправности специалистом ремонтного предприятия.

ВНИМАНИЕ! ПРИ ПОВРЕЖДЕНИИ ШНУРА ПИТАНИЯ ВО ИЗБЕЖАНИЕ ОПАСНОСТИ, ЕГО ЗАМЕНУ ДОЛЖЕН ПРОИЗВОДИТЬ ИЗГОТОВИТЕЛЬ, СЕРВИСНАЯ СЛУЖБА ИЛИ АНАЛОГИЧНЫЙ КВАЛИФИЦИРОВАННЫЙ ПЕРСОНАЛ!

♦ Не эксплуатируйте печь вблизи источников воды или в условиях повышенной влажности.

♦ Не допускайте попадания воды в вентиляционные отверстия.

♦ При отключении вилки шнура питания от розетки не тяните за шнур, придерживайте вилку рукой.

♦ Устанавливайте печь так, чтобы доступ к розетке сети был свободным.

♦ Нагрев жидкостей посредством микроволновой энергии может вызвать задержанное бурное кипение, поэтому следует проявить осторожность при обращении с емкостями.

♦ Перед чисткой печи отключите вилку шнура питания от розетки и дайте печи остыть.

♦ Не включайте печь, если она пуста, во избежание повреждения стенок камеры печи. Рекомендуется держать в печи стакан с водой. При случайном включении печи вода поглотит всю микроволновую энергию.

♦ Не следует приготавливать в микроволновых печах яйца в скорлупе и сваренные яйца, так как они могут взорваться даже после прекращения воздействия микроволн.

МЕРЫ БЕЗОПАСНОСТИ

- ◆ Прибор не должен размещаться в шкафу.
- ◆ Микроволновая печь предназначена для разогрева пищи и напитков. Сушка пищи или одежды и подогрев грелок, шлепанцев, губок, влажной ткани и подобных предметов может привести к риску повреждения, воспламенения или пожара.
- ◆ Настоящий прибор предназначен для использования в бытовых и аналогичных условиях, таких как:
 - кухни для сотрудников в магазинах, офисах и других рабочих обстановках;
 - усадьбы;
 - клиентами в гостиницах, отелях и другой обстановке, связанной с проживанием;
 - в гостиницах с условиями проживания типа «кровать и завтрак».
- ◆ Не используйте для приготовления пищи металлическую посуду и посуду с металлической росписью во избежание возникновения дугового разряда, искрения, что может привести к повреждению как печи, так и посуды.
- ◆ Пользуйтесь матерчатой прихваткой при извлечении посуды из печи. Посуда может быть горячей в результате передачи тепла от горячей пищи.
- ◆ Во избежание ожогов содержимое бутылочек и емкостей с детским питанием необходимо перемешивать и взбалтывать, перед употреблением нужно проверять температуру пищи.

МЕРЫ ПОЖАРНОЙ БЕЗОПАСНОСТИ

- ◆ Не устанавливайте печь в ограниченном пространстве, где недостаточно места для нормальной вентиляции.
- ◆ Не устанавливайте печь вблизи источников открытого огня, отопительных приборов.
- ◆ Не эксплуатируйте печь в помещениях, где хранятся или используются легковоспламеняющиеся вещества.
- ◆ Не используйте для чистки печи химические растворители и воспламеняющиеся вещества.
- ◆ Не оставляйте работающую печь без присмотра. Превышение необходимой мощности или времени приготовления может вызвать перегрев и воспламенение.
- ◆ При нагреве пищи в пластиковой или бумажной посуде следите за тем, чтобы во время работы печи не произошло возгорание.
- ◆ Своевременно и регулярно очищайте камеру печи и уплотнители дверцы от жира и остатков пищи во избежание появления дыма в результате перегрева жира и остатков пищи.
- ◆ Недостаточная чистота печи может привести к повреждению поверхности, что может сократить срок службы прибора и привести к возникновению опасной ситуации.
- ◆ Отключайте печь, вынув вилку шнура питания из розетки, если Вы покидаете помещение на длительное время.

ПРИ ПОЯВЛЕНИИ ДЫМА ВЫКЛЮЧИТЕ ПЕЧЬ, ОТКЛЮЧИТЕ ЕЕ ОТ СЕТИ И НЕ ОТКРЫВАЙТЕ ДВЕРЦУ, ЧТОБЫ ПОГАСИТЬ ПЛАМЯ. НИ В КОЕМ СЛУЧАЕ НЕ ИСПОЛЬЗУЙТЕ ВОДУ ДЛЯ ТУШЕНИЯ ОГНЯ!

Вызовите специалиста ремонтного предприятия для устранения неисправности.

ВНИМАНИЕ! ДО ВКЛЮЧЕНИЯ ПЕЧИ В ЭЛЕКТРИЧЕСКУЮ СЕТЬ ОЗНАКОМЬТЕСЬ С МЕРАМИ БЕЗОПАСНОСТИ, ПРИВЕДЕННЫМИ В РАЗДЕЛЕ «МЕРЫ БЕЗОПАСНОСТИ» НАСТОЯЩЕГО РУКОВОДСТВА ПО ЭКСПЛУАТАЦИИ!

ВНИМАНИЕ! ПРИ НАЛИЧИИ ЗАЩИТНОГО СЛОЯ ПЛЕНКИ НА КОЖУХЕ, НЕОБХОДИМО ПЕРЕД ПЕРВЫМ ВКЛЮЧЕНИЕМ ПЕЧИ МИКРОВОЛНОВОЙ БЫТОВОЙ СНЯТЬ ЗАЩИТНЫЙ СЛОЙ ПЛЕНКИ С КОЖУХА!

Убедитесь в том, что ни упаковка, ни печь не были повреждены при транспортировке. При обнаружении повреждений эксплуатация печи не допускается.

После хранения печи при низких температурах или после транспортировки в зимних условиях включать ее можно не раньше, чем через 4 ч пребывания при комнатной температуре в распакованном виде.



Рисунок 1

Не рекомендуется устанавливать печь вблизи телевизора, радиоприемника, антенны во избежание помех теле- и радиоприему.

Выньте из печи весь упаковочный материал и установите в нее роликое кольцо и стеклянное блюдо. Стеклянное блюдо должно всегда находиться внутри печи.

Перед началом эксплуатации внутреннюю поверхность печи, дверцу и уплотнительную прокладку следует протереть влажной салфеткой.

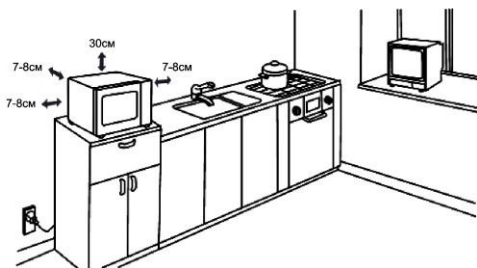
При приготовлении пищи следуйте приведенным ниже рекомендациям.

Выбор посуды

ПРЕДУПРЕЖДЕНИЕ! НЕ ГОТОВЬТЕ НЕПОСРЕДСТВЕННО НА СТЕКЛЯННОМ БЛЮДЕ ИЗ КОМПЛЕКТА ПЕЧИ. ОНО МОЖЕТ БЫТЬ ПОВРЕЖДЕНО ВСЛЕДСТВИЕ БОЛЬШОЙ РАЗНИЦЫ ТЕМПЕРАТУР, ИСПОЛЬЗУЙТЕ ТОЛЬКО ПОСУДУ, ПРЕДНАЗНАЧЕННУЮ ДЛЯ МИКРОВОЛНОВОЙ ПЕЧИ!

Пригодность посуды к использованию в печи определяется материалом, из которого она изготовлена, в соответствии с таблицей 1. Некоторые виды пластмасс при нагревании размягчаются, другие виды пластмасс могут треснуть, особенно при разогревании небольших порций пищи.

Пластмассовую посуду можно использовать для разогревания, но не для приготовления пищи. Обычная бытовая пластмасса не выдерживает нагрева выше плюс 90°C. Рекомендуется проверять теплостойкость пластмассовой посуды перед ее использованием.

Рекомендуется использовать круглую или овальную посуду.

ПОДГОТОВКА К ПРИМЕНЕНИЮ

Таблица 1

Материалы, которые можно использовать в микроволновой печи.

Посуда	Применение
Алюминиевая фольга	Только в случае покрытия сверху. Мелкие гладкие кусочки фольги можно использовать для покрытия тонких частей мяса или птицы во избежание переварки. Если фольга расположена слишком близко к стенкам печи, может произойти возгорание. Она должна находиться как минимум на 1 дюйм (2,5 см) от стенок.
Форма для запекания	Следуйте инструкциям производителя. Между дном формы и стеклянным блюдом должно быть расстояние не менее 5 мм. Неправильное использование такой посуды может привести к поломке блюда.
Столовая посуда	Распространяется только на ту посуду, которая будет безопасна для микроволновой печи. Следуйте инструкциям производителя. Не используйте посуду с трещинами или сколами.
Стеклянные банки	Всегда снимайте крышку. Используйте только для разогрева пищи, пока она не станет теплой. Большинство стеклянных банок не являются термостойкими и могут сломаться.
Стеклянная посуда	Только термостойкая посуда для духовки. Убедитесь, что металлическая отделка отсутствует. Не используйте посуду с трещинами или сколами.
Мешки для запекания	Следуйте инструкциям производителя. Не закрывайте мешки металлической стяжкой. Сделайте в них разрезы, чтобы выпустить пар.
Картонные тарелки, стаканы	Используйте только для кратковременной варки или подогрева. Не оставляйте печь без присмотра во время приготовления.
Бумажные полотенца	Покрывайте ими блюда в целях повторного нагрева и впитывания жира. Не оставляйте процесс приготовления без контроля и используйте бумажные полотенца только для кратковременной готовки.
Пергамент для выпечки	Прикрывайте для предотвращения разбрызгивания или обертывайте в целях обработки паром.
Пластиковые изделия для готовки	Только те, что безопасны для микроволновых печей. Следуйте инструкциям производителя. На изделии должна присутствовать пометка "Безопасно для микроволновой печи". Некоторые контейнеры из пластика могут расплавляться из-за горячего блюда внутри. "Мешки для кипения" и плотно закрытые пластиковые пакеты должны быть разрезаны, пробиты или вентилированы, как указано на упаковке.
Пластиковая обертка	Только та, что безопасна для микроволновой печи. Используйте для покрытия пищи во время приготовления пищи, чтобы сохранить влагу. Не позволяйте пластиковой упаковке прикасаться к пище.
Термометры	Только безопасные для микроволновой печи (термометры для сахара и мяса).
Вощеная бумага	Прикрывайте для предотвращения разбрызгивания и в целях сохранения влаги.

ПОДГОТОВКА К ПРИМЕНЕНИЮ

Материалы, которые не следует использовать в микроволновой печи.

Посуда	Применение
Алюминиевый лоток	Может вызвать искрение. Переложите пищу в микроволновую посуду.
Картонные коробки с металлическими ручками	Могут вызвать искрение. Переложите пищу в микроволновую посуду.
Металлическая или с металлической отделкой посуда	Металл защищает пищу от микроволновой энергии. Металлическая отделка может вызвать искрение.
Металлические скрутки	Могут вызвать искрение и привести к пожару в духовке.
Бумажные пакеты	Могут привести к пожару в духовке.
Пенопласт	Пенопласт может расплавиться или испортить содержимое внутри при воздействии высокой температуры.
Изделия из дерева	Дерево будет высыхать при использовании в микроволновой печи и может расколоться или треснуть.

ПОДГОТОВКА К ПРИМЕНЕНИЮ

Опробование посуды для печи

Для опробования посуды поставьте ее в центр стеклянного блюда. Рядом с посудой поставьте стакан с водой. Включите печь на полную мощность на 1 мин. По истечении этого времени ни одна часть посуды не должна быть горячей на ощупь. Только такую посуду можно использовать в печи.

Практические советы

Большую часть продуктов приготавливают в собственном соку. Сухие продукты, такие как рис или фасоль, требуют жидкости.

На время приготовления или разогревания пищу следует накрыть, чтобы ее влажность оставалась на первоначальном уровне, и чтобы меньше загрязнялась печь.

Замороженную выпечку можно размораживать и подогреть, например, в хлебной корзинке (без металлической проволоки) или на пергаменте. Помните, что начинка булочки всегда нагревается сильнее.

Не готовьте мясные продукты непосредственно на вращающемся блюде – оно может повредиться вследствие большой разницы температур.

Кожуру яблока или картофеля, а также оболочку колбасы, печени или яичного желтка следует перед приготовлением проткнуть, например, вилкой, иначе она лопнет.

Не рекомендуется разогревать в печи растительное масло и жир, так как их температуру трудно контролировать.

Удалите все зажимы с упаковки перед тем, как поместить продукты в печь.

Устранение неприятного запаха в камере печи

Чтобы избавиться от неприятного запаха в камере, поставьте в печь глубокую посуду с водой, положите в воду ломтик лимона, установите режим «Микроволны» и включите печь на 5 мин при мощности 50%. Затем тщательно протрите камеру печи.

О чем следует помнить

Чем больше количество приготавливаемой пищи, тем более продолжительным должно быть время приготовления или разогревания.

Холодные продукты разогревают и готовят дольше, чем продукты комнатной температуры.

Пористые продукты разогревают и готовят быстрее, чем плотные. Продукты с высоким содержанием воды готовят дольше.

Соль лучше добавлять после приготовления, иначе она сушит пищу, например, мясо становится жестким.

После приготовления пищу следует оставить в печи не менее чем на 5 мин для равномерного распределения температуры. Время зависит от количества и состава пищи.

Сначала следует установить указанное в рецепте время, а затем, при необходимости, увеличивать его, при этом пища не подгорит и не переварится.

ПОДГОТОВКА К ПРИМЕНЕНИЮ

Приготовление и разогревание пищи

Перед началом приготовления следует убедиться в том, что продукт полностью разморожен.

Наиболее тонкие части продуктов следует помещать ближе к центру посуды.

Переверните и переместите от центра блюда к его краю такие продукты, как тефтели и др.

Тушеные блюда, соусы и т.п. во время приготовления следует перемешивать.

Время приготовления изменяется в зависимости от температуры продуктов, а также Вашего собственного вкуса.

Размораживание продуктов

Мясо можно размораживать в упаковке, из которой следует удалить все металлические завязки или обертки.

Тонкие части размораживаемых продуктов следует помещать ближе к центру посуды.

После размораживания средняя часть продукта может все еще оставаться замороженной. Поэтому продукт следует на некоторое время оставить в печи для равномерного распределения температуры.

ПОДГОТОВКА К ПРИМЕНЕНИЮ

УСТРОЙСТВО ПЕЧИ

Устройство печи приведено на рисунке 2.



Рисунок 2

- | | | | |
|---|---------------------------------|----|---------------------------------------|
| 1 | Защелки дверцы | 6 | Вентиляционные отверстия |
| 2 | Окно печи | 7 | Панель управления |
| 3 | Дверца | 8 | Слюдяная пластина. НЕ УДАЛЯТЬ! |
| 4 | Уплотнительная прокладка дверцы | 9 | Муфта вала мотора |
| 5 | Стеклоанное блюдо | 10 | Кольцо роликовое |

Установка стекляннного блюда

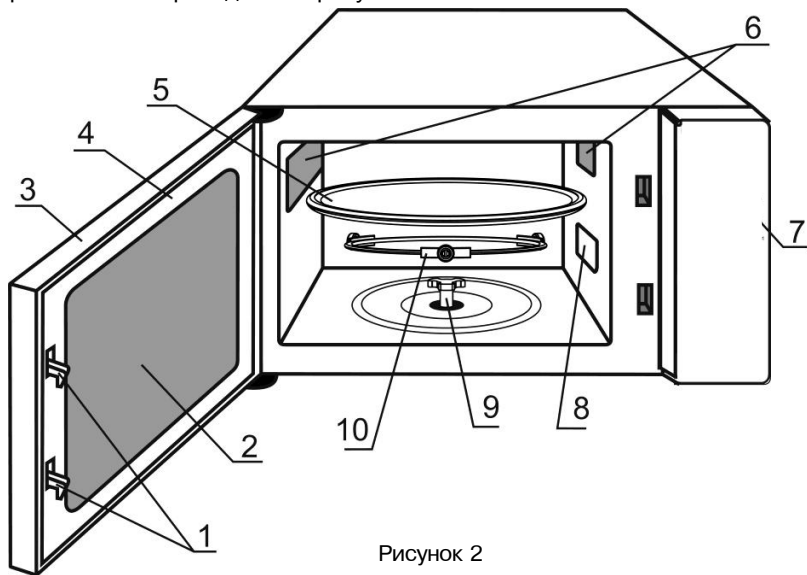

- Никогда не ставьте стекляннное блюдо вверх дном.
- Во время приготовления следует использовать как стекляннное блюдо, так и роликовое кольцо.
- Все продукты и контейнеры с продуктами питания нужно всегда помещать на стекляннное блюдо для приготовления пищи.
- Если в стекляннном блюде или в роликовом кольце были обнаружены трещины или сколы, обратитесь в авторизованный сервисный центр.

ПОРЯДОК РАБОТЫ

ПАНЕЛЬ УПРАВЛЕНИЯ

Внешний вид панели управления приведен на рисунке 3.

На панели управления расположены дисплей, кнопки управления и регулятор настроек параметров выбранного режима работы печи.

Назначение кнопок панели управления приведено в таблице 2.

Каждое нажатие любой кнопки сопровождается звуковым сигналом, подтверждающим ввод команды.

Окончание приготовления сопровождается пятикратным звуковым сигналом.

Рисунок 3



Таблица 2

Кнопка/Регулятор	Назначение
Микроволны	Выбор режимов работы печи и мощности микроволн
Размораживание по весу/времени	Ввод значений текущего времени и даты
Часы/Предустановка	Вход в режим установки текущего времени и даты Отмена заданной программы, прерывание процесса приготовления, включение защитной блокировки
Стоп/Отмена	Запуск программы приготовления, подтверждение выбранных настроек, увеличение времени приготовления с шагом 30 сек.
Старт/ +30 сек/ Подтверждение	Регулятор установки времени приготовления. Выбор пункта «авто меню», веса продукта и уровня мощности

ПОРЯДОК РАБОТЫ

ПОДКЛЮЧЕНИЕ ПЕЧИ

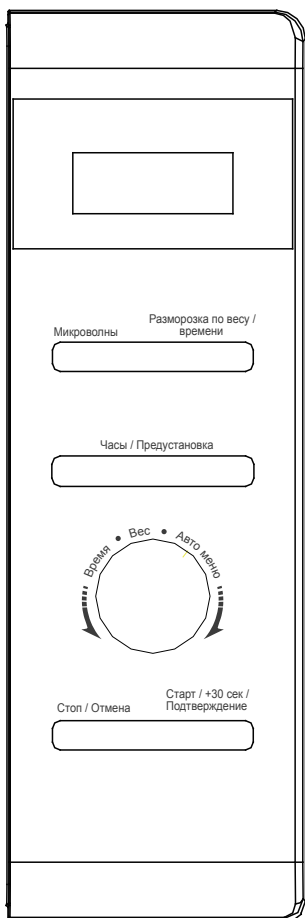
ВНИМАНИЕ: ДЛЯ ПОДКЛЮЧЕНИЯ ПЕЧИ К СЕТИ ДОЛЖНА БЫТЬ ПРЕДУСМОТРЕНА РОЗЕТКА С ЗАЗЕМЛЯЮЩИМ КОНТАКТОМ!

Извлеките и удалите полиэтиленовую пленку с корпуса печи, если она наклеена, и пленку, находящуюся между дверцей и камерой микроволновой печи.



Откройте дверцу печи. Установите внутрь камеры печи роликовое кольцо. Поверх роликового кольца установите стеклянное блюдо, совместив выступы стеклянного блюда и муфты вала мотора (согласно рисунку 2). Закройте дверцу печи.

ВНИМАНИЕ: РОЗЕТКА ДОЛЖНА НАХОДИТЬСЯ В НЕПОСРЕДСТВЕННОЙ БЛИЗОСТИ ОТ ПЕЧИ, К НЕЙ ДОЛЖЕН БЫТЬ ОБЕСПЕЧЕН СВОБОДНЫЙ ДОСТУП, ЧТОБЫ В СЛУЧАЕ НЕОБХОДИМОСТИ МОЖНО БЫЛО НЕМЕДЛЕННО ОТКЛЮЧИТЬ ПЕЧЬ ОТ СЕТИ!

Данная микроволновая печь оборудована современным электронным управлением для настройки параметров, которые наиболее удовлетворят ваши потребности в приготовлении пищи.

УСТАНОВКА ТЕКУЩЕГО ВРЕМЕНИ

Когда печь будет подключена к сети, на дисплее автоматически отразится значение "0:00". Устанавливаемое время должно находиться в пределах 0:00--23:59.

- 1) Нажмите на кнопку «**Часы/Предустановка**», цифры часа начнут мигать.
- 2) Поверните регулятор », чтобы настроить цифры часа, время ввода должно быть в пределах от 0 до 23.
- 3) Нажмите на кнопку «**Часы/Предустановка**», цифры минут начнут мигать.
- 4) Поверните регулятор », чтобы настроить минуты, время входа должно быть в пределах 0-59.
- 5) Нажмите на кнопку «**Часы/Предустановка**», чтобы закончить настройку часов. «:» будет мигать.

Примечание:

- 1) Если часы не установлены, они не будут работать при включенном питании.
- 2) Во время настройки часов, если в течение 1 минуты не будет никакой работы, печь автоматически вернется в предыдущее состояние.

ПРИГОТОВЛЕНИЕ В РЕЖИМЕ «МИКРОВОЛНЫ»

- 1) Нажмите на кнопку «**Микроволны**» один раз, на дисплее отобразится «P100».
- 2) Нажмите на кнопку «**Микроволны**» дважды и поверните регулятор », чтобы выбрать уровень мощности, на дисплее высветятся «**P100**», «**P80**», «**P50**», «**P30**», «**P10**».
- 3) Нажмите на кнопку «**Старт/+30 сек/Подтверждение**» для подтверждения.

ПОРЯДОК РАБОТЫ

- 4) Поверните регулятор «» для того, чтобы отрегулировать время приготовления. (Значение времени должно быть установлено в пределах 0:05 - 95:00.)
- 5) Нажмите на кнопку «**Старт/+30 сек/Подтверждение**», чтобы начать приготовление.

Примечание: условия для изменения настроек времени на переключателе следующие:

0 – 1 минута	:	5 секунд
1 – 5 минут	:	10 секунд
5 – 10 минут	:	30 секунд
10 – 30 минут	:	1 минута
30 – 95 минут	:	5 минут

Таблица мощности микроволн

Мощность микроволн	100%	80%	50%	30%	10%
Индикация на дисплее	P100	P80	P50	P30	P30

БЫСТРЫЙ СТАРТ

1) В режиме ожидания нажмите на кнопку «**Старт/+30 сек/Подтверждение**», чтобы приготовить блюда с уровнем мощности 100% в течение 30 секунд. Каждое последующее нажатие на эту кнопку увеличивает время приготовления на 30 секунд. Максимальное время приготовления составляет 95 минут.

2) Во время приготовления при помощи микроволн и процесса размораживания нажмите «**Старт/+30 сек/Подтверждение**» для того, чтобы увеличить время приготовления или размораживания.

3) В режиме ожидания поверните регулятор «», чтобы выбрать время приготовления напрямую. После того, как время выбрано, нажмите на кнопку «**Старт/+30 сек/Подтверждение**», чтобы начать приготовление. Уровень мощности микроволн 100%.

Примечание: когда микроволновая печь находится в режиме автоматического меню или размораживания по весу, время приготовления не может быть увеличено нажатием на кнопку «**Старт/+30 сек/Подтверждение**».

РАЗМОРАЖИВАНИЕ ПО ВЕСУ

1) Нажмите на кнопку «**Размораживание по весу/времени**» один раз, на дисплее появится «**dEF1**».

ПОРЯДОК РАБОТЫ

2) Поверните регулятор «», чтобы выбрать вес продукта. Диапазон веса 100-2000 г.

3) Нажмите кнопку «**Старт/+30 сек/Подтверждение**», чтобы начать размораживание.

***Примечание:** по прошествии половины времени размораживания, микроволновая печь издаст двойной звуковой сигнал. Откройте дверь и переверните продукт. Это необходимо для более эффективного оттаивания.*

*Затем закройте дверь и нажмите на кнопку «**Старт/+30 сек/Подтверждение**», чтобы продолжить размораживание.*

Если после двойного звукового сигнала не будут совершены никакие действия, микроволновая печь продолжит работу.

РАЗМОРАЖИВАНИЕ ПО ВРЕМЕНИ

1) Нажмите на кнопку «**Размораживание по весу/времени**» два раза, на дисплее появится «**dEF2**».

2) Поверните регулятор «», чтобы выбрать время.

3) Нажмите на кнопку «**Старт/+30 сек/Подтверждение**», чтобы начать размораживание.

***Примечание:** мощность размораживания – **P30**, не подлежит изменению.*

ПОЭТАПНОЕ ПРИГОТОВЛЕНИЕ

Вы можете приготовить пищу в два этапа. Если при поэтапном приготовлении одним из этапов является размораживание, то оно должно быть первым.

***Примечание:** Авто-меню не может быть применено для поэтапного приготовления.*

Пример: Если вы хотите разморозить пищу в течение 5 минут, а затем готовить ее в течение 7 минут при мощности 80%, вам следует выполнить следующие действия:

1) Нажмите на кнопку «**Размораживание по весу/времени**» два раза, на дисплее появится «**dEF2**».

2) Поверните регулятор «», чтобы установить время размораживания 5 минут.

3) Нажмите на кнопку «**Микроволны**» один раз.

4) Поверните регулятор «» чтобы установить уровень мощности микроволн 80%,

ПОРЯДОК РАБОТЫ



на дисплее высветится **P80**.

- 5) Нажмите на кнопку **«Старт/+30 сек/Подтверждение»** для подтверждения.
- 6) Поверните регулятор «», чтобы установить время приготовления 7 минут.
- 7) Нажмите на кнопку **«Старт/+30 сек/Подтверждение»**, чтобы продолжить готовку.

ВКЛЮЧЕНИЕ ПЕЧИ В ЗАДАННОЕ ВРЕМЯ



- 1) Сначала установите часы (см. раздел «Установка времени»).
- 2) Установите программу приготовления. Можно использовать максимум 2 этапа. Функция размораживания недоступна для предварительной установки.

Пример: вы хотите готовить блюдо в течение 7 минут с уровнем мощности 80%. Для этого вам следует выполнить следующие действия:

- a. Нажмите на кнопку **«Микроволны»** один раз.
- b. Поверните регулятор «» чтобы установить уровень мощности микроволн 80%, на дисплее высветится **P80**.
- c. Нажмите на кнопку **«Старт/+30 сек/Подтверждение»** для подтверждения.
- d. Поверните регулятор «», чтобы установить время приготовления 7 минут.

После выполнения вышеуказанных действий не нажимайте **«Старт/+30 сек/Подтверждение»**.



Необходимо выполнить следующие действия:

- 3) Нажмите на кнопку **«Часы/Предустановка»**, цифры часа начнут мигать.
- 4) Поверните регулятор «», чтобы настроить цифры часа, время ввода должно быть в пределах от 0 до 23.
- 5) Нажмите на кнопку **«Часы/Предустановка»**, цифры минут начнут мигать.
- 6) Поверните регулятор «», чтобы настроить минуты, время ввода должно быть в пределах 0-59.
- 7) Нажмите на кнопку **«Старт/+30 сек/Подтверждение»**, чтобы закончить настройку часов. «:» начнет мигать, звуковой сигнал прозвучит дважды, затем, когда придет время, приготовление начнется автоматически.

Примечание: необходимо установить часы в первую очередь, иначе функция отложенного старта не будет работать.

ПОРЯДОК РАБОТЫ

ПРИГОТОВЛЕНИЕ В РЕЖИМЕ «АВТО МЕНЮ»

- 1) В режиме ожидания поверните кнопку «», чтобы выбрать один из пунктов меню от «А-1» до «А-8». Данные обозначения соответствуют 8 различным продуктам;
- 2) Нажмите на кнопку «Старт/+30 сек/Подтверждение», чтобы подтвердить выбранное меню.
- 3) Поверните кнопку «», чтобы выбрать вес продуктов.
- 4) Нажмите на кнопку «Старт/+30 сек/Подтверждение», чтобы начать приготовление.
- 5) После окончания готовки звуковой сигнал прозвучит 5 раз.

Режимы Авто меню приведены в таблице:

Меню	Вес (г)	Индикация на дисплее
А-1 Авто разогрев	200	200
	400	400
	600	600
А-2 Овощи	200	200
	300	300
	400	400
А-3 Рыба	250	250
	350	350
	450	450
А-4 Мясо	250	250
	350	350
	450	450
А-5 Макароны	50 (с холодной водой 450 г)	50
	100 (с холодной водой 800 г)	100
А-6 Картофель	200	200
	400	400
	600	600
А-7 Пицца	200	200
	400	400
А-8 Суп	200 мл	200
	400 мл	400

ПОРЯДОК РАБОТЫ

ЗАЩИТНАЯ БЛОКИРОВКА

Блокировка: в режиме ожидания нажмите на кнопку **"Стоп/Отмена"** и удерживайте в течение 3 секунд, появится длинный звуковой сигнал, обозначающий включение функции блокировки, на дисплее высветится « [- - -] »

Отключение блокировки: в заблокированном режиме нажмите на кнопку **"Стоп/Отмена"** и удерживайте в течение 3 секунд, появится длинный звуковой сигнал, обозначающий, что режим блокировки выключен.

ФУНКЦИЯ СПРАВКИ

1) В процессе приготовления, нажмите кнопку **"Микроволны"** для отображения установленного уровня мощности; он отобразится на дисплее в течение 3 секунд. По истечении 3 секунд дисплей вернется к прежнему состоянию;

2) В режиме установки нажмите **«Часы/Предустановка»**, чтобы узнать время отложенного старта. Предварительно установленное время будет мигать в течение 3 секунд, после чего вновь отобразится дисплей времени.

3) В режиме приготовления нажмите **«Часы/Предустановка»**, чтобы узнать текущее время. Текущее время будет мигать в течение 3 секунд, после чего вновь отобразится дисплей времени.

ДОПОЛНИТЕЛЬНАЯ ИНФОРМАЦИЯ

1) При повороте регулятора звучит звуковой сигнал.

2) Если во время процесса приготовления будет открыта дверь, после ее закрытия необходимо нажать на кнопку **«Старт/+30 сек/Подтверждение»**, чтобы продолжить приготовление.

3) После того, как выбрана программа приготовления, если не нажать на кнопку **«Старт/+30 сек/Подтверждение»** в течение 1 минуты, установка программы будет отменена. На дисплее высветится текущее время.

4) Звуковой сигнал звучит при уверенном нажатии. Если нажать слабо, сигнал не прозвучит.

5) По окончании приготовления 5 раз прозвучит звуковой сигнал.

ПОРЯДОК РАБОТЫ

ЧИСТКА ПЕЧИ

ВНИМАНИЕ! ПЕРЕД ЧИСТКОЙ ОТКЛЮЧИТЕ ПЕЧЬ ОТ СЕТИ, ВЫНУВ ВИЛКУ ШНУРА ПИТАНИЯ ИЗ РОЗЕТКИ!

Необходимо регулярно чистить печь и удалять все остатки пищи.

При чистке печи слюдяную пластину не удалять!

Регулярно производите чистку внутренней и внешней поверхности печи, дверцы и уплотнительной прокладке дверцы.

ПРЕДОСТЕРЕЖЕНИЕ! ЖИР, НАКОПИВШИЙСЯ ВНУТРИ ПЕЧИ, МОЖЕТ ПЕРЕГРЕТЬСЯ, ЧТО ПРИВЕДЕТ К ПОЯВЛЕНИЮ ДЫМА И ВЫХОДУ ПЕЧИ ИЗ СТРОЯ!

Удаляйте загрязнения влажной салфеткой с использованием нейтральных моющих средств, вытирайте насухо.

Не допускайте попадания воды в вентиляционные отверстия печи.

Не используйте аэрозоли, абразивные порошки, химические растворители и воспламеняющиеся вещества.

Во время очистки панели управления оставляйте дверцу печи открытой. Слюдяную пластину необходимо содержать в чистоте, а при необходимости заменить новой. Слюдяная пластина хрупкая, соблюдайте осторожность при чистке.

Если пар сконденсируется внутри или снаружи печи по периметру дверцы, вытрите панели мягкой тряпкой. Это никоим образом не свидетельствует о неисправности печи.

Стеклоочистительное средство мойте по мере необходимости в мыльной воде и вытирайте насухо. Допускается мыть стеклянное блюдо в посудомоечных машинах.

Регулярно производите очистку роликового кольца и дна камеры печи во избежание появления шума при работе печи. Допускается мыть роликовое кольцо в посудомоечной машине.

ВОЗМОЖНЫЕ НЕИСПРАВНОСТИ И СПОСОБЫ ИХ УСТРАНЕНИЯ

Ниже в таблице приведен перечень простейших неисправностей, которые Вы можете устранить самостоятельно.

Если неисправность устранить не удастся, обратитесь к специалистам ремонтного предприятия.

Неисправность	Возможная причина	Способ устранения
Печь не работает	Печь не подключена к электрической сети	Вставьте вилку шнура питания в розетку
	Отсутствует питающее напряжение в розетке	Проверьте наличие напряжения в розетке включением любого исправного прибора
	Плохой контакт вилки шнура питания с розеткой	Выньте вилку шнура питания из розетки и повторно вставьте ее
	Неплотно закрыта дверца	Откройте дверцу, удалите мешающий предмет и плотно закройте ее
Превышен уровень шума	Загрязнены роликовое кольцо и дно камеры печи	Очистите роликовое кольцо и дно камеры печи от загрязнений
Не поворачивается стеклянное блюдо	Стеклянное блюдо неправильно установлено на муфту вала	Проверьте правильность установки стеклянного блюда
	Диаметр посуды превышает диаметр стеклянного блюда	Замените посуду
	Продукты размещены так, что мешают повороту стеклянного блюда	Уложите продукты компактнее или уменьшите их количество

ТЕХНИЧЕСКОЕ ОБСЛУЖИВАНИЕ

Срок службы печи составляет 5 лет со дня продажи через розничную торговую сеть. В течение этого времени изготовитель обеспечивает потребителю возможность использования товара по назначению, а также выпуск и поставку запасных частей в торговые и ремонтные предприятия. В случае отсутствия штампа магазина срок службы исчисляется со дня изготовления печи.

Гарантийные обязательства на печь изложены в гарантийном талоне.

Ремонт у лиц, не имеющих специального разрешения, запрещен!

Утилизацию печи производят в соответствии с законодательством и требованиями региональных органов власти.

ПЕРЕЧЕНЬ РАБОТ, ВЫПОЛНЯЕМЫХ ПРИ ПРОДАЖЕ ПЕЧИ

При продаже печи продавец обязан:

- распаковать печь, проверив целостность упаковки;
- проверить комплектность печи согласно разделу «КОМПЛЕКТНОСТЬ» Руководства по эксплуатации;
- сверить номер печи с номером, указанным в гарантийном талоне;
- проверить наличие пломб (если предусмотрены);
- проверить работоспособность печи в соответствии с Руководством по эксплуатации;
- запаковать печь.

Выполнение этих работ подтверждается подписью продавца в гарантийном талоне.

Изготовитель: ООО «МИДЕА-ГОРИЗОНТ», 220014, Республика Беларусь, г. Минск, пер. С. Ковалевской, д. 52

Импортер в РФ: ООО «Ориент Хоусхолд Апплиансес» 127015, РФ, г. Москва, ул. Новодмитровская, д.2, корп. 1, 17 этаж, офис 406
Информационно-справочная служба: 8 (800) 777-00-88



