

EN English

Operating instructions

DISHWASHER - Contents

Operating instructions, 1
Important Safety Instructions, 2-3
Assistance, 13
Product Data, 14
Installation, 16-17
Description of the appliance, 18
Refined salt and rinse aid, 19
Loading the racks, 20-21
Detergent and dishwasher use, 22
Wash cycles, 23
Special wash cycles and options, 24
Care and maintenance, 25
Troubleshooting, 26

CS Český

Návod k použití

MYČKA NÁDOBÍ -Obsah

Návod k použití, 1
Důležité Bezpečnostní Pokyny, 3-4-5
Servisní služba, 13
Informační list výrobku, 14
Instalace, 27-28
Popis zařízení, 29
Regenerační sůl a Leštadlo, 30
Plnění košů, 31-32
Mycí prostředek a použití myčky, 33
Programy, 34
Speciální programy a Volitelné funkce, 35
Údržba a péče, 36
Poruchy a způsob jejich odstranění, 37

HU Magyar

Használati útmutató

MOSOGATÓGÉP - Tartalom

Használati útmutató, 1
Fontos Biztonsági Figyelmeztetések, 5-6-7
Szerviz, 13
Termékismertető adatlap, 15
Üzembe helyezés, 38-39
Készülék-leírás, 40
Regeneráló só és öblítőszer, 41
Berámolás a kosarakba, 42-43
Mosogatószer és a mosogatógép használata, 44
Programok, 45
Különleges programok és opciók, 46
Karbantartás és ápolás, 47
Rendellenességek és elhárításuk, 48

UA Українська

Довідник користувача

ПОСУДОМИЙНА МАШИНА - Зміст

Довідник користувача, 1
Іважливі Інструкції з Безпеки, 7-8
Допомога, 13
Встановлення, 49-50
Опис приладу, 51
Регенераційна сіль і ополіскувач, 52
Як завантажити короби, 53-54
Миючий засіб і використання посудомийної машини, 55
Програми, 56
Спеціальні програми й опції, 57
Догляд та очищення, 58
Несправності та засоби їх усунення, 59

RU Русский

Руководство по эксплуатации

ПОСУДОМОЕЧНАЯ МАШИНА - Оглавление

Руководство по эксплуатации, 1
Важная Информация по Технике Безопасности, 8-9-10
Сервисное обслуживание, 13
Установка, 60-61
Техническая спецификация изделия, 62
Описание изделия, 63
Регенерирующая соль и Ополаскиватель, 64
Загрузка корзин, 65-66
Моющее средство и использование посудомоечной машины, 67
Программы, 68
Специальные программы и Дополнительные функции, 69
Техническое обслуживание и уход, 70
Неисправности и методы их устранения, 71

KZ Қазақша







Пайдалану нұсқаулығы

ЫДЫС ЖУУ МАШИНАСЫ - Мазмұны

Пайдалану нұсқаулығы, 1
Маңызды Қауіпсіздік Нұсқаулары, 10-11-12
Көмек, 13
Орнату, 72-73
Өнім парақшасы, 74
Құрылғы сипаттамасы, 75
Тазаланған тұз және шаюға көмекші зат, 76
Тартпаларға жүктеу, 77-78
Жуғыш зат пен ыдыс жуу машинасын қолдану, 79
Жуу циклдары, 80
Арнайы жуу циклдары мен опциялары, 81
Күтім және техникалық қызмет көрсету, 82
Ақаулықтарды жою, 83



LEGEND OF SYMBOLS/LEGENDA K SYMBOLŮM/JELMAGYARÁZAT/ЗНАЧЕННЯ СИМВОЛІВ/УСЛОВНЫЕ ОБОЗНАЧЕНИЯ СИМВОЛОВ/ШАРТТЫ БЕЛГІЛЕР

-  Warning/Varovn/Figyelmeztets/Увара/Предупреждение/Ескерту
-  Grounding/Uzemnn/Fldels/Заземлення/Заземление/Жерге тйықтау
-  Electrical Hazard/Nebezpe urazu elektrickm proudem/ramts veszlye/Удар електрострумом/Опасность удара током/Электр қаупі
-  Waste/Odpad/Hulladk/Відходи/Отходы/Қоқыс
-  Safeguarding the environment/Ochrana ivotnho prosted/Krnyezetvdelem/Бережіть природу/Охрана окружающей среды/Қоршаған ортаны қорғау
-  Recycling/Recyklace/jrahasznosts/Підлягає переробці/Повторная утилизация/Қайта өңдеу
-  Use gloves/Pouivn rukavic/Viseljen kesztyt/Користуватися рукавичками/Использовать перчатки/Биялай кию керек

EN IMPORTANT SAFETY INSTRUCTIONS

 Read the instructions carefully before using, as they include important information on safe installation, use and maintenance. Keep this instruction manual in a safe place for future reference. If the appliance is sold, given away or moved, make sure the manual is kept with the machine.

Remove the appliance from all packaging and make sure it was not damaged during transportation, if it was damaged contact the retailer and do not proceed any further with the installation process.

When using your dishwasher, follow the precautions listed below:

- The appliance must be used to wash domestic crockery in accordance with the instructions in this manual.
- This appliance can be used by children aged from 8 years and above and persons with reduced physical, sensory or mental capabilities or lack of experience and knowledge if they have been given supervision or instruction concerning use of the appliance in a safe way and understand the hazards involved. Children shall not play with the appliance.
- Cleaning and user maintenance shall not be made by children without supervision.
- The appliance must not be installed outdoors, even in covered areas. It is extremely dangerous to leave the machine exposed to rain and storms.
- Do not store flammable materials in close proximity to the appliance.
- The water in the appliance is not potable.
- Do not use solvents inside the appliance: risk of explosion!
- The door should not be left in the open

position since this could present a tripping hazard.

- Do not rest objects on the open door or sit or stand on it since the appliance could trip forward.
- The open appliance door can only support the weight of the loaded rack when pulled out.
- The water supply tap must be shut off and the plug should be removed from the electrical socket at the end of every cycle and before cleaning the appliance for carrying out any maintenance work also disconnect in the event of any malfunction.
- Repairs and technical modifications must be carried out exclusively by a qualified technician.
- When unplugging the appliance always pull the plug from the mains socket. Do not pull on the cable.
-  In order to avoid laceration hazard, usage of special gloves is needed during the assembling of the appliance.
- During use, the access to the rear wall should be limited in a sustainable manner such as approaching the device to the wall or furniture board.
- Keep packaging materials out of the reach of Children, packaging materials should not be used as a toy.
- Children must not be allowed to play with the appliance.
- Store the detergent, rinse aid and salt out of the reach of children.
- Appliance is dedicated only for household use.
- Appliance can not be operated until installation process is complete.

GROUNDING INSTRUCTIONS

- This appliance must be grounded. In the

event of a malfunction or breakdown, grounding will reduce the risk of an electric shock by providing a path of least resistance of electric current. This appliance is equipped with a cord having an equipment-grounding conductor and a grounding plug.

- The plug must be plugged into an appropriate outlet that is installed and grounded in accordance with all local codes and ordinances.
- Extension cord, adapters and conversion plugs must not be used to connect the appliance to the outlet.

 • Improper connection of the equipment-grounding conductor can result in the risk of an electric shock.

- Check with a qualified electrician or service representative if you are in doubt whether the appliance is properly grounded. Do not modify the plug provided with the appliance; If it does not fit the outlet. Have a proper outlet installed by a qualified electrician.

PROPER USE

- Access to disconnection of the appliance (main plug) shall be ensured after installation.

- When loading items to be washed:

1 - Locate sharp items so that they are not likely to damage the door seal;

2 - WARNING: Knives and other utensils with sharp points must be loaded in the cutlery basket with their points/blades down or placed in a horizontal position with the sharp end facing away from the front of the appliance.

- Use only detergent and rinse additives designed for an automatic dishwasher.

• **WARNING:** Some dishwasher detergents are strongly alkaline. They can be extremely dangerous if swallowed. Avoid contact with the skin and eyes and keep children away from the dishwasher when the door is open. Check that the detergent receptacle is empty after completion of the wash cycle.

 • If the supply cord is damaged, it must be replaced by the manufacturer or its service agent or a similarly qualified person in order to avoid a hazard.

- During installation, the power supply must not be excessively or dangerously bent or flattened. Do not tamper with controls.

 • To dispose of any packaging materials,

follow local legislation so that the packagings may be reused.



- Use the dishwasher only for its intended function.
- The appliance is to be connected to the water mains using new hose sets. The old hose-sets should not be reused.
- The maximum number of place settings is shown in the product sheet.



SAFEGUARDING THE ENVIRONMENT

- This appliance has been made of recyclable or re-usable material. Scrapping must be carried out in compliance with local waste disposal regulations. Before scrapping it, make sure to cut off the mains cord so that the appliance cannot be re-used.
- For more detailed information on handling and recycling of this product, contact your local authorities who deal with the separate collection of rubbish or the shop where you bought the appliance.

SCRAPPING OF PACKAGING

-  • The packaging can be 100% recycled as confirmed by the recycling symbol . The various parts of the packaging must not be dispersed in the environment, but must be scrapped in line with local authority regulations.



- The European Directive 2012/19/EU relating to Waste Electrical and Electronic Equipment (WEEE) states that household appliances should not be disposed of using the normal solid urban waste cycle. Exhausted appliances should be collected separately in order to optimise the cost of reusing and recycling the materials inside the machine, while preventing potential damage to the atmosphere and public health. The crossed-out dustbin symbol shown on all products reminds the owners of their obligations regarding separated waste collection. For further information relating to the correct disposal of household appliances, owners may contact the relevant public authority or the local appliance dealer.

CS DŮLEŽITÉ BEZPEČNOSTNÍ POKYNY

 Před používáním si pečlivě přečtěte pokyny, protože obsahují důležité informace o bezpečnosti instalace, používání a údržby. Tento návod k obsluze si dobře uschovejte pro budoucí

potřebu. Pokud dojde k prodeji, odstranění či přemístění zařízení, musí být návod nadále součástí zařízení.

Vyjměte zařízení ze všech obalů a ověřte, že během přepravy nedošlo k jeho poškození. Pokud je zařízení poškozené, obraťte se na prodejce a nepokračujte v žádném dalším postupu instalace.

Při používání myčky na nádobí dodržujte opatření uvedená níže:

- Zařízení musí být používáno k mytí domácího nádobí v souladu s pokyny v tomto návodu.
- Toto zařízení mohou používat děti ve věku od 8 let a osoby se sníženými fyzickými, smyslovými či mentálními schopnostmi nebo nedostatkem znalostí, pokud jsou pod dohledem nebo dostaly pokyny týkající se bezpečného používání zařízení a rozumí možným nebezpečím. Děti si se zařízením nesmí hrát.
- Čištění a uživatelskou údržbu nesmí provádět děti bez dohledu.
- Zařízení nesmí být instalováno venku, a to ani v krytém prostoru. Vystavení zařízení dešti a větru je mimořádně nebezpečné.
- V těsné blízkosti zařízení neskladujte žádné hořlavé materiály.
- Voda v zařízení není pitná.
- Uvnitř zařízení nepoužívejte rozpouštědla: nebezpečí exploze!
- Dvířka zařízení nenechávejte otevřená, představovala by nebezpečí zakopnutí.
- Na otevřená dvířka neodkládejte žádné předměty, nesedejte a nestoupejte na ně, mohlo by dojít k převrácení zařízení.
- Otevřená dvířka zařízení unesou pouze hmotnost naplněného vysunutého koše.
- Po každém cyklu a před čištěním zařízení během údržby musí být kohoutek přívodu vody uzavřen a zástrčka odpojena od elektrické sítě, to platí i pro případ jakékoliv poruchy.
- Opravy a technické úpravy smí provádět výhradně kvalifikovaný technik.
- Při odpojování zařízení ze síťové zásuvky vždy tahejte za zástrčku. Netahejte za kabel.
-  Aby nedošlo k nebezpečí vzniku tržné rány, při sestavování zařízení je nutné používat speciální rukavice.
- Během používání musí být přístup k zadní stěně přijatelným způsobem omezen, například přisunutím zařízení ke stěně nebo desce nábytku.
- Obalový materiál uchovávejte mimo dosah dětí. Obalový materiál nesmí být používán na

hraní.

- Děti si se zařízením nesmí hrát.
- Mycí prostředek, leštidlo a sůl uchovávejte mimo dosah dětí.
- Zařízení je určeno pouze pro použití v domácnosti.
- Zařízení nelze používat, dokud není dokončena instalace.

POKyny K UZEMNĚNÍ

- Toto zařízení musí být uzemněno. V případě poruchy nebo havárie snižuje uzemnění nebezpečí úrazu elektrickým proudem, protože elektrickému proudu poskytuje cestu nejmenšího odporu. Toto zařízení disponuje kabelem s uzemňovacím vodičem zařízení a uzemňovací zástrčkou.
- Zástrčka musí být zapojena do vhodné zásuvky, která je instalována a uzemněna v souladu s místními směrnici a nařízeními.
- K připojení zařízení k zásuvce nesmí být použity žádné prodlužovací kabely, adaptéry ani redukce.

 Nesprávné zapojení uzemňovacího vodiče zařízení může vést k nebezpečí úrazu elektrickým proudem.

- Pokud si nejste jistí, že je zařízení řádně uzemněno, obraťte se na kvalifikovaného elektrikáře nebo zástupce servisu. Pokud zástrčka dodaná se zařízením neodpovídá zásuvce, neupravujte zástrčku. Požádejte elektrikáře o instalaci odpovídající zásuvky.

SPRÁVNÉ POUŽÍVÁNÍ

- Po instalaci musí být zajištěn přístup k odpojení zařízení (připojení k síti).
- Při vkládání nádobí před mytím:
 - 1 – Umístěte ostré předměty tak, aby pokud možno nemohly poškodit těsnění dveří.
 - 2 – **VAROVÁNÍ:** Nože a další kuchyňské náčiní s ostrými hroty musí být umístěny v koši na příbory s hroty/čepeli směrem dolů nebo se musí nacházet ve vodorovné poloze s ostrým koncem směřujícím od přední strany zařízení.
- Používejte pouze mycí prostředek a leštidla určená pro automatické myčky nádobí.
- **VAROVÁNÍ:** Některé mycí prostředky pro myčky na nádobí jsou silně zásadité. Při požití mohou představovat velmi velké nebezpečí. Vyvarujte se styku s kůží a očima. Děti musí být mimo dosah myčky na nádobí, když jsou její dvířka otevřená. Po dokončení mycího cyklu ověřte, že je nádobka na mycí prostředek prázdná.

 Pokud dojde k poškození napájecího kabelu,

musí být vyměněn výrobcem nebo zástupcem servisu či podobnou kvalifikovanou osobou, aby bylo omezeno možné nebezpečí.

- Během instalace nesmí dojít k nadměrnému nebo nebezpečnému ohnutí či stlačení přívodního vedení. Nemanipulujte s ovládacími prvky.

 • Při likvidaci obalových materiálů postupujte dle místních zákonů, aby bylo možné obalové materiály opětovně použít.

- Myčku na nádobí používejte pouze k její zamýšlené funkci.
- Zařízení musí být připojeno k vodovodní síti pomocí nové sady hadic. Staré sady hadic znovu nepoužívejte.
- Maximální počet míst instalace je uveden v produktovém listu.



OCHRANA ŽIVOTNÍHO PROSTŘEDÍ

- Toto zařízení je vyrobeno z recyklovatelného a opětovně použitelného materiálu. Jeho likvidace musí být provedena v souladu s místními nařízeními pro likvidaci odpadů. Před likvidací nezapomeňte odříznout napájecí kabel, aby nebylo možné zařízení znovu použít.
- Podrobnější informace o manipulaci s tímto produktem a o jeho recyklaci získáte u místních orgánů, které mají na starost sběr tříděného odpadu, či obchodu, kde jste zařízení zakoupili.



LIKVIDACE OBALU

- Obal lze 100% recyklovat, což potvrzuje symbol recyklace . Jednotlivé části obalu musí být zlikvidovány v souladu s nařízeními místního orgánu.



- Evropská směrnice 2012/19/EU o odpadních elektrických a elektronických zařízeních (OEEZ) stanovuje, že domácí zařízení nesmí být likvidována prostřednictvím normálního cyklu pro likvidaci pevných městských odpadů. Použitá a nefunkční zařízení musí být sbírána samostatně tak, aby byly optimalizovány náklady na opětovné použití či recyklaci materiálů použitých uvnitř zařízení, a zároveň tak, aby nedošlo k ohrožení atmosféry a veřejného zdraví. Symbol přeškrtnuté popelnice uvedený na všech výrobcích upomíná majitele na jejich povinnosti ohledně třídění odpadů. Další informace ohledně správné likvidace domácích spotřebičů získají majitelé od odpovídajícího státního orgánu nebo místního prodejce zařízení.

HU FONTOS BIZTONSÁGI FIGYELMEZTETÉSEK

 Használat előtt figyelmesen olvassa végig a kézikönyvet, mivel az fontos információkat tartalmaz a biztonságos beszerelésről, használatról és karbantartásról. Tartsa ezt a kezelési útmutatót biztonságos helyen, később még szüksége lehet rá. Ha a készüléket eladja, elajándékozza vagy áthelyezi, gondoskodjon róla, hogy a kézikönyv mellékelve legyen a géphez.

Távolítsa el a készülék csomagolását, és ellenőrizze, hogy szállításkor nem sérült-e meg. Sérülés esetén keresse fel az értékesítőt, és ne folytassa a beszerelést.

A mosogatógép használatakor tartsa be a következőket:

- A berendezés háztartási edények mosogatására használható a kézikönyvben leírtak alapján.
- A berendezést 8 évesnél idősebb gyermekek, fizikai, szenzoros vagy mentális fogyatékkal élők, valamint a kellő tapasztalattal és ismeretekkel nem rendelkező személyek csak felügyelet mellett használhatják, vagy azt követően, hogy megfelelő útmutatást kaptak a berendezés biztonságos használatával kapcsolatban, és megértették a fennálló veszélyeket. Ne hagyja, hogy gyermekek a készülékkel játszanak.
- A tisztítást és a saját kezűleg elvégezhető karbantartást nem végezhetik felügyelet nélküli gyermekek.
- A berendezés nem alkalmas kültéri használatra, még fedett területen sem. Fokozottan veszélyes, ha a gépet eső vagy vihar éri.
- Ne tároljon gyúlékony anyagokat a berendezés közvetlen közelében.
- A berendezésben lévő víz nem ivóvíz.
- Ne használjon oldószereket a készülékben: robbanásveszély!
- Ne hagyja nyitva az ajtót, mert botlásveszélyes.
- Ne helyezzen semmit, ne üljön, vagy álljon a nyitott ajtóra, mert a készülék előrebillenhet.
- A készülék kinyitott ajtaja csak a kihúzott tálca súlyát bírja el.
- A vízellátás csapját el kell zárni, és az elektromos csatlakozót ki kell húzni minden ciklust követően, illetve a készülék tisztítása, karbantartása előtt, illetve a készülék üzemzavara esetén.
- Javításokat és műszaki átalakításokat kizárólag képzett szerelő végezhet.
- A készülék áramtalanításakor mindig a dugót

húzza ki a konnektorból. Ne húzza a vezetékét.



- A sérülések elkerülése érdekében a készülék beszerelésekor viseljen speciális kesztyűt.
- Használat közben folyamatosan biztosítani kell, hogy a hátfalhoz ne lehessen hozzáférni, például tolja a berendezést a falhoz vagy a bútorlaphoz.
- A csomagolóanyagokat tartsa gyermekektől távol, a csomagolóanyag nem játékszer.
- Ne hagyja, hogy gyermekek a készülékkel játszanak.
- A mosószert, öblítőszeret és sókat tartsa gyermekektől távol.
- A berendezés kizárólag háztartási használatra alkalmas.
- A berendezés nem használható, amíg a beszerelés nem készült el.

FÖLDELÉS

- A készüléket földelni kell. Üzemzavar vagy meghibásodás esetén a földelés csökkenti az áramütés veszélyét, mivel ez a legalacsonyabb ellenállású út az áram számára. A berendezés földelt vezetékkel és elektromos csatlakozódugóval van ellátva.
- A csatlakozódugót olyan fali csatlakozóhoz kell csatlakoztatni, amely a helyi előírásoknak és jogszabályoknak megfelelően van beépítve és földelve.
- Tilos hosszabbító kábelek, adapterek és átalakító dugók használata a készülék elektromos csatlakoztatásához.
- ⚡ • A berendezés földelő csatlakozójának nem megfelelő csatlakoztatása áramütéshez vezethet.
- Kétségek esetén képzett villanszerelővel vagy szerviz képviselővel ellenőriztesse, hogy a készülék megfelelően van-e földelve. Ne alakítsa át a berendezéshez mellékelt csatlakozódugót, ha nem illeszkedik az elektromos fali csatlakozóhoz. Képzett villanszerelővel szereltesse fel megfelelő fali csatlakozót.

RENDELTETÉSSZERŰ HASZNÁLAT

- Biztosítani kell, hogy a berendezést a beszerelést követően is áramtalanítani lehessen (elérhető legyen az elektromos csatlakozó).
- Az elmosogatni kívánt edények behelyezésekor:
1 - Az éles tárgyakat úgy helyezze el, hogy ne okozhassák az ajtó tömitésének sérülését;
2 - **FIGYELMEZTETÉS!** A késeket és más hegyes evőeszközöket hegyükkel/élükkel lefelé az evőeszköz kosárba kell helyezni, vagy vízszintes helyzetben kell behelyezni úgy,

hogy az éles oldaluk ne a készülék eleje felé nézzen.

- Csak mosogatógéphez tervezett mosószert és öblítő adalékokat használjon.
- **FIGYELMEZTETÉS!** Bizonyos mosogatógéphez kapható mosószerek erősen lúgosak. Ezek lenyelése fokozottan veszélyes. Ne hagyja, hogy a bőrére vagy a szemébe kerüljön, és tartsa a gyermekeket távol, ha a mosogatógép ajtaja nyitva van. A mosási ciklus befejezését követően ellenőrizze, hogy a mosószertartó kiürült-e.



- Ha az elektromos vezeték sérült, a gyártóval vagy márkaszervizzel, vagy egy hasonlóan képzett szerelővel cseréltesse ki, hogy elkerülje a veszélyeket.
- Beszerelés közben ne hajtsa meg vagy préselje össze túlságosan vagy veszélyesen az elektromos vezetékét. Ne szerelje szét a vezérlést.



- A csomagolóanyagok ártalmatlanításakor a helyi jogszabályoknak megfelelően járjon el, hogy biztosítva legyen a csomagolóanyagok újrahasznosítása.
- A mosogatógépet csak rendeltetési céljának megfelelően használja.
- A berendezés vízellátását új tömlőkkel kell biztosítani. Ne használjon újra régi tömlőket.
- A beszerelések maximális számát a termék adatlapja tartalmazza.



- **KÖRNYEZETVÉDELME**
A berendezést újrahasznosítható vagy újrafelhasználható anyagokból gyártották. Ártalmatlanításkor a helyi hulladékkezelési előírásoknak megfelelően kell eljárni. Ártalmatlanítás előtt vágja le a hálózati kábelt, hogy a készüléket ne lehessen újra üzembe helyezni.
- A termék kezelésével és újrahasznosításával kapcsolatos további információkért keresse fel a helyi szelektív hulladékgyűjtéssel foglalkozó hatóságot, vagy az üzletet, ahol a készüléket vásárolta.

A CSOMAGOLÁS ÁRTALMATLANÍTÁSA



- A csomagolás 100%-ban újrahasznosítható, amit az újrahasznosítás szimbólum is jelez. A csomagolás bizonyos részeit tilos a környezetbe engedni, a helyi jogszabályoknak megfelelően kell ártalmatlanítani.



- A hulladékká vált elektromos és elektronikus eszközökről szóló 2012/19/EU európai irányelv (WEEE) előírja, hogy a háztartási gépeket tilos a kommunális

hulladékkal együtt kezelни. Az elhasználdott készülékeket külön kell összegyűjteni, hogy optimalizálható lehessen a gépben lévő anyagok újrafelhasználási és újrahasznosítási költsége, és megelőzzék az esetleges egészségügyi kockázatot vagy a légkör károsodását. A termékeken található áthúzott szemetes szimbólum emlékezteti a felhasználót a szelektív hulladékgyűjtési kötelezettségeiről. A háztartási gépek megfelelő ártalmatlanításával kapcsolatban fordulhat a megfelelő helyi hatósághoz, vagy a helyi kereskedőhöz.

UA ВАЖЛИВІ ІНСТРУКЦІЇ З БЕЗПЕКИ

⚠ Перед використанням уважно прочитайте інструкції, оскільки вони містять важливу інформацію щодо безпечного встановлення, використання й обслуговування приладу. Збережіть ці інструкції в безпечному місці для подальшої довідки. В разі продажу, передачі або переміщення приладу переконайтеся, що інструкції передані разом із ним.

Дістаньте прилад з пакування й перевірте відсутність пошкоджень під час транспортування. Якщо прилад був пошкоджений, припиніть роботи по його монтажу й зверніться до продавця.

⚠ При експлуатації Вашої посудомийної машини дотримуйтеся наступних запобіжних заходів:

- Приладом слід користуватися для миття домашнього посуду відповідно до наданих інструкцій.
- Діти віком від 8 років і особи з обмеженими фізичними, сенсорними або розумовими здібностями або недостатнім досвідом і знаннями можуть користуватися цим приладом лише під наглядом або після належного інструктажу по безпечному користуванню приладом, і за умови, що вони розуміють пов'язані з цим ризики. Не давайте дітям гратися з приладом.
- Не дозволяйте дітям мити або обслуговувати прилад без нагляду.
- Прилад не можна встановлювати на вулиці, навіть під навісами. Якщо прилад попадає під дощ або зливу, це пов'язане з особливою небезпекою.
- Не зберігати горючі матеріали поряд з приладом.
- Вода в приладі не є питною.

- Не використовувати розчинники всередині приладу: ризик вибуху!
- Не тримати дверцята відкритими, оскільки із-за втрати рівноваги прилад може перекинутися.
- Не залишати речі на відкритих дверцятах, не сидіти й не стояти на них, оскільки прилад може перекинутися.
- Відкриті дверцята приладу можуть витримувати лише вагу завантаженої полиці, коли вона витягнута.
- По завершенні кожного циклу миття й перед очищенням приладу при обслуговуванні, а також після поломки необхідно закрити кран подачі води й витягнути вилку з електричної розетки.
- Ремонт і технічні зміни має проводити виключно кваліфікований спеціаліст.
- При відключенні приладу завжди виймайте вилку з розетки. Не тягніть за кабель.



- Щоб виключити ризик порізатися, слід користуватися спеціальними рукавичками під час збирання приладу.
- При використанні доступ до задньої стінки має бути надійно обмеженим. Для цього можна, наприклад, встановити прилад при стіні або закрити задню стінку меблевою панеллю.
- Тримайте пакувальні матеріали далі від дітей, не можна використовувати пакувальні матеріали як іграшки.
- Не дозволяти дітям гратися з приладом.
- Зберігати миючий засіб, ополіскувач і сіль далі від дітей.
- Прилад призначений для використання тільки в побутових умовах.
- Не користуватися приладом до повного завершення процесу монтажу.

≡ ІНСТРУКЦІЇ З ЗАЗЕМЛЕННЯ

- Цей прилад необхідно заземлити. В разі збою електроживлення або поломки приладу заземлення зменшує ризик електричного удару, забезпечуючи шлях найменшого опору для електричного струму. Цей прилад оснащений шнуром з провідником і вилкою заземлення.
- Вилку необхідно вставляти у відповідну розетку, що змонтована й заземлена за місцевими нормами.
- Для підключення приладу до мережевої розетки не слід користуватися подовжувачами, трійниками або перехідниками.

- ⚡ Неправильне приєднання провідника заземлення призводить до ризику електричного удару.
- Якщо у Вас є сумніви щодо надійності заземлення приладу, зверніться до кваліфікованого електрика або до представника служби сервісу. Не змінюйте вилку, що постачається разом з приладом, якщо вона не підходить до встановленої розетки. Запросіть кваліфікованого електрика замінити розетку.

ПРАВИЛА ЕКСПЛУАТАЦІЇ

- При встановленні приладу необхідно забезпечити достатній доступ для подальшого відключення (від головного роз'єму).
- При завантаженні посуду для миття:
 - 1 - Розміщуйте гострі предмети так, щоб уникнути пошкодження ущільнення дверцят;
 - 2 - **УВАГА!** Ножі й інші столові приладдя з гострими кінцівками слід завантажувати в спеціальний кошик кінцівками/лезами донизу або розміщувати горизонтально гострими лезами повернутими в бік від передньої частини приладу.
- Користуйтеся тільки тими миючими засобами й ополіскувачами, які призначені для посудомийних машин.
- **УВАГА!** Деякі миючі засоби для посудомийних машин містять багато луги. Вони можуть бути дуже шкідливими при проковтуванні. Бережіться контакту зі шкірою й очима, й не пускайте дітей до посудомийної машини, якщо її дверцята відчинені. По закінченню циклу миття, перевірте, чи пустий відсік для миючого засобу.

- ⚡ Якщо шнур електроживлення пошкоджений, його необхідно замінити у виробника або його агента, або запросити кваліфікованого спеціаліста, щоб уникнути ризику небезпеки.
- Під час установа шнур живлення не можна надмірно або небезпечно перегинати або стискати. Не втручайтеся в конструкцію органів управління.

- ♻️ При утилізації пакувальних матеріалів слід дотримуватися місцевих норм і правил, забезпечуючи можливість їх подальшої переробки.
- Користуйтеся посудомийною машиною тільки за призначенням.
- Прилад слід підключати до водопроводу з використанням нового комплексу шлангів. Не слід повторно встановлювати

старий комплект.

- Максимальна кількість столових приборів наведена в технічних даних приладу.

♻️ БЕРЕЖІТЬ ПРИРОДУ

- Цей прилад виготовлений з матеріалів, що підлягають переробці або повторному використанню. Віддавати його до брухту необхідно з дотриманням місцевих норм і правил. Перед цим необхідно відрізати головний шнур від приладу, щоб запобігти його подальшому використанню.
- За більш детальною інформацією щодо переміщення або утилізації приладу звертайтеся до місцевих органів, відповідальних за збирання сміття, або до магазину, де ви придбали цей прилад.

УТИЛІЗАЦІЯ ПАКУВАННЯ

- ♻️ Пакування підлягає 100% переробці, що підтверджується відповідним символом. Не слід викидати частини пакування до навколишнього середовища. Утилізацію слід проводити відповідно до місцевого законодавства.

- ⚠️ Європейська директива 2012/19/EU по відходах електричного й електронного обладнання (WEEE) забороняє викидати побутові прилади до звичайної міської системи вивезення сміття. Прилади, термін служби яких скінчився, збираються окремо задля оптимізації переробки й утилізації їх матеріалів без потенційної загрози для атмосфери й громадського здоров'я. Символ з перекресленим контейнером для сміття на приладі нагадує власникам про обов'язок утилізувати прилад окремо від інших побутових відходів. За додатковою інформацією щодо правил утилізації побутових приладів звертайтеся до відповідних місцевих органів або місцевого дилера.

RU ВАЖНЫЕ ИНСТРУКЦИИ ПО БЕЗОПАСНОСТИ

- ⚠️ Внимательно прочитайте настоящие инструкции, так как в них приводятся важные сведения о безопасном монтаже, использовании и обслуживании. Сохраните настоящие инструкции в надежном месте для будущей консультации. Если изделие продается, передается или переносится, убедитесь, чтобы к нему прилагалось тех. руководство.

Распакуйте изделие и проверьте отсутствие повреждений при транспортировке. В случае обнаружения повреждений обратитесь к продавцу и не приступайте к монтажу изделия.

 При использовании Вашей посудомоечной машины следуйте указанным ниже предосторожностям:

- Изделие предназначено для мойки домашней посуды, согласно инструкциям, приведенным в настоящем тех. руководстве.
- Данное изделие может быть использовано детьми старше 8 лет и лицами с ограниченными физическими, сенсорными или умственными способностями или лицами без опыта и знаний под контролем или после обучения безопасному пользованию машиной и пониманию связанных с этим опасностей. Не разрешайте детям играть с машиной.
- Не разрешайте детям выполнять чистку и обслуживание без контроля взрослых.
- Не устанавливайте машину на улице, даже под навесом. Крайне опасно подвергать машину воздействию дождя и грозы.
- Не храните возгораемые материалы рядом с машиной.
- Вода в машине не является питьевой.
- Не используйте растворители внутри машины: риск взрыва!
- Не оставляйте дверцу машины открытой во избежание заземления.
- Не кладите предметы на открытую дверцу, не садитесь и не вставляйте на нее во избежание опрокидывания машины.
- Открытая дверца машины может выдержать только вес выдвинутой наружу загруженной корзины.
- По завершении каждого цикла и перед чисткой машины для выполнения какого-либо обслуживания, а также в случае любой неисправности перекрывайте пробку подачи воды и отсоединяйте штепсельную вилку от сетевой розетки.
- Ремонт и технические модификации должны выполняться только квалифицированным техником.
- При отсоединении машины от сети отсоедините штепсельную вилку от сетевой розетки. Не дергайте за кабель машины.
-  Во избежание риска порезов используйте специальные перчатки в процессе монтажа изделия.
- В процессе эксплуатации ограничить доступ к задней панели надлежащим

образом, придвинув машину к стене или к панели мебельного элемента.

- Не разрешайте детям играть с упаковочными материалами.
- Не разрешайте детям играть с машиной.
- Храните моющие средства, ополаскиватели и соль вне досягаемости детей.
- Изделие предназначено только для бытового использования.
- Не используйте машину до завершения ее монтажа.

ИНСТРУКЦИИ ПО ЗАЗЕМЛЕНИЮ

- Данное изделие должно быть заземлено. В случае неисправности или внезапного отключения электропитания заземление сокращает риск удара током, обеспечивая выход наименьшего сопротивления электрического тока. Данное изделие укомплектовано кабелем с проводом заземления и разъемом заземления.
- Этот разъем подсоединяется к надлежащей розетке, установленной и заземленной в соответствии со всеми местными нормативами и правилами.
- Удлинители, переходники и тройники не должны использоваться для подсоединения машины к розетке.
-  Неправильное подсоединение провода заземления может привести к удару током.
- Поручите квалифицированному электрику или представителю сервиса проверку в случае сомнений касательно правильности заземления. Не изменяйте штепсельную вилку, прилегающую к изделию; Если она не подходит к сетевой розетке. Поручите монтаж подходящей сетевой розетке квалифицированному электрику.

ПРАВИЛЬНОЕ ИСПОЛЬЗОВАНИЕ

- После монтажа должен быть оставлен доступ для отсоединения машины (сетевая вилка).
- При загрузке грязной посуды:
 - 1 - Поместите острые приборы таким образом, чтобы они не могли повредить уплотнение дверцы машины;
 - 2 - **ПРЕДУПРЕЖДЕНИЕ:** Ножи и другие приборы с острыми концами должны быть загружены в корзинку для столовых приборов острыми концами/лезвиями вниз или положены в горизонтальном положении с острыми концами, повернутыми от передней панели машины.
- Используйте только моющие средства и ополаскиватели, предназначенные для

автоматических посудомоечных машин.

- **ПРЕДУПРЕЖДЕНИЕ:** Некоторые моющие средства для посудомоечных машин являются сильно щелочными. Они могут быть крайне опасными при попадании в пищевод. Избегайте контактов с кожей и глазами и не разрешайте детям приближаться к посудомоечной машине при открытой дверце. Проверьте, чтобы ячейка для моющего средства была пуста по завершении цикла мойки.

 В случае повреждения кабеля машины поручите его замену производителю или представителю сервиса или подобному квалифицированному персоналу во избежание опасности.

- В процессе монтажа сетевой кабель не должен быть чрезмерно или опасно согнут или сжат. Не пропускайте регулярные проверки.

 Для утилизации упаковочных материалов следуйте местным законодательствам, чтобы упаковочные материалы могли быть повторно использованы.

- Используйте посудомоечную машину только по ее прямому назначению.
- Машина должна быть подсоединена в водопроводу посредством новых шлангов. Старые шланги не должны повторно использоваться.
- Максимальное количество посуды, которое может быть загружено для мойки, показано в спецификации к машине.

ОХРАНА ОКРУЖАЮЩЕЙ СРЕДЫ

- Данное изделие изготовлено из повторно используемых материалов. Утилизация должны выполняться в соответствии с местными нормативами по утилизации отходов. Перед сдачей машины в утиль убедитесь, чтобы сетевой кабель был обрезан во избежание повторного использования машины.
- За более подробной информацией касательно перемещения и утилизации данного изделия обращайтесь в Ваши местные организации, занимающиеся отдельным сбором отходов, или в магазин, в котором Вы приобрели изделие.

УТИЛИЗАЦИЯ УПАКОВОЧНЫХ МАТЕРИАЛОВ

 Упаковочные материалы могут быть повторно использованы на 100%, согласно символу утилизации. Различные части

упаковки не должны выбрасываться на улицу, их необходимо сдать в центр приема утильсырья, согласно местным правилам.

-  Директива Евросоюза 2012/19/EU касательно Отходов электрического и электронного оборудования (WEEE) предписывает, чтобы бытовые приборы не выбрасывались с обычными бытовыми твердыми отходами. Старые изделия должны сдаваться в утиль отдельно для оптимизации стоимости повторного использования и реутилизации материалов, составляющих машину, сокращая таким образом возможный риск для атмосферы и здоровья населения. Символ "перечеркнутая мусорная корзина" на всех изделиях напоминает владельцам об их обязанностях касательно раздельного сбора отходов. За более подробной информацией касательно правильной утилизации бытовых приборов владельцы могут обратиться в соответствующие гос. организации или к местному продавцу изделия.

KZ

МАҢЫЗДЫ ҚАУІПСІЗДІК НҰСҚАУЛАРЫ

 Пайдаланбас бұрын нұсқауларды мұқият оқып шығыңыз, себебі олардың ішінде қауіпсіз түрде орнату, қолдану және техникалық қызмет көрсету туралы маңызды ақпарат берілген. Бұл нұсқаулықты кейін қарау үшін жоғалып қалмайтындай бір жерге сақтап қойыңыз. Құрылғы сатылса, тегін берілсе немесе жылжытылса, нұсқаулықтың құрылғымен бірге болуын қамтамасыз етіңіз.

Құрылғыны орамасынан шығарып, оның тасымалдау барысында зақымдалмағанына көз жеткізіңіз. Зақымдалған болса, орнату жұмыстарына кіріспей, сатушыға хабарласыңыз.

Ыдыс жуу машинасын пайдаланған кезде, төменде берілген сақтық шараларын қолданыңыз:

- Құрылғы үйдегі ыдыс-аяқты осы нұсқаулықтағы нұсқауларға сәйкес жуу үшін қолданылуға арналған.
- Бақылау жасалғанда немесе қауіпсіз түрде қолдану бойынша нұсқау алып, тиісті қауіптерді түсінген жағдайда, 8 жасқа толған балалар мен физикалық, сезгіштік және психикалық қабілеттері төмен адамдар я өнімнен хабары жоқ тәжірибесіз адамдар бұл құрылғыны қолдана алады. Балаларға құрылғымен ойнауға болмайды.

- Балаларға тазалау және пайдаланушы жасайтын техникалық қызмет көрсету жұмыстарын бақылаусыз атқаруға болмайды.
- Құрылғыны далаға, тіпті үсті жабылған жерге де, орнатуға болмайды. Құрылғыны жауын мен найзағай астында қалдыру өте қауіпті.
- Құрылғының жанында тұтанғыш заттар сақтауға болмайды.
- Құрылғыдағы суды ішуге болмайды.
- Құрылғы ішінде еріткіштерді қолдануға болмайды: жарылыс қаупі туындайды!
- Құрылғының есігін ашық қалдыруға болмайды, себебі оған шалынып құлап қалу қаупі туындайды.
- Ашық тұрған есікке ешнәрсе қоюға, оған отыруға немесе үстіне шығып тұруға болмайды, себебі құрылғы алға қарай аударылуы мүмкін.
- Құрылғының ашық тұрған есігі шығарылған толы тартпаның салмағын ғана көтере алады.
- Кез келген қызмет көрсету жұмысын атқару үшін құрылғыны тазаламас бұрын және әр циклдан кейін су шүмегін жабу және айырды розеткадан ағыту керек. Кез келген ақау байқалған кезде де ажыратып қойыңыз.
- Жөндеу және техникалық өзгеріс енгізу жұмыстарын тек білікті мамандар атқаруы тиіс.
- Құрылғыны токтан ажырату үшін розеткадан ажыратқанда, әрдайым айырынан ұстап суырыңыз. Кабелінен ұстап тартпаңыз.
-  Жырып алу қаупінің алдын алу үшін, құрылғыны орнатқан кезде арнайы биялай кию керек.
- Қолданыстағы құрылғының артқы жағына оңай қол жетпеу үшін, оны қабырғаға немесе жиһазға жақындатып қою керек.
- Орама материалдарын балалардан аулақ ұстаңыз; орама материалдарын ойыншық сияқты қолдануға болмайды.
- Балаларға құрылғымен ойнауға рұқсат етуге болмайды.
- Жуғыш зат, шаюға көмекші зат пен тұзды балалардан аулақ ұстаңыз.
- Құрылғы тек тұрмыста қолданылуға арналған.
- Орнатып болғанша құрылғыны қолдануға болмайды.

ЖЕРГЕ ТҰЙЫҚТАУ НҰСҚАУЛАРЫ

- Бұл құрылғыны жерге тұйықтау қажет. Дұрыс жұмыс істемеген немесе бұзылып қалған жағдайда, жерге

- тұйықтау электр тогы үшін кедергісі ең аз жолды қамтамасыз ету арқылы ток соғу қаупін азайтады. Құрылғының кабелі жабдықты жерге тұйықтайтын өткізгіш пен жерге тұйықтау айырымен жабдықталған.
- Айыр жергілікті нормалар мен ережелерге сәйкес орнатылған әрі жерге тұйықталған тиісті розеткаға қосылуы керек.
- Құрылғыны розеткаға қосқанда, ұзарту кабельдерін, адаптерлерді және түрлендіргіш айырларды қолдануға болмайды.
-  Жабдықты жерге тұйықтайтын өткізгішті дұрыс қоспау салдарынан ток соғу қаупі туындайды.
- Құрылғы жерге дұрыс тұйықталғанына сенімді болмасаңыз, білікті электр маманына немесе қызмет көрсету өкіліне хабарласыңыз. Құрылғымен бірге берілген айыр розеткаға сәйкес келмесе, оны түрлендіруге болмайды. Білікті электр маманына тиісті розетка орнатқызыңыз.

ДҰРЫС ҚОЛДАНУ

- Құрылғы орнатылғаннан кейін оны токтан ажырататын жерге (айырға) қол жету мүмкіндігі қамтамасыз етілуі тиіс.
- Жуылатын заттарды салған кезде:
- 1 - Үшкір заттар салынғанда, олар есіктің тығыздағышына зақым келтірмейтіндей етіп орналастырылуы керек;
- 2 - **ЕСКЕРТУ:** Үшкір жерлері бар пышақтар мен басқа құралдардың ұштарын/ жүздерін төмен қаратып немесе үшкір жағын құрылғының артқы жағына қаратып көлденеңінен ыдыс-аяқ себетіне салынуы керек.
- Автоматты ыдыс жуу машинасына арналған жуғыш заттар мен шаю қоспаларын ғана пайдаланыңыз.
- **ЕСКЕРТУ:** Ыдыс жууға арналған кейбір жуғыш заттардың сілтілігі жоғары болады. Жұтылса, олар өте қауіпті болуы мүмкін. Дене мен көздеріңізге тигізбеңіз және есігі ашық тұрғанда, балаларды ыдыс жуу машинасынан аулақ ұстаңыз. Жуу циклі аяқталғаннан кейін жуғыш зат салынатын бөлік босағанын тексеріңіз.
-  Ток кабеліне зақым келген болса, қауіп-қатерге жол бермеу үшін, оны өндіруші, қызмет көрсету маманы

немесе біліктілігі сондай дәрежеде адам ауыстыруы керек.

- Орнатқан кезде ток кабелін шамадан тыс немесе қауіпті түрде майыстыруға немесе туралауға болмайды. Басқару элементтерін өзгертуге болмайды.
- ♻️ • Қайта пайдалану мүмкін болуы үшін, орама материалдарын жергілікті заңдарды сақтай отырып тастаңыз.
- Ыдыс жуу машинасын тек мақсатына сәйкес түрде қолдану қажет.
- Құрылғыны су желісіне жаңа құбыршекпен жалғау керек. Ескі құбыршектерді қайта қолдануға болмайды.
- Орын параметрлерінің ең көп саны өнім парағында көрсетілген.



ҚОРШАҒАН ОРТАНЫ ҚОРҒАУ

- Бұл құрылғы қайта өнделетін немесе қайта қолдануға болатын материалдардан жасалған. Тастаған кезде, жергілікті қоқыс тастау ережелерін ұстану қажет. Қайта қолдану мүмкін болмасын деп, тастар алдында ток кабелін қиып тастаңыз.
- Осы өнімді қолдану және қайта өңдеу туралы толық ақпарат алу үшін, бөлек қоқыс жинаумен айналысатын жергілікті органдарға немесе құрылғыны сатқан дүкенге хабарласыңыз.

ОРАМАНЫ ТАСТАУ

- ♻️ • Қайта өңдеу таңбасы көрсеткендей, ораманың 100% қайта өңдеу мүмкін. Ораманың әр түрлі бөліктері қоршаған ортаға шашып жайылып, жергілік органдардың ережелеріне сәйкес тасталуы керек.



• Электр және электроникалық құралдардың қалдықтарына (WEEE) қатысты 2012/19/EU Еуропа директивасына сәйкес үй құрылғылары әдеттегі қалалық тұрмыстық қалдық айналымына қосылып тасталмауы тиіс. Пайдаланылған құрылғылар ішіндегі материалдарын қайта пайдалану және өңдеу құнын оңтайландыру үшін бөлек жиналуы керек. Сөйтіп қоршаған орта мен халық денсаулығына тиюі мүмкін зиянның алдын алуға да болады. Барлық өнімдердегі сызылған қоқыс жәшігінің таңбасы өнім иелерінің бөлектелген қоқыс жинауға қатысты міндетін еске салады. Тұрмыстық құрылғыларды тиісті түрде қоқысқа

тастау туралы қосымша ақпарат алу үшін, құрылғы иелері тиісті органға немесе жергілікті құрылғы сатушысына хабарласа алады.

EN Assistance

Before contacting Assistance:

- Check whether the problem can be resolved using the Troubleshooting guide (*see Troubleshooting*).
- Restart the programme to check whether the problem has ceased to exist.
- If the problem persists, contact the Authorised Technical Assistance Service.

⚠ Never use the services of unauthorised technicians.

Please have the following information to hand:

- The type of malfunction.
- The appliance model (Mod.).
- The serial number (S/N).

This information can be found on the appliance data plate (*see Description of the appliance*).

CS Servisní služba

Před přivoláním servisní služby:

- Zkontrolujte, zda nejste schopni poruchu odstranit sami (viz Poruchy a způsob jejich odstranění).
- Znovu uveďte do chodu mycí program s cílem ověřit, zda byla porucha odstraněna.
- V případě negativního výsledku se obraťte na Autorizovanou servisní službu.

⚠ Nikdy se neobracejte s žádostí o pomoc na neautorizované techniky.

Při hlášení poruchy uveďte:

- druh poruchy;
- model zařízení (Mod.);
- výrobní číslo (S/N).

Tyto informace jsou uvedeny na štítku s jmenovitými údaji, umístěném na zařízení. (viz Popis zařízení).

HU Szerviz

Mielőtt a szervizhez fordul:

- Győződjön meg arról, hogy a rendellenességet nem tudja maga elhárítani (lásd Rendellenességek és elhárításuk)!
- Ellenőrizze a hiba elhárításának sikerességét a program újraindításával!
- Amennyiben nem sikerült elhárítani, forduljon a hivatalos szakszervizhez!

⚠ Soha ne forduljon nem hivatalos szerelőhöz!

Közzölje:

- a rendellenesség jellegét;
- a készülék modelljét (Mod.);
- a gyártási számot (S/N)!

Ezen információkat a készüléken elhelyezett adattáblán találhatja (lásd Készülékírást).

UA Допомога

Перш ніж звернутися у Сервісний центр:

- Перевірте, чи можна самостійно вирішити проблему (*див. "Несправності і засоби їх усунення"*).
- Запустіть програму повторно, щоб перевірити чи усунено несправність.
- У противному випадку зверніться до уповноваженого сервісного центру.

⚠ Звертайтеся виключно до уповноважених фахівців.

Слід повідомити:

- тип несправності;
- Модель машини (Mod.);
- Серійний номер (S/N).

Ця інформація міститься на табличці з характеристиками, прикріпленій до приладу. (*див. Опис приладу*).

RU Сервисное обслуживание

Перед тем как обратиться в Сервис Технического обслуживания:

- Проверьте, можно ли устранить неисправность самостоятельно (см. Неисправности и методы их устранения).
- Вновь запустите программу для проверки исправности машины.
- В противном случае обратитесь в уполномоченный Сервис Технического обслуживания.

⚠ Никогда не обращайтесь к неуполномоченным техникам.

При обращении в Сервис Технического обслуживания сообщите:

- характер неисправности
- модель изделия (Mod.)
- серийный номер ("S/N")

Эти данные вы найдете на паспортной табличке, расположенной на изделии

(см. Описание изделия).

Другую полезную информацию и новости Вы можете найти на сайте www.whirlpool.eu в разделе «Сервис»

KZ Көмек

Көмек қызметіне хабарласпас бұрын:

- Проблеманы Ақаулықтарды жою нұсқаулығын қолдана отырып шешуге болатынын, не болмайтынын тексеріңіз («Ақаулықтарды жою» бөлімін қараңыз).
- Бағдарламаны қайта іске қосыңыз да, проблема кеткенін тексеріңіз.
- Проблема шешілмесе, Куәландырылған техникалық көмек беру қызметіне хабарласыңыз.

⚠ Куәландырылмаған мамандарға қызмет көрсеткізбеңіз.

Келесі мәліметтерді оңай жерде ұстаңыз:

- Проблеманың түрі
- Құрылғының моделі (Mod.).
- Сериялық нөмірі (С/н).

Бұл ақпаратты құрылғының деректер тілімшесінде табуға болатын («Құрылғының сипаттамасы» бөлімін қараңыз).

EN Product Data (product fiche)

Product Fiche	
Brand	WHIRLPOOL
Model	ADP 422
Rated capacity in standard place settings (1)	10
Energy efficiency class on a scale from A+++ (low consumption) to D (high consumption)	A++
Energy consumption per year in kWh (2)	211
Energy consumption of the standard cleaning cycle in kWh	0.74
Power consumption of the off-mode in W	0.5
Power consumption of the left-on mode in W	5.0
Water consumption per year in litres (3)	2520
Drying efficacy class on a scale from G (low efficacy) to A (high efficacy)	A
Programme time for standard cleaning cycle in minutes	180
The duration of the left-on mode in minutes	12
Noise in dB(A) Re 1pW	45
Built-in model	No
NOTES	
1) The information on the label and fiche relates to the standard cleaning cycle, this programme is suitable to clean normally soiled tableware and it is the most efficient programme in terms of combined energy and water consumption. The standard cleaning cycle corresponds to the Eco cycle.	
2) Based on 280 standard cleaning cycles using cold water fill and the consumption of the low power modes. Actual energy consumption depends on how the appliance is used.	
3) Based on 280 standard cleaning cycles. Actual water consumption depends on how the appliance is used.	

cs Informační list výrobku

Informační list výrobku	
Značka	WHIRLPOOL
Model	ADP 422
Kapacita počtu standardních sad nádobí (1)	10
Třída energetické účinnosti na stupnici A+++ (nejnižší spotřeba) až D (vysoká spotřeba)	A++
Roční spotřeba energie v kWh (2)	211
Spotřeba energie standardního mycího cyklu v kWh	0.74
Spotřeba energie ve vypnutém stavu ve W	0.5
Spotřeba energie v režimu ponechání v zapnutém stavu ve W	5.0
Roční spotřeba vody v litrech za rok (3)	2520
Třída účinnosti sušení na stupnici od G (minimální účinnost) až po A (maximální účinnost)	A
Délka programu při standardním mycím cyklu v minutách	180
Délka režimu ponechání v zapnutém stavu v minutách	12
Emise hluku v dB(A) re 1 pW	45
Vestavný spotřebič	Ne
1) Informace uvedené na štítku a v informačním listu se vztahují na standardní mycí cyklus. Tento program je vhodný pro mytí běžně znečištěného nádobí. Jedná se o nejúčinnější program z hlediska kombinované spotřeby energie a vody. Standardní mycí cyklus koresponduje s cyklem Eco.	
2) Na základě 280 standardních mycích cyklů při použití studené vody a spotřeby v režimu nízké spotřeby energie. Skutečná spotřeba energie závisí na tom, jak je spotřebič používán.	
3) Na základě 280 standardních mycích cyklů. Skutečná spotřeba vody závisí na tom, jak je spotřebič používán.	

HU Termékismertető adatlap

Termékismertető adatlap	
Márka	WHIRLPOOL
Típusazonosító	ADP 422
Előírt kapacitás szabványos terítékben kifejezve. (1)	10
Energiahatékonysági osztály A+++ (alacsony fogyasztás) osztálytól G (magas fogyasztás) osztályig.	A++
Éves energiafogyasztás kWh/év-ben kifejezve. (2)	211
A szabványos tisztítási ciklus energiafogyasztása kWh-ban.	0.74
Energiafogyasztás kikapcsolt üzemmódban W-ban.	0.5
Energiafogyasztás bekapcsolva hagyott üzemmódban W-ban.	5.0
Éves vízfogyasztás liter/évben kifejezve. (3)	2520
Szárítóhatékonysági osztály G osztálytól (alacsony hatékonyság) A osztályig (magas hatékonyság).	A
Programidő normál tisztítási ciklus esetén percben kifejezve.	180
A bekapcsolva hagyott üzemmód időtartama.	12
Zajkibocsátás dB(A)-ben kifejezve 1 pW hangteljesítményre vonatkoztatva.	45
Beépíthető modell.	Nem
Megjegyzés:	
1) A címkén és az adatlapon található tájékoztatás a normál tisztítási ciklusra vonatkozik, amely program átlagosan szennyezett konyhai edények tisztítására alkalmas, valamint az energia- és a vízfogyasztás együttes figyelembevételére esetén ez a leghatékonyabb program. A normál tisztítási ciklus megfelel az Eco ciklusnak.	
2) 280 hideg víztöltésű, normál tisztítási cikluson és az alacsony villamosenergia-fogyasztású üzemmódokon alapul. A tényleges energiafogyasztás a készülék üzemeltetési módjától függ.	
3) 280 normál tisztítási cikluson alapul. A tényleges vízfogyasztás a készülék üzemeltetési módjától függ.	

Installation

EN

⚠ If the appliance must be moved at any time, keep it in an upright position; if absolutely necessary, it may be tilted onto its back.

Connecting the water supply

⚠ Adaptation of the water supply for installation should only be performed by a qualified technician.

The water inlet and outlet hoses may be positioned towards the right or the left in order to achieve the best possible installation.

Make sure the dishwasher does not bend or squash the hoses.

Connecting the water inlet hose

- To a 3/4" gas cold or hot water connection point (max. 60°C).
- Run the water until it is perfectly clear.
- Screw the inlet hose tightly into position and turn off the tap.

⚠ If the inlet hose is not long enough, contact a specialist store or an authorised technician (*see Assistance*).

⚠ The water pressure must be within the values indicated in the Technical Data table - otherwise the dishwasher may be function properly.

⚠ Make sure the hose is not bent or compressed.

Connecting the water outlet hose

Connect the outlet hose to a drain duct with a minimum diameter of 2 cm. (A)

The outlet hose connection must be at a height ranging from 40 to 80 cm from the floor or surface where the dishwasher rests.

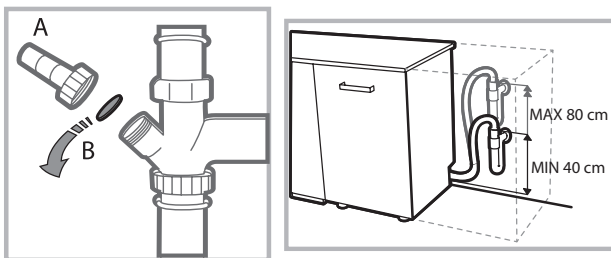

Before connecting the water outlet hose to the sink drain, remove the plastic plug (B).

Anti-flooding protection

To ensure floods do not occur, the dishwasher:

- is provided with a special system which blocks the water supply in the event of anomalies or leaks from inside the appliance. Some models are also equipped with the supplementary safety device **New Acqua Stop**, which guarantees anti-flooding protection even in the event of a supply hose rupture.



WARNING: HAZARDOUS VOLTAGE!

Under no circumstances should the water inlet hose be cut as it contains live electrical parts.

Electrical connection

Before inserting the plug into the electrical socket, make sure that:

- The socket is **earthed**  and complies with current regulations;
- the socket can withstand the maximum load of the appliance as shown on the data plate located on the inside of the door (*see chapter Description of the appliance*);
- The power supply voltage falls within the values indicated on the data plate on the inside of the door.
- The socket is compatible with the plug of the appliance. If this is not the case, ask an authorised technician to replace the plug (*see Assistance*). Do not use extension cables or multiple sockets.

⚠ The cable should not be bent or compressed.

⚠ If the power supply cable is damaged, have it replaced by the manufacturer or its authorised Technical Assistance Service in order to prevent all potential hazards. (*See Assistance*)

⚠ The Company shall not be held responsible for any incidents, if these regulations are not observed.

Positioning and levelling

1. Position the dishwasher on a level sturdy floor. If the floor is uneven, the front feet of the appliance may be adjusted until it reaches a horizontal position. If the appliance is levelled correctly, it will be more stable and much less likely to move or cause vibrations and noise while it is operating.

2. Before recessing the dishwasher, stick the adhesive transparent strip under the wooden shelf in order to protect it from any condensation which may form.

3. Place the dishwasher so that its sides or back panel are in contact with the adjacent cabinets or the wall. This appliance can also be recessed under a single worktop (*see the Assembly instruction sheet*).

4. To adjust the height of the rear foot, turn the red hexagonal bushing on the lower central part at the front of the dishwasher using a hexagonal spanner with an opening of 8 mm. Turn the spanner in a clockwise direction to increase the height and in an anticlockwise direction to decrease it. (*see Building-in instruction sheet attached to the documentation*)

Advice regarding the first wash cycle

After the installation, remove the stoppers from the racks and the retaining elastic elements from the upper rack *(if any)*.

Water softener settings

Before starting the first wash cycle, set the hardness level of the water from the mains supply. *(see chapter Rinse aid and refined salt)*.

First load the softener tank with water, then introduce about 1 kg of salt. It is perfectly normal for water to flow out.

As soon as this procedure is complete, run a wash cycle.

Only use salt that has been specifically designed for dishwashers.



After the salt has been poured into the machine, the LOW SALT indicator light switches off.

 If the salt container is not filled, the water softener and the heating element may be damaged as a result.

The machine has a buzzer/set of tones to inform the user that a command has been implemented: power on, cycle end etc.

The symbols/indicator lights/LEDs on the control panel/display may vary in colour and may have a flashing or fixed light.

The display provides useful information concerning the type of wash cycle, drying/wash-cycle phase, remaining time, temperature etc.

Technical data	
Dimensions	width 45 cm height 85 cm depth 60 cm
Capacity	10 standard place-settings
Water supply pressure	0,05 ÷ 1MPa (0.5 ÷ 10 bar) 7,25 psi – 145 psi
Power supply voltage	See appliance data plate
Total absorbed power	See appliance data plate
Fuse	See appliance data plate
 	This dishwasher conforms to the following European Community Directives: -93/68/EEC (CE Marking) -2006/95/EC (Low Voltage) -2004/108/EC (Electromagnetic Compatibility) -2009/125/EC (Comm. Reg. 1016/2010) (Ecodesign) -2010/30/EC (Energy Labelling) -2011/65/EC (RoHS) -2012/19/CE Waste Electrical and Electronic Equipment (WEEE)

Description of the appliance

EN

Overall view

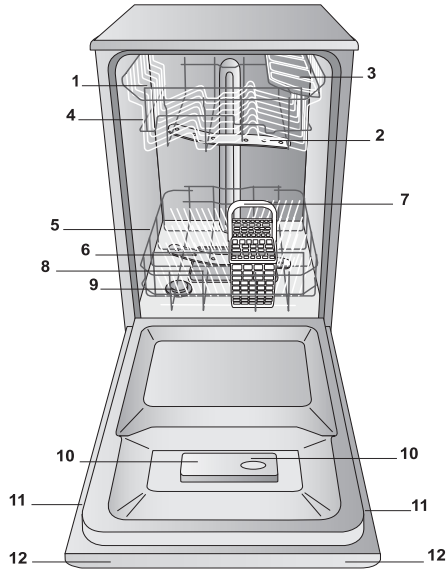

1. Upper rack
2. Upper spray arm
3. Tip-up compartments
4. Rack height adjuster
5. Lower rack
6. Lower spray arm
7. Cutlery basket
8. Washing filter
9. Salt dispenser
10. Detergent and rinse aid dispensers
11. Data plate
12. Control Panel

Control panel

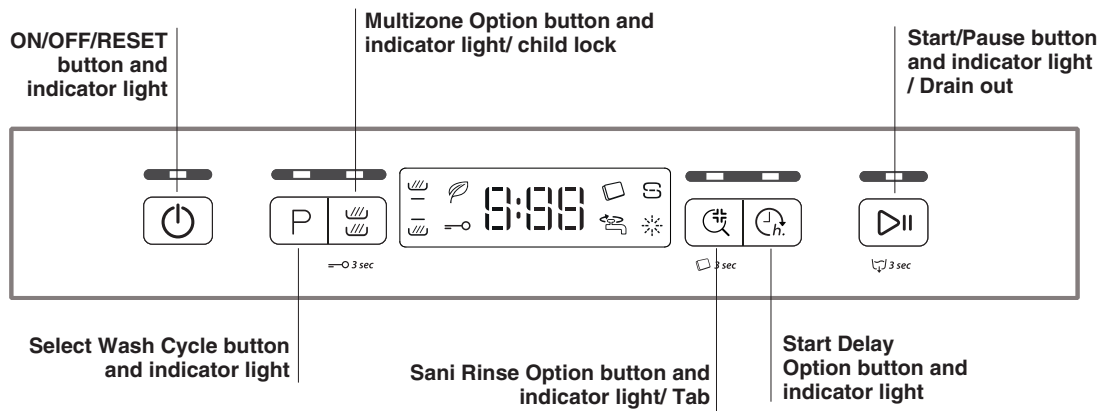

Display

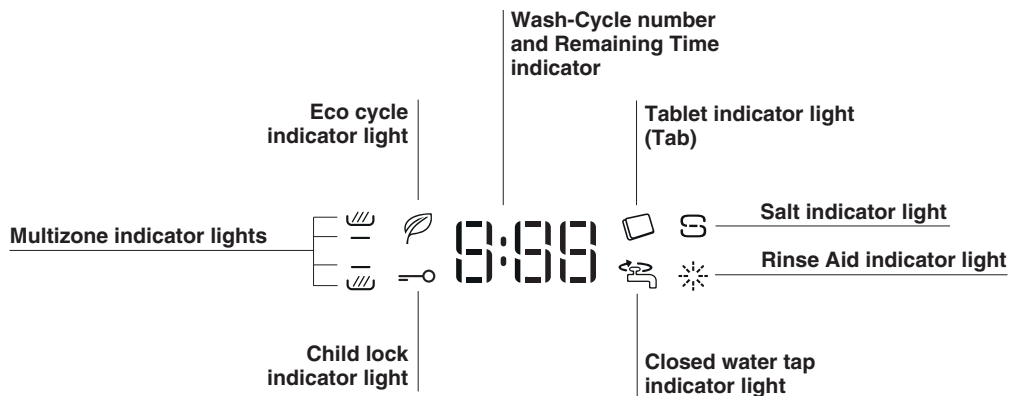

Refined Salt and Rinse Aid



EN

⚠ Only use products which have been specifically designed for dishwashers. Do not use table salt or industrial salt.
(Follow the instructions given on the packaging.)

⚠ If you are using a multi-function product, we recommend that you add salt in any case, especially if the water is hard or very hard. (Follow the instructions given on the packaging.)

⚠ If you do not add salt or rinse aid, the LOW SALT and LOW RINSE AID indicator lights will remain lit.

Measuring out the refined salt

The use of salt prevents the formation of LIMESCALE on the dishes and on the machine's functional components.

- It is important that the salt dispenser be never empty.
- It is important to set the water hardness.

The salt dispenser is located in the lower part of the dishwasher (see *Description*) and should be filled:

- When the LOW SALT indicator light in the control panel is lit ;
- See autonomy in the water hardness table.

1. Remove the lower rack and unscrew the container cap (anticlockwise).

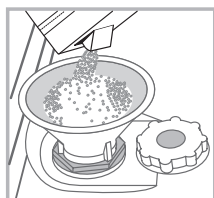

2. Only the first time you do this: fill the water dispenser up to the edge.

3. Position the funnel (see *figure*) and fill the salt container right up to its edge (approximately 1 kg); it is not unusual for a little water to leak out.

4. Remove the funnel and wipe any salt residue away from the opening; rinse the cap under running water and then screw it on.

It is advisable to perform this procedure every time you add salt to the container.

Make sure the cap is screwed on tightly, so that no detergent can get into the container during the wash cycle (this could damage the water softener beyond repair).

⚠ Whenever you need to add salt, we recommend carrying out the procedure before the washing cycle is started.

Setting the water hardness

For perfect water softener operation, it is essential that the adjustment be based on the water hardness in your house. Ask your local water supplier for this information. The factory setting is for medium water hardness.

- Switch the dishwasher on using the On/Off button
- Switch it off using the On/Off button
- Hold down the **START/PAUSE** button for 5 seconds until you hear a beep.
- Switch it on using the On/Off button
- The display shows the current selection level number and the salt indicator light.
- Press button **P** to select the desired hardness level (see *Hardness Table*).
- Switch it off using the On/Off button
- Setting is complete!

Water Hardness Table				Average autonomy salt dispenser with 1 wash cycle per day
level	°dH	°fH	mmol/l	months
1	0 - 6	0 - 10	0 - 1	7 months
2	6 - 11	11 - 20	1.1 - 2	5 months
3	12 - 17	21 - 30	2.1 - 3	3 months
4	17 - 34	31 - 60	3.1 - 6	2 months
5	34 - 50	61 - 90	6.1 - 9	2/3 weeks

For values between 0°f and 10°f, we do not recommend the use of salt. A setting of 5 may increase cycle duration.

(°dH = hardness measured in German degrees - °f = hardness measured in French degrees - mmol/l = millimoles per litre)

Measuring out the rinse aid

Rinse aid makes dish DRYING easier. The rinse aid dispenser should be filled:

- When the LOW RINSE AID indicator light on the panel/display is lit;
- When the dark optical indicator on the dispenser door "E" becomes transparent.

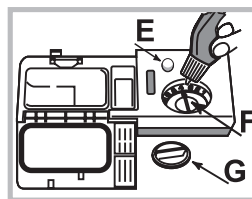

1. Open the dispenser by turning the cap "G" in an anticlockwise direction.
2. Pour in the rinse aid, making sure it does not overflow from the dispenser. If this happens, clean the spill immediately with a dry cloth.
3. Screw the cap back on.

NEVER pour the rinse aid directly into the tub.

Adjusting the amount of rinse aid

If you are not completely satisfied with the drying results, you can adjust the quantity of rinse aid used. Turn the adjuster "F". A maximum of 4 levels can be set according to the dishwasher model. The factory setting is for a medium level.

- If you see bluish streaks on the dishes, set a low number (1-2).
- If there are drops of water or limescale marks on the dishes, set a high number (3-4).

Loading the racks

EN

Tips

Before loading the racks, remove all food residues from the crockery and empty liquids from glasses and containers. **No preventive rinsing is needed under running water.**

Arrange the crockery so that it is held in place firmly and does not tip over; and arrange the containers with the openings facing downwards and the concave/convex parts placed obliquely, thus allowing the water to reach every surface and flow freely. Make sure that the lids, handles, trays and frying pans do not prevent the spray arms from rotating. Place any small items in the cutlery basket.

Since plastic dishes and non-stick frying pans usually retain more water drops, their drying will be not so good as that of ceramic or stainless-steel dishes.

Lightweight items such as plastic containers should be placed in the upper rack and arranged so that they cannot move.

After loading the appliance, make sure that the spray arms can rotate freely.

Lower rack

The lower rack can hold pans, lids, dishes, salad bowls, cutlery etc. Large plates and lids should ideally be placed at the sides.

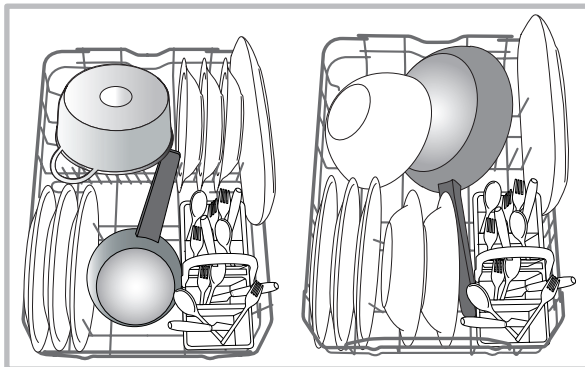

Very soiled dishes and pans should be placed in the lower rack because in this sector the water sprays are stronger and allow a higher washing performance.

Cutlery basket

The basket is equipped with top grilles for improved cutlery arrangement. The cutlery basket should be positioned **only** at the front of the lower rack.

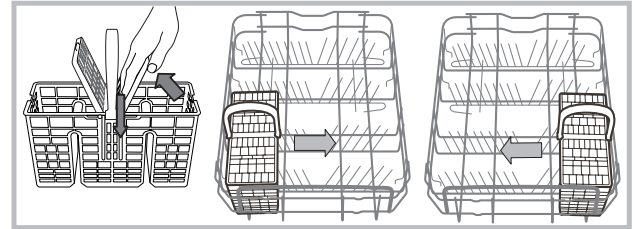

Upper rack

Load this rack with delicate and lightweight crockery such as glasses, cups, saucers and shallow salad bowls.

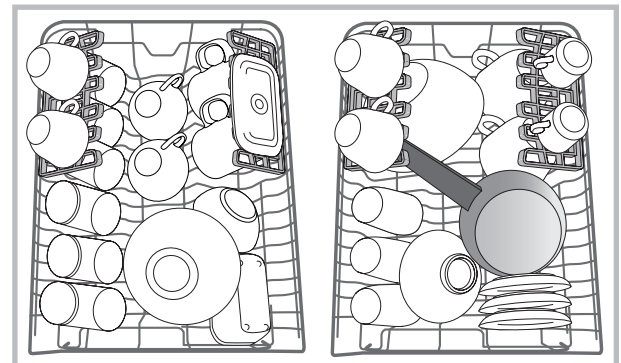

Adjustable position tip-up compartments

The side tip-up compartments can be positioned at three different heights to optimize the arrangement of the crockery inside the rack.

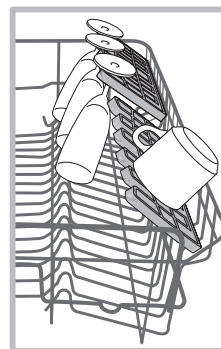

Wine glasses can be placed safely in the tip-up compartments by inserting the stem of each glass into the corresponding slot.

For optimum drying results incline the tip-up compartments more. To change the inclination, pull up the tip-up compartment, slide it slightly and position it as you wish.

Adjusting the height of the upper rack

The height of the upper rack can be adjusted: high position to place bulky crockery in the lower rack and low position to make the most of the tip-up compartments by creating more space upwards.

It is strongly recommended to never adjust height position when the rack is loaded.

NEVER raise or lower the rack on one side only.

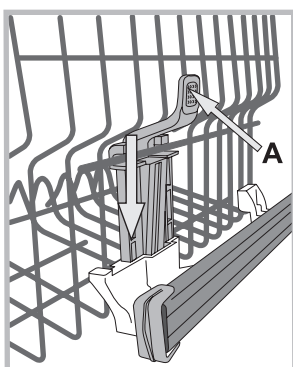

If the rack is equipped with a **Lift-Up** device (see figure), lift it up by holding its sides. To restore the lower position, press the levers (**A**) at the sides of the rack and follow the rack down.

Unsuitable crockery

- Wooden crockery and cutlery.
 - Delicate decorated glasses, artistic handicraft and antique crockery. Their decorations are not resistant.
 - Parts in synthetic material which do not withstand high temperatures.
 - Copper and tin crockery.
 - Crockery soiled with ash, wax, lubricating grease or ink.
- The colours of glass decorations and aluminium/silver pieces can change and fade during the washing process. Some types of glass (e.g. crystal objects) can become opaque after a number of wash cycles too.

Damage to glass and crockery

Caused by:

- Type of glass and glass production process.
- Chemical composition of detergent.
- Water temperature of rinse cycle.

Tips:

- Only use glasses and porcelain guaranteed by the manufacturer as dishwasher safe.
- Use a delicate detergent suitable for crockery.
- Collect glasses and cutlery from the dishwasher as soon as the wash cycle is over.

Detergent and dishwasher use

EN

Measuring out the detergent

Good washing results also depend on the correct amount of detergent being used. Exceeding the stated amount does not result in a more effective wash and increases environmental pollution.

The amount can be adjusted to the soil level.

In the case of normally soiled items, use approximately either 25g (powder detergent) or 25ml (liquid detergent). If tablets are used, one tablet will be enough.

If the crockery is only lightly soiled or if it has been rinsed with water before being placed in the dishwasher, reduce the amount of detergent used accordingly.

For good washing results also follow the instructions shown on the detergent box.

For further questions please ask the detergent producers.

Open the detergent dispenser using button **D** and measure out the detergent according to the Table of wash cycles:

- powder or liquid: compartments **A** (wash detergent) and **B** (pre-wash detergent)

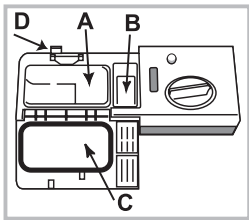

- tablets: when the cycle requires 1 tablet, place it in compartment **A** and close cover **C**; when it requires 2 tablets, place the second tablet on the bottom of the appliance.

Remove detergent residues from the edges of the compartment and close cover **C** until it clicks.

The detergent dispenser

automatically opens up at the right time according to the wash cycle.

If all-in-one detergents are used, we recommend using the TABS option, because it adjusts the cycle so that the best washing and drying results are always achieved.

 **Only use detergent which has been specifically designed for dishwashers.**

DO NOT USE washing up liquid.

Using excessive detergent may result in foam residues remaining in the machine after the cycle has ended.

To achieve the best washing and drying results, the combined use of detergent, rinse aid liquid and refined salt is required.



We recommend using detergents that do not contain phosphates or chlorine, as these products are harmful to the environment.

Starting the dishwasher

1. Press ON-OFF button.
2. Open the door and measure out the detergent. (*see detergent information*).
3. Load the racks (*see Loading the racks*) and shut the door.
4. Select the wash cycle in accordance with the type of crockery and its soil level (*see table of wash cycles*) by pressing the **P** button.
5. Select the wash options (*see Special wash cycles and options*).
6. Start the wash cycle by pressing the START/PAUSE button.
7. The end of the wash cycle is indicated by beeps and the display shows **END**. Switch off the appliance by pressing the ON/OFF button.
8. Wait for a few minutes before removing the crockery, in order to avoid burns. Unload the racks, beginning with the lower level.

 **The machine will switch off automatically during certain extended periods of inactivity, in order to minimise electricity consumption.**

If the crockery is only lightly soiled or if it has been rinsed with water before being placed in the dishwasher, reduce the amount of detergent used accordingly.

Modifying a wash cycle in progress

If a mistake was made during the wash cycle selection process, it is possible to change the cycle, provided that it has only just begun: in order to change the wash cycle switch off the machine by pressing and holding the ON/OFF button. Switch the machine back on using the ON/OFF button and select the new wash cycle and any options desired; start the cycle by pressing the START/PAUSE button.

Adding extra crockery

Without switching off the machine, open the door, taking care to avoid the escaping steam, and place the crockery inside the dishwasher. Shut the door and press the START/PAUSE button the cycle will begin from the point at which it was interrupted.

Accidental interruptions

If the door is opened during the wash cycle, or if there is a power cut, the cycle stops. Once the door has been shut or the electricity supply is restored, to start again the cycle from where it was interrupted, press the START/PAUSE button.

Wash cycles



Wash-cycle data is measured under laboratory conditions according to European Standard EN 50242.

Based on the different conditions of use, the wash-cycle duration and data can change.

EN

Wash cycle		Wash cycle which include drying	Options	Approximate duration of wash cycles h:min.	Water consumption (l/cycle)	Energy consumption (kWh/cycle)
1. Eco		Yes	Start Delay - Multizone - Tab - Sani Rinse	03:00	9	0,74
2. 6th Sense		Yes	Start Delay - Multizone - Tab	01:10 - 02:30	7 - 14	0,90 - 1,25
3. 1 Hour		No	Start Delay - Multizone - Tab - Sani Rinse	01:00	13	1,00
4. Fragile		Yes	Start Delay - Multizone - Tab	01:40	9	0,90
5. Rapid		No	Start Delay - Tab	00:25	8	0,45
6. PreWash		No	Start Delay - Multizone	00:10	4	0,01
7. Intensive		Yes	Start Delay - Multizone - Tab	02:50	17	1,50

Instructions on wash cycle selection and detergent dosage

1. Normally soiled crockery. Standard program, the most efficient in terms of its combined energy and water consumption. 4 gr/ml**+ 21 gr/ml – 1 Tab (**Quantity of pre-washing detergent)

2. Use for normal soiled dishes with dried-on food. A special sensor assesses the level of soiling and automatically adjust to the most efficient and economic wash cycle accordingly. 4 gr/ml**+ 21 gr/ml – 1 Tab

3. For lightly soiled loads that need a quick basic drying. (Ideal for 4 place settings) 25 gr/ml – 1 Tab

4. Cycle for delicate items, which are more sensitive to high temperatures, for example glasses and cups. 25 gr/ml – 1 Tab

5. Fast cycle to be used for slightly dirty dishes, with no dried-on food. (Ideal for 2 place settings) 21 gr/ml – 1 Tab

6. Crockery to be washed later. No detergent

7. Recommended program for heavily soiled crockery, specially suitable for pans and saucepans (not to be used for delicate items). 25 gr/ml – 1+1 Tab

Standby consumption: Left-on mode consumption: 5 W - Off mode consumption: 0.5 W

Special wash cycles and Options

EN

Notes:

Optimum performance levels when using the “1 Hour” and “Rapid” cycles can be achieved by respecting the specified number of place settings.

To reduce consumption even further, only run the dishwasher when it is full.

Note for Test Laboratories: for information on comparative EN testing conditions, please send an email to the following address: contact@whirlpool.com

Wash options

The OPTIONS may only be set, changed or reset after the wash cycle has been selected and before the Start/Pause button has been pressed.

Only the options which are compatible with the type of wash cycle set may be selected. If an option is not compatible with the selected wash cycle (*see Table of wash cycles*), the corresponding led/ symbol flashes rapidly 3 times.

If an option is selected which is not compatible with another (previously selected) option, it will flash 3 times and switch off, while the most recently selected option will remain active. To deselect an option which has been set by mistake, press the corresponding button again.



Delayed start

The start of the program may be delayed for a period of time between **0:30** and **24** hours.

1. Select the program and any desired options. Press the DELAYED START button (repeatedly) to delay the start of the program. Adjustable from 0:30 to 24 hours.

With each press of the button, the delay start increases by: 0:30 if selection below 4 hours, 1:00 if selection is below 12 hours, 4 hours if selection is above 12 hours. If 24 hours reached, and the button is pressed, the delayed start is deactivated.

2. Press the START/PAUSE button: the timer will begin counting down;

3. Once this time has elapsed, the indicator light switches off and the program begins automatically. If at the time of the countdown the START/PAUSE button is pressed again the DELAYED START option is cancelled and the selected program starts automatically.

⚠ The Start Delay function cannot be set once a wash cycle has started.



Multizone Option

If there are not many dishes to be washed, a half load cycle may be used in order to save water, electricity and detergent. Select the wash cycle and then press the MULTIZONE button: the indicator corresponding to the chosen rack lights up and the wash cycle starts only in the upper or lower rack.

⚠ Remember to load the upper or lower rack only, and to reduce the amount of detergent accordingly.



Child safety lock

A long press of MULTIZONE button, will activate the SAFETY LOCK function. The SAFETY LOCK function will block the control panel. To deactivate the SAFETY LOCK, long press again.



Sani Rinse Option

This option allows higher temperatures to be used. Select the washing program, press the Sani Rinse button and the indicator light will switch on. To deselect the option, press the same button again.

Ideal to clean crockery and feeding bottles.

⚠ Warning: the crockery and plates could be extremely hot at the end of the cycle.

⚠ The Sani Rinse option results in lengthening of the wash cycle.



Tablet option (Tab)

A long press of Sani Rinse button, will activate the TABLET function. This option optimises washing and drying results. To deactivate the TABLET, long press again.

⚠ The “Tablet” option results in a longer wash cycle.



Drain out

To stop and cancel the active cycle, the Drain Out function can be used.

A long press of START/PAUSE button, will activate the DRAIN OUT function. The active cycle will be stopped and the water in the dishwasher will be drained out.

Shutting off the water and electricity supplies

- Turn off the water tap after every wash cycle to avoid leaks.
- Always unplug the appliance when cleaning it and when performing maintenance work.

Cleaning the dishwasher

- The external surfaces of the machine and the control panel can be cleaned using a non-abrasive cloth which has been dampened with water. Do not use solvents or abrasive products.
- Any marks on the inside of the appliance may be removed using a cloth dampened with water and a little vinegar.

Preventing unpleasant odours

- Always keep the door of the appliance ajar in order to avoid moisture from forming and being trapped inside the machine.
- Clean the seals around the door and detergent dispensers regularly using a damp sponge. This will avoid food becoming trapped in the seals, which is the main cause behind the formation of unpleasant odours.

Cleaning the spray arms

Food residue may become encrusted onto the spray arms and block the holes used to spray the water. It is therefore recommended that you check the arms from time to time and clean them with a small non-metallic brush.

The two spray arms may both be removed.

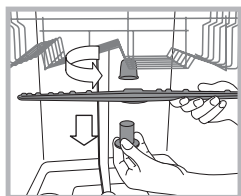

To remove the upper spray arm, turn the plastic locking ring in an anti-clockwise direction. The upper spray arm should be replaced so that the side with the greater number of holes is facing upwards.

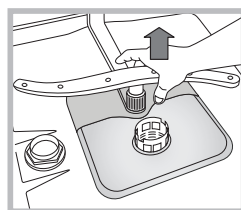

The lower spray arm can be removed by pressing on the side tabs and pulling it upwards.

Cleaning the water inlet hose

If the water hoses are new or have not been used for an extended period of time, let the water run to make sure it is clear and free of impurities before performing the necessary connections. If this precaution is not taken, the water inlet could become blocked and damage the dishwasher.

Clean the water inlet filter at the tap outlet regularly.

- Turn off the water tap.
- Unscrew the end of the water inlet hose, remove the filter and clean it carefully under running water.
- Re-place the filter and screw the water hose back into position.

Cleaning the filters

The filter assembly consists of three filters which remove food residues from the washing water and then recirculate the water. They must be cleaned if you wish to achieve the best results in every wash.

Clean the filters regularly.

The dishwasher must not be used without filters or if the filter is loose.

- After several washes, check the filter assembly and if necessary clean it thoroughly under running water, using a non-metallic brush and following the instructions below:

1. Turn the cylindrical filter **C** in an anti-clockwise direction and pull it out (*fig. 1*).
2. Remove the cup filter **B** by exerting a slight pressure on the side flaps (*fig. 2*);
3. Slide out the stainless-steel plate filter **A**. (*fig. 3*).
4. Inspect the trap and remove any food residues. **NEVER REMOVE** the wash-cycle pump protection (*black detail*) (*fig. 4*).

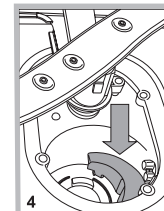
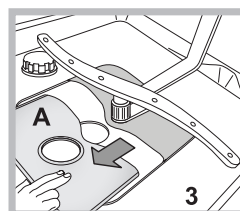
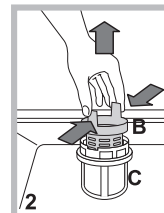
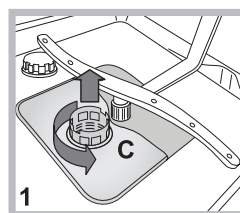

After cleaning the filters, re-place the filter assembly and fix it in position correctly; this is essential for maintaining the efficient operation of the dishwasher.

Leaving the machine unused for extended periods

- Disconnect the appliance from the electricity supply and shut off the water tap.
- Leave the door of the appliance ajar.
- When you return, run a wash cycle when the dishwasher is empty.

Troubleshooting

EN

Whenever the appliance fails to work, check for a solution from the following list before calling for Assistance.

Problem:	Possible causes / Solutions:
The dishwasher does not start or cannot be controlled.	<ul style="list-style-type: none"> • The water supply tap is not turned on. • Switch off the appliance by pressing the ON/OFF button, switch it back on after approximately one minute and reset the wash cycle. • The appliance has not been plugged in properly or another electricity socket should be used. • The dishwasher door has not been closed properly.
The door won't close.	<ul style="list-style-type: none"> • Make sure that the racks were inserted all the way. • The lock was released. Strongly push the door until a "clacking" noise is heard.
No water drain out of the dishwasher.	<ul style="list-style-type: none"> • The wash cycle has not finished yet. • The water drain hose is bent (<i>see Installation</i>). • The drain duct is clogged up. • The filter is clogged up with food residues. • Check the height of the drain hose.
The dishwasher makes excessive noise.	<ul style="list-style-type: none"> • The dishes are rattling against each other or against the spray arms. Place the dishes properly and make sure the spray arms can rotate freely. • Too much foam: the detergent has not been measured out correctly or it is not suitable for use in dishwashers. (<i>See Detergent and dishwasher use.</i>) Do not prewash the dishes by hand.
The dishes and glasses are covered in a white film or limescale deposits.	<ul style="list-style-type: none"> • No refined salt. • Water hardness adjustment is not suitable: increase the relevant values. (<i>See Refined Salt and Rinse Aid.</i>) • The salt and rinse-aid dispenser cap has not been closed properly. • The rinse aid has been used up or the dosage is too low.
The dishes and glasses are streaked or have a bluish tinge.	<ul style="list-style-type: none"> • The rinse aid dosage is too high.
The crockery has not been dried properly.	<ul style="list-style-type: none"> • A wash cycle without a drying programme has been selected. • The rinse aid has been used up. (<i>See Refined Salt and Rinse Aid.</i>) • The rinse aid dispenser setting is not suitable. • The crockery is made from non-stick material or plastic; the presence of water drops is normal.
The dishes are not clean.	<ul style="list-style-type: none"> • The crockery has not been arranged properly. • The spray arms cannot rotate freely, being hindered by the dishes. • The wash cycle is too gentle (<i>see Wash Cycles</i>). • Too much foam: the detergent has not been measured out correctly or it is not suitable for use in dishwashers. (<i>See Detergent and dishwasher use.</i>) • The lid on the rinse aid compartment has not been closed correctly. • The filter is dirty or clogged up (<i>see Care and maintenance.</i>) • The refined salt level is low (<i>See Refined Salt and Rinse Aid.</i>) • Make sure that the height of the dishes is compatible with the rack adjustment. • The holes in the spray arms are clogged up. (<i>See Care and maintenance.</i>)
The dishwasher won't load any water. It is blocked with flashing lights.	<ul style="list-style-type: none"> • There is no water in the mains supply or the tap is shut off. • The water inlet hose is bent (<i>see Installation</i>). • The filters are clogged up: they need cleaning. (<i>See Care and maintenance.</i>) • The drain duct is clogged up: it needs cleaning. • After checking and cleaning, switch the dishwasher on and off and start a new wash cycle. • If the problem persists, turn off the water tap, remove the plug and call the Service Centre.

⚠ Při stěhování udržujte zařízení ve svislé poloze; dle potřeby je můžete naklonit na zadní stranu.

Připojení k rozvodu vody

⚠ Přizpůsobení rozvodu vody pro instalaci musí být provedeno kvalifikovaným personálem.

Přívodní hadice a vypouštěcí hadice vody musí být nasměrovány směrem doprava nebo doleva s cílem umožnit co nejlepší instalaci.

Hadice nesmí být ohnuté nebo přitlačené myčkou.

Připojení hadice pro přívod vody

- Připojení se provádí k přípojce vody o velikosti 3/4" typu plyn se studenou nebo teplou vodou (max. 60 °C).
- Nechte vodu odtéct, dokud nebude průzračná.
- Řádně přišroubujte přívodní hadici a otevřete ventil.

⚠ V případě, že délka přívodní hadice nebude dostatečná, se obraťte na specializovanou prodejnu nebo na autorizovaného technika (viz *Servisní služba*).

⚠ Tlak v rozvodu vody se musí pohybovat v rozmezí hodnot uvedených v tabulce Technických údajů; v opačném případě by se mohlo stát, že myčka nebude fungovat správně.

⚠ Dbejte na to, aby hadice nebyla příliš ohnutá ani přiškrčená.

Připojení hadice vypouštění vody

Připojte vypouštěcí hadici do odpadového potrubí s minimálním průměrem 2 cm. (A)

Přípojka vypouštěcí hadice se musí nacházet ve výšce od 40 do 80 cm od podlahy nebo od plochy, na které je uložena myčka.

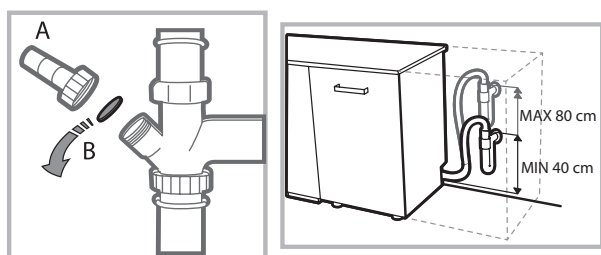

Před připojením vypouštěcí hadice k sifonu umývadla odstraňte plastový uzávěr (B).

Bezpečnostní opatření proti vytopení

Aby bylo zaručeno, že nedojde k vytopení, je myčka:

- vybavena systémem, který přeruší přívod vody v případě poruch nebo jejího úniku dovnitř myčky.

Některé modely jsou vybaveny také přídatným bezpečnostním zařízením **New Acqua Stop**, které zaručuje ochranu proti vytopení i v případě poškození přívodní hadice.

⚡ UPOZORNĚNÍ: NEBEZPEČNÉ NAPĚTÍ!

Přívodní hadice vody nesmí být v žádném případě přefezána, protože obsahuje součásti pod napětím.

Připojení k elektrickému rozvodu

Před zasunutím zástrčky do zásuvky elektrického rozvodu se ujistěte, že:

- zásuvka je **uzemněna** že vyhovuje normám;
- je zásuvka schopna snést maximální zátěž odpovídající jmenovitému příkonu zařízení, uvedenému na štítku se jmenovitými údaji, umístěném na vnitřní straně dvířek (viz kapitola *Popis myčky*);
- napájecí napětí odpovídá hodnotám uvedeným na štítku se jmenovitými údaji, umístěném na vnitřní straně dvířek;
- zásuvka je kompatibilní se zástrčkou zařízení. V opačném případě požádejte o výměnu zástrčky autorizovaného technika (viz *Servisní služba*); nepoužívejte prodlužovací šňůry ani rozvodky.

⚠ Po instalaci zařízení musí kabel elektrického napájení a zásuvka elektrického rozvodu zůstat snadno přístupné.

⚠ Kabel nesmí být ohnutý ani stlačený.

⚠ V případě poškození musí být napájecí kabel vyměněn výrobcem nebo jeho střediskem *Servisní služby*, aby se předešlo jakémukoli riziku. (viz *Servisní služba*)

⚠ Firma neponese žádnou odpovědnost za následky nerespektování uvedených pokynů.

Ustavení a vyrovnaní do vodorovné polohy

1. Umístěte myčku na rovnou a pevnou podlahu. Vykompenzujte nerovnosti odšroubováním nebo zašroubováním předních nožiček až do dosažení vodorovné polohy zařízení. Dokonalé vyrovnaní do vodorovné polohy zabezpečí stabilitu zařízení a zamezí vzniku vibrací a hluku.

2. Po vestavění myčky přilepte pod dřevěnou polici průsvitný samolepicí pás, který bude polici chránit před případným kondenzátem.

3. Umístěte myčku tak, aby se bočními stěnami nebo zadní stěnou dotýkala přilehlého nábytku nebo stěny. Tento model myčky lze rovněž vestavět pod dlouhou pracovní plochu (viz *Montážní pokyny*).

4. Seřízení výšky zadní nožičky se provádí prostřednictvím hexagonálního pouzdra červené barvy, nacházejícího se ve spodní, čelní, centrální části myčky, klíčem na hexagonální šrouby o velikosti 8 mm; otáčením ve směru hodinových ručiček dosáhneme zvětšení výšky a otáčením proti směru hodinových ručiček jejího snížení. (viz *list s montážními pokyny pro vestavění, přiložený k dokumentaci*)

Upozornění pro první mytí

Po instalaci odstraňte tampony umístěné na koších a přidržovací gummy na horním koši (*jsou-li součástí*).

Nastavení dekalifikátoru vody

Před zahájením prvního mytí nastavte úroveň tvrdosti vody z vodovodní sítě. (*viz kapitola Leštidlo a regenerační sůl*)

Při prvním naplnění nádržky dekalifikátoru je třeba použít vodu a následně je třeba přidat přibližně 1 kg soli; je zcela běžné, že vyteče určité množství vody.

Bezprostředně poté zahajte jeden mycí cyklus.

Používejte pouze specifickou sůl pro myčky nádobí.



Po doplnění soli zhasne kontrolka CHYBĚJÍCÍ SŮL.

 Nenaplnění zásobníku soli může způsobit poškození dekalifikátoru vody a topného článku.

Zařízení je vybaveno akustickými signály/tóny, které avizují realizovaný ovládací příkaz: zapnutí, konec cyklu apod.

Symbole/kontrolky/LED přítomné na ovládacím panelu/displeji se mohou měnit z hlediska barvy a mohou buď blikat, nebo svítit stálým světlem.

Na displeji jsou zobrazovány užitečné informace, které se týkají druhu nastaveného cyklu, fáze mytí/sušení, zbývající doby, teploty apod.

Technické údaje	
Rozměry	Šířka 45 cm Výška 85 cm Hloubka 60 cm
Kapacita	10 standardních souprav nádobí
Tlak vody v přívodním potrubí	0,05 ÷ 1 MPa (0,5 ÷ 10 bar) 7,25 – 145 psi
Napájecí napětí	Viz štítek s jmenovitými údaji
Celkový příkon	Viz štítek s jmenovitými údaji
Pojistka	Viz štítek s jmenovitými údaji
 	Toto zařízení je ve shodě s následujícími směrnicemi Evropské unie: -93/68/EEC (CE Marking) -2006/95/EC (Low Voltage) -2004/108/EC (Electromagnetic Compatibility) -2009/125/EC (Comm. Reg. 1016/2010) (Ecodesign) -2010/30/EC (Energy Labelling) -2011/65/EC (RoHS) -2012/19/CE

Popis zařízení

Celkový pohled

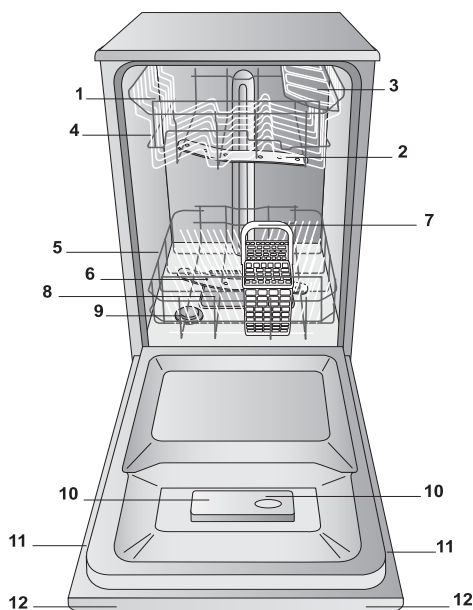

1. Horní koš
2. Horní ostříkovací rameno
3. Sklopné držáky
4. Mechanismus nastavení výšky koše
5. Spodní koš
6. Spodní ostříkovací rameno
7. Košík na příbory
8. Mycí filtr
9. Nádržka na sůl
10. Příhrádka na mycí prostředek a nádržka na leštadlo
11. Štítek s jmenovitými údaji
12. Ovládací panel

Ovládací panel

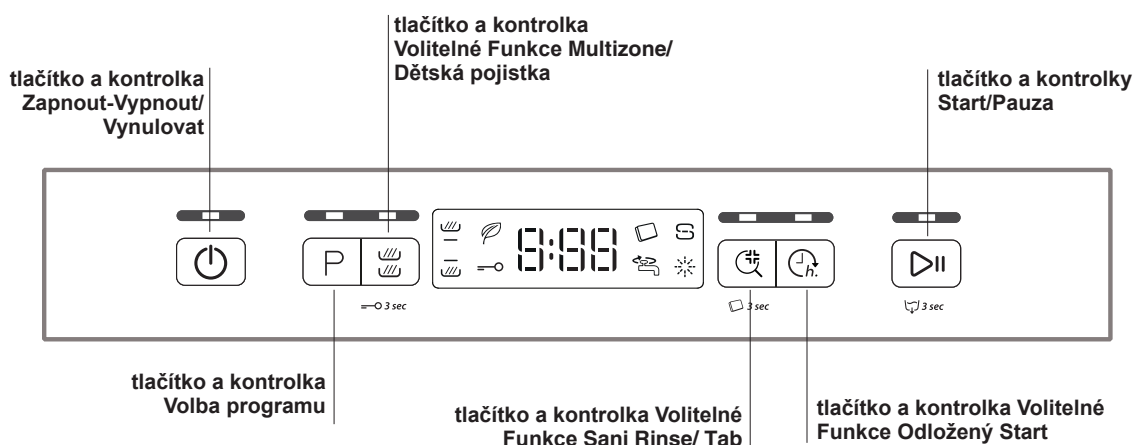

Displej

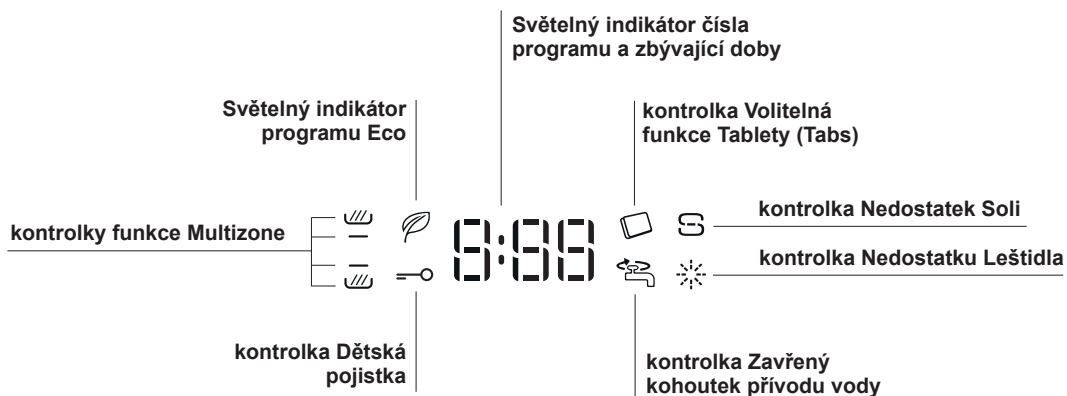

Regenerační sůl a Leštidlo

CS

⚠ Používejte pouze specifické mycí prostředky pro myčky nádobí. Nepoužívejte kuchyňskou ani průmyslovou sůl. (dodržujte pokyny uvedené na obalu).

⚠ Pokud používáte multifunkční produkt, stejně se doporučuje přidat sůl, zejména v případě, že je voda tvrdá nebo velmi tvrdá. (dodržujte pokyny uvedené na obalu).

⚠ Když se nepřidá sůl ani leštidlo, je zcela zřejmé, že kontrolky CHYBĚJÍCÍ SŮL a CHYBĚJÍCÍ LEŠTIDLO zůstanou i nadále rozsvícené.

Dávkování regenerační soli

Použití soli zabrání vytvoření VODNÍHO KAMENE na nádobí a na funkčních komponentech myčky.

* Je důležité, aby nádobka na sůl nebyla nikdy prázdná.

* Je důležité provést nastavení tvrdosti vody.

Zásobník soli se nachází ve spodní části myčky nádobí (viz *Popis*) a je třeba jej naplnit:

- když na ovládacím panelu bliká kontrolka CHYBĚJÍCÍ SŮL;
- viz autonomie uvedená v tabulce tvrdosti vody.

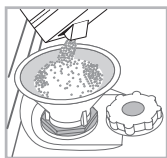

1. Vytáhněte spodní koš a odšroubujte uzávěr nádržky jeho otáčením proti směru hodinových ručiček.

2. Pouze při prvním použití: naplňte nádržku vodou až po okraj.

3. Umístěte trychtýř (viz *obrázek*) a naplňte nádobku na sůl až po okraj (přibližně 1 kg); vytečení malého množství vody je zcela běžným jevem.

4. Odložte trychtýř, odstraňte zbytky soli z hrdla; před zašroubováním uzávěru jej opláchněte pod tekoucí vodou.

Doporučuje se provést tento úkon při každém doplňování soli.

Dobře dotáhněte uzávěr, aby se do nádobky na sůl během mytí nedostal mycí prostředek (mohlo by tak dojít k trvalému poškození dekalifikátoru).

⚠ Když je třeba doplnit sůl, doporučuje se udělat to před zahájením mytí.

Nastavení podle tvrdosti vody

Pro dosažení dokonalé činnosti změkčujícího dekalifikátoru je nezbytné provést nastavení v závislosti na tvrdosti vody dostupné v obydlí. Potřebný údaj lze zjistit u organizace zabývající se dodávkou pitné vody. Nastavená hodnota odpovídá průměrné tvrdosti vody.

- Zapněte myčku tlačítkem ZAPNUTÍ/VYPNUTÍ
- Vypněte myčku tlačítkem ZAPNUTÍ/VYPNUTÍ
- Držte stisknuté tlačítko **START/PAUZA** po dobu 5 sekund, dokud neuslyšíte pípnutí.
- Zapněte myčku tlačítkem ZAPNUTÍ/VYPNUTÍ
- Na displeji bude blikat číslo úrovně aktuální volby a kontrolka soli.
- Stiskněte tlačítko **P** za účelem volby požadované úrovně tvrdosti (viz *tabulka tvrdosti*).
- Vypněte myčku tlačítkem ZAPNUTÍ/VYPNUTÍ
- Nastavení bylo dokončeno!

Tabulka tvrdosti vody				Průměrná autonomie-nádobka na sůl při 1 mycím cyklu denně
úroveň	°dH	°fH	mmol/l	měsíce
1	0 - 6	0 - 10	0 - 1	7 měsíce
2	6 - 11	11 - 20	1,1 - 2	5 měsíce
3	12 - 17	21 - 30	2,1 - 3	3 měsíce
4	17 - 34	31 - 60	3,1 - 6	2 měsíce
5	34 - 50	61 - 90	6,1 - 9	2/3 týdny

Od 0 °f do 10 °f se doporučuje nepoužívat sůl.
Při nastavení 5 může dojít k prodloužení doby.

(°dH = tvrdost vody v německých stupních - °fH = tvrdost vody ve francouzských stupních - mmol/l = milimol/litr)

Dávkování leštidla

Leštidlo usnadňuje SUŠENÍ nádobí. Nádržka na leštidlo se plní:

- když na ovládacím panelu/displeji bliká kontrolka/symbol NEDOSTATEK LEŠTIDLA
- když se optický indikátor, který se nachází na dvířkách nádobky „E“, změní z tmavého na průsvitný.

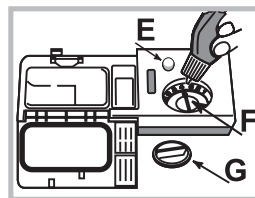

1. Otevřete nádobku otáčením uzávěru „G“ proti směru hodinových ručiček.

2. Nalijte leštidlo tak, aby nepřeteklo. Pokud k tomu dojde, očistěte jej suchým hadrem.

3. Zašroubujte zpět uzávěr.

NIKDY neaplikujte leštidlo přímo

dovnitř mycího prostoru.

Nastavení dávky leštidla

V případě, že nejste spokojeni s výsledkem sušení, je možné provést nastavení množství leštidla. Otáčejte regulátorem „F“. Je možné nastavit až do max. 4 základních úrovní v závislosti na modelu myčky. Nastavená hodnota odpovídá průměrné úrovni. Je možné nastavit až do max. 4 základních úrovní v závislosti na modelu myčky. Nastavená hodnota odpovídá průměrné úrovni.

- Pokud je na nádobí modravý povlak, nastavte nízké hodnoty (1-2).
- Pokud jsou na nádobí kapky vody nebo skvrny vodního kamene, nastavte vysoké hodnoty (3-4).

Doporučení:

Před plněním košů odstraňte z nádobí zbytky jídla a vylijte ze sklenic a pohárů tekutiny, které v nich zůstaly. **Není třeba provádět předběžné oplachování pod tekoucí vodou.**

Umístěte nádoby tak, aby zůstalo bez pohybu a nepřevrátilo se, aby nádoby zůstaly obráceny otvorem dolů a aby se vypouklé a vyduté části nacházely v šikmé poloze, což umožní vodě dostat se ke všem povrchům i odtékat.

Dávejte pozor, aby víka, rukojeti, pánve a tácy nebránily otáčení ostřikovacích ramen. Malé předměty umístěte do košíku na příbory.

Plastový příbor a pánve z antiadhezivního materiálu mají tendenci více zachytávat kapky vody, a proto jejich schopnost sušení bude menší než u keramického nebo ocelového nádobí.

Lehké předměty (jako např. plastové nádoby) musí být dle možností umístěny do horního koše a tak, aby se nemohly pohybovat.

Po naplnění zkontrolujte, zda se ostřikovací ramena mohou volně otáčet.

Spodní koš

Do spodního košíku lze ukládat hrnce, víka, talíře, salátové mísy, příbory apod. Talíře a velká víka je třeba dle možnosti umístit po krajích koše.

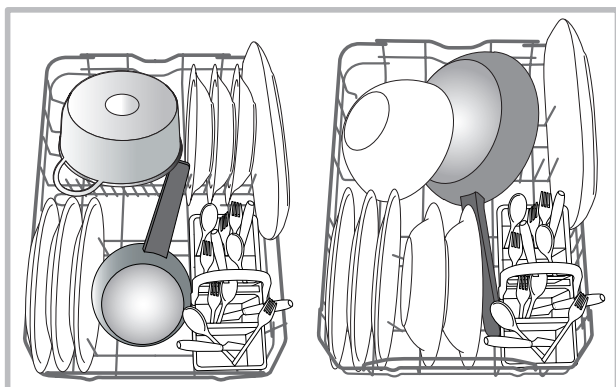

Doporučuje se umístit značně znečištěné nádoby do spodního koše, protože v této části myčky jsou proudy vody nejsilnější a umožňují dosáhnout nejlepších výsledků mytí.

Košík na příbory

Košík na příbory je vybaven horními mřížkami pro lepší uspořádání příborů. Musí být umístěn **výhradně** v horní přední části spodního koše.

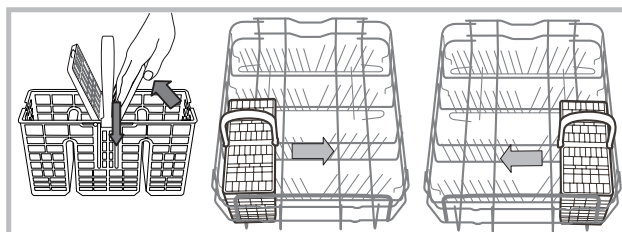

Horní koš

Naložte do něj choulostivé a lehké nádoby: sklenice, šálky, talířky, nízké salátové mísy.

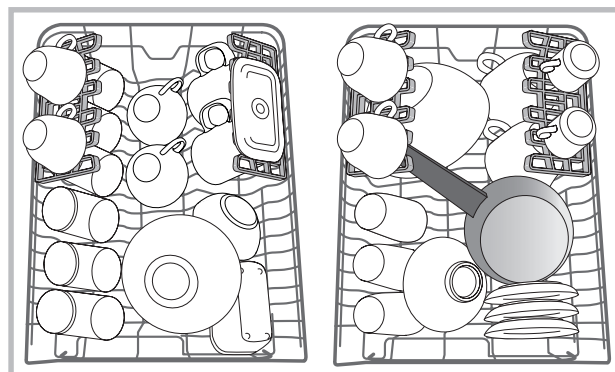

Sklopné držáky s proměnlivou polohou

Boční sklopné držáky lze umístit do tří různých výšek z důvodu optimalizace umístění nádobí v prostoru koše.

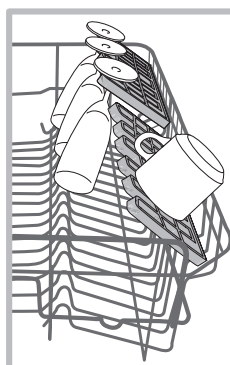

Poháry lze umístit stabilně na sklopné držáky zasunutím stopky poháru do příslušných podélných otvorů.

Pro optimalizaci sušení umístěte sklopné držáky s vyšším sklonem. Pro změnu sklonu nadzvedněte sklopný držák, mírně jej posuňte a umístěte požadovaným způsobem.

Nastavení výšky horního koše

Horní koš je výškově nastavitelný: do horní polohy kvůli umístění neskladného nádobí; do spodní polohy kvůli využití prostorů sklopných držáků a vytvoření většího prostoru směrem nahoru.

Důrazně se doporučuje neupravovat výšku umístění, když je koš naplněn.

NIKDY nezvedejte nebo nespouštějte koš pouze z jedné strany.

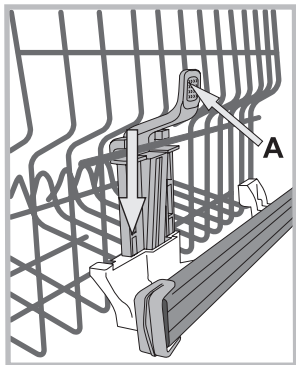

Když je koš vybaven systémem **Lift-Up** (viz obrázek), zvedněte koš po jeho uchopení na bocích a pohněte jím směrem nahoru. Pro návrat do spodní polohy stiskněte páky (**A**) na bocích koše a doprovodte jej při sestupu směrem dolů.

Nevhodné nádobí

- Dřevěný příbor a nádobí.
- Choulostivé dekorované sklenice, umělecké řemeslné nádobí a antikvární prvky. Jejich dekorace nejsou odolné.
- Části syntetického materiálu, které nejsou odolné vůči teplotě.
- Měděné a cínové nádobí.
- Nádobí znečištěné od popela, vosku, maziva nebo inkoustu. Dekorace na skle, hliníkové a stříbrné kusy mohou mít během mytí tendenci změnit barvu a vyblednout. Také některé druhy skla (např. křišťálové předměty) se mohou po mnoha mytích stát matnými.

Poškození skla a nádobí

Příčiny:

- Druh skla a postup výroby skla.
- Chemické složení mycího prostředku.
- Teplota vody oplachovacího programu.

Rada:

- Používejte pouze sklenice a porcelán, které jsou výrobcem zaručeny jako vhodné pro mytí v myčce nádobí.
- Používejte jemný mycí prostředek, vhodný pro tento druh nádobí.
- Po ukončení programu vyjměte sklenice a příbory co nejdříve.

Mycí prostředek a použití myčky



CS

Dávkování mycího prostředku

Dobry výsledek mytí závisí také na správném dávkování mycího prostředku, přičemž platí, že při překročení doporučeného množství nedojde ke zvýšení účinnosti mytí, ale pouze k vyššímu znečištění životního prostředí.

Dávkování lze přizpůsobit stupni znečištění.

V případě běžného znečištění se obvykle používá přibližně 25 g práškového mycího prostředku nebo 25 ml tekutého mycího prostředku. V případě použití tablet stačí jedna.

Když je nádobí málo znečištěné nebo když se předem oplachovalo pod vodou, snižte výrazně množství mycího prášku.

Pro dosažení dobrých výsledků mytí dodržujte pokyny uvedené na obalu mycího prostředku.

V případě dalších otázek vám doporučujeme obrátit se na výrobce mycích prostředků.

Otevřete nádobku na mycí prostředek tlačítkem **D**; nadávkujte mycí prostředek podle informací uvedených v tabulce programů:

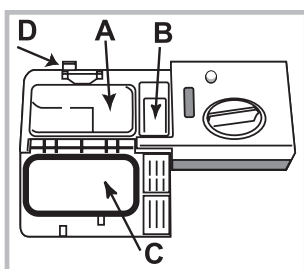

- práškový nebo tekutý: vaničky **A** (mycí prostředek pro mytí) a **B** (mycí prostředek pro předmytí)
- tablety: Když program vyžaduje použití 1 tablety, vložte ji do nádobky **A** a zavřete kryt **C**; když vyžaduje použití 2 tablet, položte druhou na dno mycího prostoru.

3. Odstraňte zbytky mycího

prospědku z okrajů nádobky a zavřete víko **C** až po zacvaknutí. Nádobka na mycí prostředek se otevře automaticky ve vhodném okamžiku v závislosti na zvoleném programu.

Při použití kombinovaných mycích prostředků se doporučuje použít volitelnou funkci TAB, která přizpůsobí mycí program tak, aby bylo vždy dosaženo nejlepšího výsledku mytí a co nejlepšího možného sušení.

⚠ Používejte výhradně mycí prostředky pro myčky nádobí.

NEPOUŽÍVEJTE mycí prostředky pro mytí v rukou.

Nadměrné použití mycích prostředků může způsobit přítomnost pěny na konci cyklu.

Nejúčinnějšího mytí a sušení je možné dosáhnout kombinovaným použitím mycího prostředku, tekutého leštidla a regenerační soli.



Doporučuje se používat mycí prostředky bez fosfátů a bez chloru, které jsou vhodnější z hlediska ochrany životního prostředí.

Uvedení myčky do činnosti

1. Stiskněte tlačítko ZAPNOUT-VYPNOUT.
2. Otevřete dvířka a nadávkujte mycí prostředek (viz *Dávkování mycího prostředku*).
3. Naplňte koše (viz *Plnění košů*) a zavřete dvířka.
4. Zvolte program podle druhu nádobí a stupně jeho znečištění (viz *tabulka programů*) stisknutím tlačítka **P**.
5. Zvolte možnosti mytí (viz *Speciální programy a Možnosti*).
6. Spusťte program tlačítkem Start/Pauza.
7. Ukončení programu je signalizováno akustickými signály a se na displeji zobrazí **END**. Vypněte zařízení stisknutím tlačítka ZAPNOUT-VYPNOUT.
8. Před vyjmutím nádobí vyčkejte několik minut, abyste se vyhnuli popalení. Vyložte koše počínaje spodním košem.

⚠ Pro snížení spotřeby elektrické energie se zařízení v některých podmínkách dlouhodobějšího NEPOUŽÍVÁNÍ automaticky vypne.

Když je nádobí pouze mírně znečištěné nebo když se předem oplachovalo pod vodou, výrazně snižte množství mycího prostředku.

Probíhá změna mycího cyklu

Když během procesu volby mycího cyklu dojde k omylu, je možné změnit cyklus, který právě začal: Po stisknutí a přidržení tlačítka ZAPNOUT/VYPNOUT dojde k vypnutí zařízení. Vypněte zařízení tlačítkem ZAPNOUT/VYPNOUT a zvolte nový mycí cyklus a jakékoli požadované možnosti; pro zahájení cyklu stiskněte tlačítko START/PAUZA.

Přidání dalšího nádobí

Bez vypnutí zařízení otevřete dvířka a dávejte přitom pozor na vycházející páru. Umístěte nádobí dovnitř myčky. Zavřete dvířka a stiskněte tlačítko START/PAUZA; cyklus bude zahájen z místa, ve kterém byl přerušen.







Náhodné přerušení

Při otevření dvířek během mycího cyklu nebo při výpadku elektrické energie dojde k zastavení cyklu. Po opětovném zavření dvířek nebo po obnovení dodávky elektrické energie znovu zahajte cyklus z místa, ve kterém byl přerušen, stisknutím tlačítka START/PAUZA.

Programy

CS

Údaje programů jsou naměřeny v laboratorních podmínkách v souladu s evropskou normou EN 50242.
V závislosti na různých podmínkách použití může docházet ke změnám doby trvání a dat programů.

Program	Sušení	Volitelné funkce	Doba trvání programu hod:min.	Spotřeba vody (l/cyklus)	Spotřeba energie (kWh/cyklus)
1. Eko mytí 	Ano	Odložený start - Multizone - Tab - Sani Rinse	03:00	9	0,74
2. Sixth Sense 	Ano	Odložený start - Multizone - Tab	01:10 - 02:30	7 - 14	0,90 - 1,25
3. 1 Hour 	Ne	Odložený start - Multizone - Tab - Sani Rinse	01:00	13	1,00
4. Křehké 	Ano	Odložený start - Multizone - Tab	01:40	9	0,90
5. Rapid 	Ne	Odložený start - Tab	00:25	8	0,45
6. Namáčení 	Ne	Odložený start - Multizone	00:10	4	0,01
7. Intenzivní 	Ano	Odložený start - Multizone - Tab	02:50	17	1,50

Pokyny pro volbu programů a dávkování mycího prostředku

1. Běžně znečištěné nádoby. Standardní program, který je neúčinnější z pohledu spotřeby energie a vody. 4 g/ml** + 21 g/ml – 1 tableta (**Množství mycího prostředku pro předmytí)
2. Použijte pro běžně znečištěné nádoby se zaschlými zbytky jídla. Speciální snímač vyhodnotí míru znečištění a automaticky nastaví neúčinnější úsporný cyklus mytí. 4 g/ml** + 21 g/ml – 1 tableta
3. Pro slabě znečištěné nádoby a rychlé základní sušení. (ideální pro 4 soupravy) 25 g/ml – 1 tableta
4. Cyklus pro křehké položky, které jsou více citlivé na vysoké teploty, například sklenice a hrnky. 25 g/ml – 1 tableta
5. Rychlý cyklus, který se používá pro mírně znečištěné nádoby (ideální pro 2 soupravy) 21 g/ml – 1 tableta
6. Předběžné mytí, kdy se očekává doplnění náplně po dalším jídle. Bez mycího prostředku
7. Silně znečištěné nádoby a hrnce (nevhodný pro choulostivé nádoby) 25 g/ml – 1 tableta

Spotřeba v pohotovostním režimu: Spotřeba v režimu left-on: 5,0 W - spotřeba v režimu vypnutí: 0,5 W

Speciální programy a Volitelné funkce



CS

Poznámky:

Nejlepších výsledků s programy „1 Hour, - Rapid“ je možné dosáhnout, když bude dle možností dodržen počet uvedených souprav.

Pro menší spotřebu používejte myčku na nádobí s plnou náplní.

Poznámka pro zkušební laboratoře: Pro informace o zkušebních podmínkách srovnávací zkoušky EN napište na adresu: contact@whirlpool.com

Volitelné funkce mytí

VOLITELNÉ FUNKCE mohou být nastaveny, měněny nebo vynulovány až po provedení volby mycího programu a před stisknutím tlačítka Start/Pauza.

Mohou být zvoleny pouze volitelné funkce kompatibilní se zvoleným programem. Když některá volitelná funkce není kompatibilní se zvoleným programem (viz *tabulka programů*), příslušný led/ symbol třikrát rychle zabliká.

Když bude zvolena volitelná funkce, která není kompatibilní s některou z předem nastavených volitelných funkcí, tato kontrolka zabliká třikrát a zhasne, zatímco zůstane rozsvícena poslední nastavená volba.

Za účelem zrušení chybně nastavené volitelné funkce stiskněte znovu příslušné tlačítko.



Volitelná funkce Odložený start

Start programu lze odložit o **30 minut až 24 hodin**.

1. Zvolte program a případné další možnosti. Opakovaným stisknutím tlačítka ODLOŽENÝ START (odložit) nastavte odložení spuštění programu. Spuštění programu lze odložit o 30 minut až 24 hodin. S každým stisknutím tlačítka se spuštění programu oddálí o: 30 minut – je-li nastaven čas do 4 hodin; 1 hodinu – je-li nastaven čas do 12 hodin; 4 hodiny – je-li nastaven čas nad 12 hodin. Dosáhnete-li hodnoty 24 hodin a tlačítko stisknete ještě jednou, dojde k deaktivaci funkce odložení startu.

2. Stiskněte tlačítko START/PAUSE: časovač začne odpočítávat.

3. Po vypršení stanoveného času kontrolka zhasne a program se automaticky spustí. Pokud v době odpočítávání času stisknete znovu tlačítko START/PAUSE, dojde ke zrušení odloženého startu a program se místo toho spustí okamžitě.

Není možné nastavit Odložený start během již probíhajícího cyklu.



Volitelná funkce MULTIZONE (MULTIZÓNA)

Při mytí malého množství nádobí je možné provést mytí poloviční náplně a ušetřit tak vodu, energii a mycí prostředek. Zvolte program a postupně stiskněte tlačítko MULTIZONE: rozsvítí se kontrolka týkající se zvoleného koše a aktivuje se mytí pouze v horním nebo spodním koši.



Pamatujte na naložení nádobí pouze na horní nebo spodní koš a na použití sníženého množství mycího prostředku.



Dětská bezpečnostní pojistka

Při delším stisknutí tlačítka MULTIZONE dojde k aktivaci funkce BEZPEČNOSTNÍ POJISTKA. Funkce BEZPEČNOSTNÍ POJISTKA zablokuje ovládací panel. Pro deaktivaci funkce BEZPEČNOSTNÍ POJISTKA znovu déle stiskněte výše uvedené tlačítko.



Volitelná funkce Hygienického opláchnutí (Sani Rinse)

Tato volitelná funkce umožňuje použití vyšších teplot. Po výběru programu mytí stiskněte tlačítko Hygienického opláchnutí: dojde k rozsvícení příslušné kontrolky. Zrušení této volitelné funkce se provádí opětovným stisknutím stejného tlačítka. Ideální pro mytí odolného nádobí a kojenecké láhve.



Upozornění: Nádobí a talíře by mohly být na konci cyklu velmi horké.



Použití volitelné funkce Sani Rinse bude mít za následek prodloužení trvání programu.



Multifunkční tablety (Tab)

Při delším stisknutí tlačítka Sani Rinse dojde k aktivaci funkce TAB. Tato volitelná funkce optimalizuje výsledek mytí a sušení. Pro deaktivaci funkce TAB znovu déle stiskněte výše uvedené tlačítko.



Použití volitelné funkce „Multifunkční tablety“ bude mít za následek prodloužení trvání programu.



Odčerpání vody

Pro zastavení a zrušení aktivního cyklu lze použít funkci Odčerpání vody.

Při delším stisknutí tlačítka START/PAUZA dojde k aktivaci funkce ODČERPÁNÍ VODY. Aktivní cyklus bude zastavený a voda, která se nachází v myčce, bude odčerpána.

Údržba a péče

CS

Uzavření přívodu vody a vypnutí elektrického napájení

- Po každém mytí uzavřete kohoutek přívodu vody, abyste se vyhnuli nebezpečí úniků.
- Při čištění zařízení a během operací údržby odpojte zástrčku napájecího kabelu ze zásuvky elektrického rozvodu.

Čištění myčky nádobí

- Vnější povrch a ovládací panel se může čistit neabrazivním hadrem navlhčeným ve vodě. Nepoužívejte rozpouštědla ani abrazivní prostředky.
- Stěny vnitřního mycího prostoru se dají vyčistit od případných skvrn hadrem navlhčeným ve vodě s malým množstvím octa.

Zabránění vzniku nepříjemných zápachů

- Dvířka nechte pokaždé pootevřená, aby se zabránilo hromadění vlhkosti.
- Pravidelně čistěte obvodová těsnění dvířek a nádobek na mycí prostředek s použitím mokré houby. Zabrání se tak hromadění zbytků jídla, které jsou hlavními původci nepříjemného zápachu.

Čištění ostříkovacích ramen

Může se stát, že se na ostříkovacích ramenech zachytí zbytky jídla a ucpou otvory, kterými vytéká voda: Čas od času je třeba je zkontrolovat a vyčistit nekovovým kartáčkem. Obě ostříkovací ramena jsou demontovatelná.

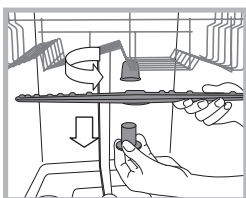

Demontáž horního ostříkovacího ramena vyžaduje odšroubování plastové kruhové matice proti směru hodinových ručiček. Horní ostříkovací rameno je třeba namontovat tak, aby bylo obráceno otvory směrem nahoru.

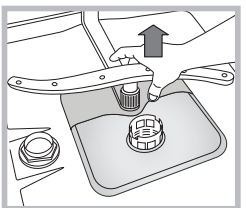

Demontáž spodního ostříkovacího ramena se provádí stisknutím jazýčků, nacházejících se po stranách, směrem nahoru.

Čištění filtru přívodu vody

Jestliže jsou hadice přívodu vody nové nebo pokud zůstaly delší dobu v nečinnosti, před připojením je třeba nechat odtéci vodu, dokud nebude průzračná a zbavená nečistot. Bez uvedeného opatření může dojít k ucpání přívodu vody a poškození myčky.

- ⚠ Pravidelně čistěte vstupní filtr rozvodu vody, umístěný na výstupu z vodovodního kohoutu.
 - Zavřete kohout přívodu vody.
 - Odšroubujte koncovou část přívodní hadice vody, sejměte filtr a opatrně jej vyčistěte pod proudem tekoucí vody.
 - Vložte filtr zpět na původní místo a zašroubujte hadici.

Čištění filtrů

Filtrační jednotka je tvořena dvěma filtry, které čistí vodu použitou k mytí od zbytků jídla a opětovně ji uvádějí do oběhu: K zabezpečení trvale dobrých výsledků mytí je třeba filtry čistit.

⚠ Pravidelně čistěte filtry.

⚠ Myčka nádobí se nesmí používat bez filtrů nebo s odpojeným filtrem.

• Po několika mytích zkontrolujte filtrační jednotku a dle potřeby ji důkladně umyjte pod tekoucí vodou. Pomozte si přitom nekovovým kartáčkem a postupujte dle níže uvedených pokynů:

1. Otáčejte válcovým filtrem C proti směru hodinových ručiček a vytáhněte jej (obr. 1).
2. Vytáhněte nádobku filtru B mírným zatlačením na boční jazýčky (obr. 2);
3. Vyveďte nerezový talíř filtru A (obr. 3).

4. Zkontrolujte výstupní otvor a odstraňte případné zbytky jídla.

NIKDY NEODSTRAŇUJTE ochranný kryt mycího čerpadla (součást černé barvy) (obr. 4).

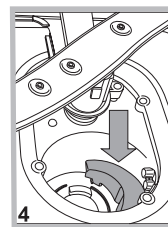
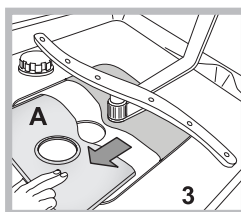
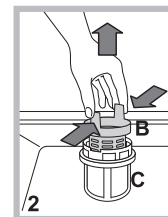
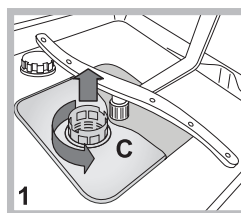

Po vyčištění filtrů proveďte zpětnou montáž filtrační jednotky a její správné umístění do jejího uložení; představuje nezbytný předpoklad správné činnosti myčky.

Opatření v případě dlouhodobé nečinnosti

- Odpojte napájecí kabel zařízení ze zásuvky elektrického rozvodu a zavřete kohoutek přívodu vody.
- Nechte pootevřená dvířka.
- Po vašem návratu proveďte jeden mycí cyklus naprázdno.

Poruchy a způsob jejich odstranění



Může se stát, že zařízení nebude fungovat. Dříve, než se obrátíte na Servisní službu, zkontrolujte prostřednictvím následujícího seznamu, zda se nejedná o snadno odstranitelný problém.

CS

Poruchy:	Možné příčiny / Řešení:
Nedochází k uvedení myčky do chodu nebo myčka nereaguje na ovládací povely	<ul style="list-style-type: none"> • Je zavřen kohoutek s vodou. • Vypněte zařízení tlačítkem ZAPNUTÍ/VYPNUTÍ, opět jej zapněte po uplynutí jedné minuty a znovu nastavte program. • Zástrčka není řádně zastrčena v zásuvce elektrického rozvodu nebo je třeba použít jinou zásuvku. • Dvířka myčky nejsou řádně zavřená.
Není možné zavřít dvířka	<ul style="list-style-type: none"> • Zkontrolujte, zda jsou koše zasunuté až na doraz. • Došlo k zamknutí zámku; energicky zavřete dvířka, dokud neuslyšíte cvaknutí.
Myčka nevypouští vodu.	<ul style="list-style-type: none"> • Mycí program ještě neskončil. • Vypouštěcí hadice je ohnutá (viz <i>Instalace</i>). • Odpadové potrubí umyvadla je ucpano. • Filtr je ucpan zbytky jídla. • Zkontrolujte výšku vypouštěcí hadice.
Myčka je hlučná.	<ul style="list-style-type: none"> • Nádobí naráží vzájemně do sebe nebo do ostříkovacích ramen. Umístěte nádobí správně a zkontrolujte, zda se ostříkovací ramena otáčejí volně. • Nadměrná přítomnost pěny: Mycí prostředek není vhodně dávkován nebo není vhodný pro mytí v myčkách. (viz <i>Mycí prostředek a Použití myčky</i>). Nepředmyvejte nádobí ručně.
Na nádobí a na sklenicích jsou viditelné nánosy vodního kamene nebo bílý povlak.	<ul style="list-style-type: none"> • Chybí regenerační sůl. • Nastavení tvrdosti vody není vhodné; zvyšte hodnoty. (viz <i>Regenerační sůl a Leštidlo</i>). • Uzávěr nádobky na sůl a na leštidlo není dobře uzavřen. • Leštidlo bylo spotřebováno nebo jeho dávkování není dostatečné.
Na nádobí a na sklenicích jsou patrné bílé zbytky nebo modrý povlak.	<ul style="list-style-type: none"> • Dávkování leštidla je nadbytečné.
Nádobí je málo suché.	<ul style="list-style-type: none"> • Byl zvolen program bez sušení. • Leštidlo bylo spotřebováno. (viz <i>Regenerační sůl a Leštidlo</i>). • Regulace leštidla neodpovídá potřebě. • Nádobí je z antiadhezivního materiálu nebo z plastu; výskyt kapek vody je zcela běžným jevem.
Nádobí není dostatečně čisté.	<ul style="list-style-type: none"> • Nádobí není rozmístěno správně. • Ostříkovací ramena se nemohou volně otáčet, protože jsou zablokována nádobím. • Mycí program je příliš mírný (viz <i>Programy</i>). • Nadměrná přítomnost pěny: Mycí prostředek není vhodně dávkován nebo není vhodný pro mytí v myčkách. (viz <i>Mycí prostředek a Použití myčky</i>). • Uzávěr leštidla nebyl správně uzavřen. • Filtr je znečištěný nebo ucpaný (viz <i>Údržba a péče</i>). • Chybí regenerační sůl (viz <i>Regenerační sůl a Leštidlo</i>). • Ujistěte se, že je výška talířů kompatibilní s nastavením koše. • Otvory ostříkovacích ramen jsou ucpané. (viz <i>Údržba a péče</i>).
Myčka nenapouští vodu je zablokována s rozsvícenými kontrolkami	<ul style="list-style-type: none"> • Chybí voda v rozvodu vody nebo je zavřený ventil. • Přívodní hadice na vodu je ohnutá (viz <i>Instalace</i>). • Jsou ucpané filtry; je třeba je očistit. (viz <i>Údržba a péče</i>). • Jsou ucpaná odpadová potrubí; je třeba je vyčistit. • Po provedení kontroly a vyčištění vypněte a znovu zapněte myčku a zahajte nový mycí cyklus. • Když problém přetrvává, zavřete přívod vody, odpojte zástrčku a obraťte se na servisní středisko.

Üzembe helyezés

HU

⚠ Költözködés esetén a készüléket tartsa függőleges helyzetben; ha ez nem lehetséges, a hátsó oldalára döntse!

Vízbekötés

⚠ A vízbekötéshez szükséges átalakításokat csak szakember végezheti.

A vízbevezetőcső és a leeresztőcső a kényelmes bekötés érdekében mind jobbra, mind balra elvezethető.

A mosogatógép ne hajtsa meg és ne nyomja össze a csöveket.

A vízbevezetőcső bekötése

- Egy 3/4"-es hidegvíz- vagy melegvíz-vezetékbe (max. 60°C).
- Eressze ki a vizet, amíg tiszta nem lesz.
- Csavarozza fel a vízbevezetőcsövet és nyissa meg a vízcsapot.

⚠ Ha a vízbevezetőcső nem elég hosszú, forduljon szaküzlethez vagy meghatalmazott szakemberhez (lásd „Szerviz”).

⚠ A víznyomásnak a Műszaki adatok táblázatában szereplő határértékek között kell lennie. Ellenkező esetben előfordulhat, hogy a mosogatógép nem működik megfelelően.

⚠ Ügyeljen arra, hogy a csövön ne legyen se törés, se szűkület!

A leeresztőcső bekötése

A leeresztőcsövet kösse legalább 2 cm átmérőjű lefolyóba. (A) A leeresztőcsőnek a padlótól vagy a mosogatógép alátámasztási felületétől számítva 40 és 80 cm között kell lennie.

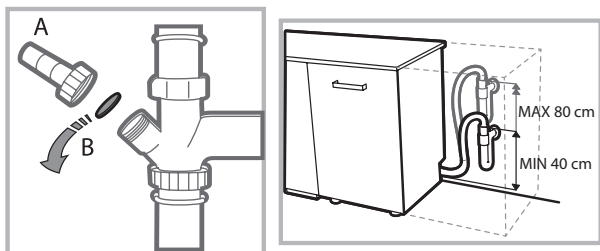

Mielőtt a leeresztőcsövet a mosogatószifonba becsatlakoztatja, távolítsa el a műanyag dugót (B).

A vízkiömlés megakadályozása

A víz kiömlésének megakadályozása érdekében a mosogatógép:

- egy olyan rendszerrel van ellátva, mely rendellenességek esetén meggátolja a vízbetáplálást, illetve a készülékben rekedt víz kiengedését.

Bizonyos modellek a **New Acqua Stop** nevű kiegészítő biztonsági berendezéssel is rendelkeznek, mely a vízbevezetőcső megrongálódása esetén is megakadályozza a vízkiömlést.



FIGYELEM! NAGYFESZÜLTSG!

A vízbevezetőcsövet semmilyen körülmények között sem szabad elvágni, mivel nyomás alatt álló részeket tartalmaz.

Elektromos csatlakoztatás

Mielőtt bedugná a dugót a konnektorba, győződjön meg az alábbiakról:

- Az aljzatnak **van földelése** , és megfelel a törvény által előírtaknak.
- az aljzat képes elviselni a készülék ajtajának belső oldalán elhelyezett adattáblán feltüntetett maximális teljesítményfelvételt (lásd „A mosogatógép leírása”);
- A tápfeszültség értéke a készülék ajtajának belső oldalán elhelyezett adattáblán feltüntetett értékek közé esik.
- Az aljzat kompatibilis a készülék villásdugójával. Ellenkező esetben a hivatalos szakszervizzel cseréltesse le a villásdugót (lásd „Szerviz”). Ne használjon hosszabbítót vagy elosztót.

⚠ Az elektromos tápkábelnek és a hálózati aljzatnak a készülék bekötése után is könnyen hozzáférhetőnek kell maradnia.

⚠ A kábel ne legyen megtörve vagy összenyomva!

⚠ Ha a tápkábel megsérül, a kockázatok megszüntetése végett a kábelt a gyártóval, illetve a legközelebbi szakszervizzel ki kell cseréltetni. (Lásd „Szerviz”)

⚠ A fenti előírások figyelmen kívül hagyása esetén a gyártó elhárít minden felelősséget.

Elhelyezés és vízszintezés

1. A mosogatógépet sík és kemény padlóra állítsa. A készülék vízszintbe állításakor a padló egyenletlenségeit az előlábak ki-, illetve becsavarásával kompenzálhatja. A pontos vízszintezéssel biztosítható a készülék stabilitása, megelőzhető a rezonanciák és zajok.

2. A mosogatógép beszerelése előtt ragassza az átlátszó öntapadó csíkot a fapalca alsó oldalára, hogy megvédje azt a kondenzvíztől.

3. Helyezze el a mosogatógépet úgy, hogy oldalai, illetve hátlapja nekifeküdjenek a szomszédos bútoroknak, falaknak. A készülék egybefüggő munkalap alá is beszerelhető (lásd *Beszerelési útmutató*).

4. A hátsó lábak magasságának beállításához a mosogatógép alsó, előláb, középső részén található piros színű hatszögletű csavarjait állítsa be egy 8 mm-es hatszögletű csavarkulccsal – a magasság növeléséhez csavarja az óramutató járásával megegyező, a magasság csökkentéséhez pedig az óramutató járásával ellentétesen. (lásd a dokumentációhoz mellékelt *beépítési útmutatót*).

Tanácsok az első mosogatáshoz

A beszerelés után távolítsa el a kosarakra helyezett betéteket és a felső kosáron lévő elasztikus tartóelemeket *(ahol van)*.

Vízlágyító beállítások

Az első mosogatás elindítása előtt állítsa be a hálózati vízkeménységet. *(lásd Öblítőszer és regeneráló só)*.

A vízlágyító-tartály első feltöltésekor vizet kell betölteni, majd töltsön bele kb. 1 kg sót. Ekkor víz folyhat ki a tartályból.

Közvetlenül ezután indítson el egy mosogatási ciklust.

Kizárólag mosogatógépekhez használatos sót használjon.



A betöltés után a SÓHIÁNYJELZŐ lámpa kialszik.

 Amennyiben a sótartályba nem tölt sót, a vízlágyító berendezés és a fűtőszál tönkremehet.

A készülék hangjelzésekkel/dallamokkal jelzi vissza a parancsok végrehajtását: bekapcsolás, ciklus vége stb.

A kezelőpanel/kijelző szimbólumai/jelzőlámpái/világító LED-jei több színnel is tudnak villogni vagy világítani.

A kijelző hasznos információkkal szolgál a beállított ciklus fajtájáról, a mosogatási/szárítási ciklusról, a maradékidőről, a hőmérsékletről stb.

Műszaki adatok	
Dimenziões	Szélesség 45 cm. Magasság 85 cm. Mélység 60 cm.
Méreték	10 normál teríték
Hálózati víznyomás	0,05 ÷ 1 MPa (0,5 ÷ 10 bar) 7,25 – 145 psi
Tápfeszültség	Lásd adattábla
Teljes felvett teljesítmény	Lásd adattábla
Olvadó biztosíték	Lásd adattábla
 	A készülék megfelel az alábbiuniós irányelveknek: -93/68/EEC (CE Marking) -2006/95/EC (Low Voltage) -2004/108/EC (Electromagnetic Compatibility) -2009/125/EC (Comm. Reg. 1016/2010) (Ecodesign) -2010/30/EC (Energy Labelling) -2011/65/EC (RoHS) -2012/19/CE

Készülék-leírás

HU

Áttekintő nézet

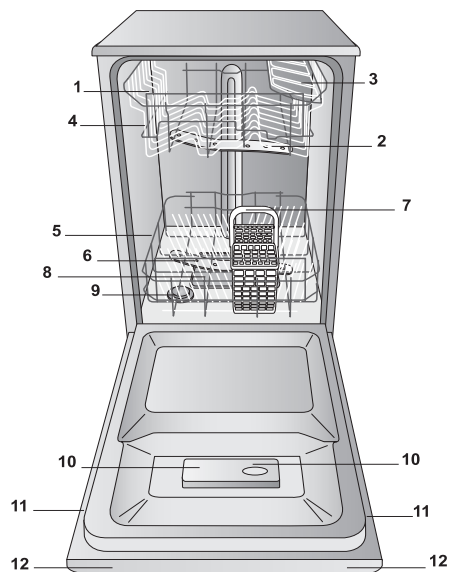

1. Felső kosár
2. Felső permetezőkar
3. Billenőpolc
4. Kosármagasság-szabályozó
5. Alsó kosár
6. Alsó permetezőkar
7. Evőeszköztartó kosár
8. Mosogatósűrő
9. Sótartály
10. Mosogatószeres és öblítőszeres rekesz
11. Adattábla
12. Kezelőpanel

Kezelőpanel



Kijelző

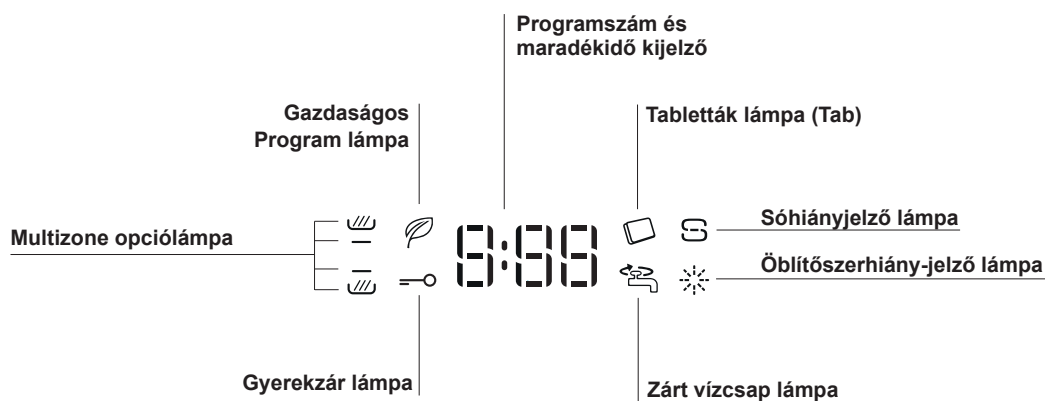

Regeneráló só és öblítőszer

⚠ Kizárólag mosogatógépekhez használatos termékeket használjon. Ne használjon étkezési vagy ipari sókat!
Tartsa be a termék csomagolásán található utasításokat!

⚠ Multifunkciós termék használata esetén mindenképpen tanácsos só betölteni, különösen, ha a víz kemény vagy nagyon kemény. *(Tartsa be a termék csomagolásán található utasításokat)!*

⚠ Ha nem tölt be se sót, se öblítőszer, a SÓHIÁNYJELZŐ lámpa és az ÖBLÍTŐSZERHIÁNY-JELZŐ lámpa természetesen továbbra is állandó fényel fog világítani.

A regeneráló só betöltése

A só használata elkerüli az edényeken és a mosogatógép funkcióalkatrészein a VÍZKŐ képződését.

- Ezért fontos, hogy a sótartály soha ne legyen üres.
- Fontos elvégezni a vízkeménység beállítását.

A sótartály a mosogatógép alsó részén található *(lásd „Készülék-leírás”)*, és a következő esetekben kell feltölteni:

- ha a kezelőpanelen kigyullad az SÓHIÁNYJELZŐ lámpa;
- az autonómiát lásd a vízkeménység-táblázatban.

1. Húzza ki az alsó kosarat, és óráiránnyal ellentétesen csavarja le a tartály kupakját.



2. Csak az első használatbavétel alkalmával: a tartályt a pereméig töltsse fel vízzel.

3. Helyezze be a tölcserít* *(lásd ábra)*, és a tartályt töltsse fel a pereméig sóval (kb. 1 kg) – nem baj, ha a víz kicsit túlcserdul.

4. Vegye ki a tölcserít, törölje le a sót a tartály

szájáról, majd becsavarás előtt, folyó csapvíz alatt öblítse el a kupakot.

Javasoljuk, hogy ezt a műveletet minden egyes sóbetöltésnél hajtsa végre.

Jól zárja vissza a kupakot, hogy a mosogatás során a mosogatószer nehogy behatolhasson a tartályba (ez helyrehozhatatlanul tönkretetheti a vízlágyítót).

⚠ Ha sót kell betölteni, akkor ezt tanácsos a mosogatás elindítása előtt elvégezni.

A vízkeménység beállítása

A vízlágyító vízköoldó tökéletes működése érdekében feltétlenül el kell végezni a lakás vízkeménységének a beállítását. A víz keménységéről a hálózati ivóvíz szolgáltatójától kaphat felvilágosítást. A beállított érték egy közepes vízkeménységnek felel meg.

- A BE/KI gombbal kapcsolja be a mosogatógépet.
- A BE/KI gombbal kapcsolja ki a készüléket.
- Nyomja meg háromszor a **INDÍTÁS/SZÜNET** gombot, amíg nem hall egy hangjelzést.
- A BE/KI gombbal kapcsolja be a készüléket.
- A kijelzőn megjelenik az aktuálisan kiválasztott szintnek megfelelő szám és a sóhiányjelző lámpa.
- Nyomja meg a **P** gombot a kívánt öblítőszer-kibocsátás szint kiválasztásához.
- A BE/KI gombbal kapcsolja ki a készüléket.
- Beállítás sikeresen elvégezve!

Vízkeménység-táblázat				Átlagos élettartam-sótartály napi 1 mosogatással
szint	°dH	°fH	mmol/l	hónap
1	0 - 6	0 - 10	0 - 1	7 hónap
2	6 - 11	11 - 20	1,1 - 2	5 hónap
3	12 - 17	21 - 30	2,1 - 3	3 hónap
4	17 - 34	31 - 60	3,1 - 6	2 hónap
5	34 - 50	61 - 90	6,1 - 9	2/3 hét

0°fH és 10°fH között tanácsos nem használni sót.
Az 5-ös program esetén az időtartam hosszabb lehet.

(°dH = német keménységi fok – °fH = francia keménységi fok – mmol/l = millimol/liter)

Az öblítőszer betöltése

Az öblítőszerrel az edények könnyebben száradnak. A öblítőszeres rekeszt akkor kell feltölteni:

- ha a kezelőpanelen/kijelzőn kigyullad az ÖBLÍTŐSZERHIÁNY-JELZŐ lámpa/szimbólum
- amikor az „E” tartály ajtaján lévő optikai jelző sötétről átlátszóvá válik.

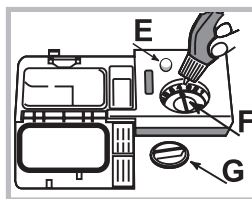

1. A „G” kupak óráiránnyal ellentétesen történő kicsavarásával nyissa ki a rekeszt.

2. Töltsse be az öblítőszer, vigyázva, nehogy mellé menjen. Ha mégis, száraz ronggyal azonnal törölje le!

3. Csavarja vissza a kupakot.

SOHA ne öntse az öblítőszer közvetlenül a mosogatóterbe!

Az öblítőszer-adagolás beállítása

Ha nem elégedett a szárítás eredményével, módosítson az öblítőszer adagolásán. Forgassa el az „F” szabályzó gombot. A mosogatógép típusától függően max. 4 szint állítható be. A beállított érték egy közepes szintnek felel meg.

- amennyiben az edényeken kékes csíkok láthatók, állítsa kisebb értékre (1-2).
- ha az edényeken vízcseppek vagy vízköfoltok találhatóak, állítsa magasabb értékre (3-4).

Berámolás a kosarakba

HU

Javaslatok

Mielőtt berámolni a kosarakba, távolítsa el az ételmaradékokat az edényekről, és öntse ki a poharakból és edényekből a bennük maradt folyadékot. **Az edényeket nem szükséges folyó víz alatt előblíteni.**

Az edényeket úgy helyezze el, hogy stabilan álljanak, és ne borulhassanak le, az edények fejjel lefelé legyenek elhelyezve, és a homorú vagy domború edényeket ferdén rakja be, hogy a víz elérhesse az összes felületet és utána eltávozhasson.

Ügyeljen arra, hogy a fedelek, fogantyúk, serpenyők és tálcsák ne akadályozzák a permetezőkarok forgását. Az apró tárgyakat helyezze az evőeszköztartó kosárba.

A műanyag edényekre és tapadásmentes serpenyőkre vízcseppek gyűlhetnek, ezért a száradási idejük hosszabb, mint a kerámiából vagy acéلبól készült edényeké.

A könnyű tárgyakat (pl. műanyag edényeket) javasolt a felső kosárba helyezni úgy, hogy ne mozogjanak.

A berámolás után ellenőrizze, hogy a permetezőkarok szabadon el tudnak-e forogni.

Alsó kosár

Az alsó kosárba fazekakat, fedőket, tányérokat, salátástálakat, evőeszközöket stb. lehet berámolni. A nagyobb tányérokat és fedőket a kosár szélein tanácsos elhelyezni.

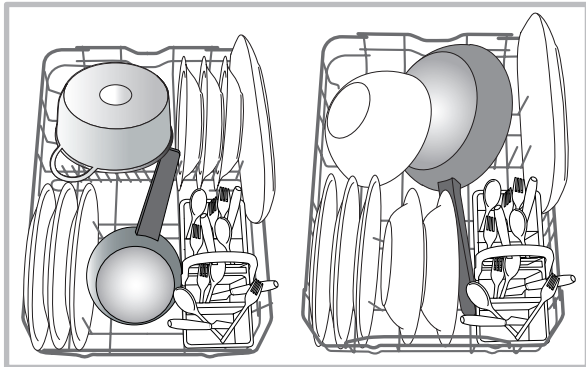

Az erősen szennyezett edényeket javasolt az alsó kosárban elhelyezni, mert ebben a részben a vízsugarak erősebbek és így nagyobb mosogatási teljesítmény elérését teszik lehetővé.

Evőeszköztartó kosár

Az evőeszköztartó kosár felső rácsokkal rendelkezik, melyek segítségével az evőeszközöket jobban el lehet rendezni. **Csak** az alsó kosár elülső részében helyezhető el.

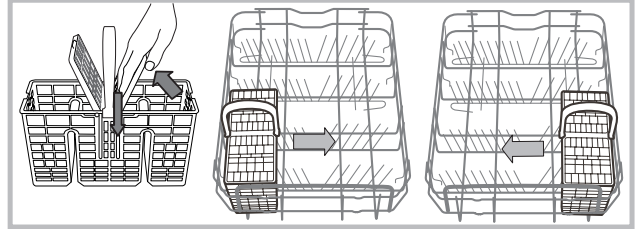

Felső kosár

Rámolja be a kényes és könnyű edényeket: poharak, csészék, kistányérok, mély salátástálak.

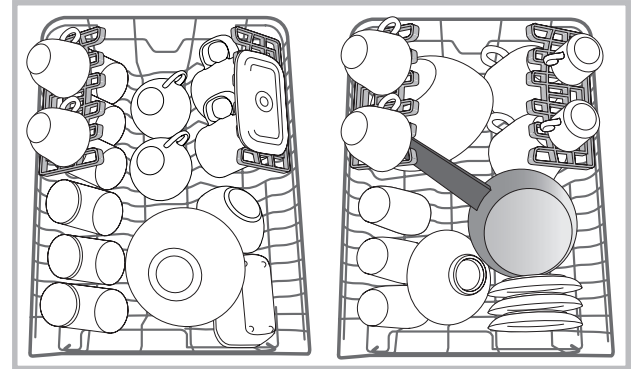

Változtatható helyzetű billenőpolcok

A billenőpolcok három különböző magasságba állíthatók be az edényeknek a kosárban való optimális elrendezése érdekében.

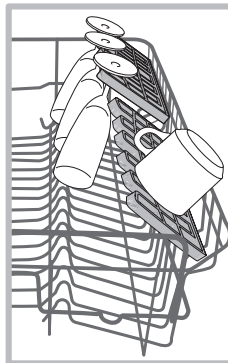

A talpas poharakat a poharak szárának megfelelő kiképzésekbe helyezésével stabilan el lehet rendezni.

A szárítás optimalizálása érdekében növelje a billenőpolcok lejtési szögét. A lejtési szög módosításához emelje fel a billenőpolcot, csúsztassa el egy kissé és állítsa a kívánt helyzetbe.

A felső kosár magasságának beállítása

A felső kosár magassága igény szerint állítható: magas állásba, amikor az alsó kosárba nagy edényeket kíván elhelyezni, alacsony állásba, hogy ki tudja használni a billenőpolcokat, hogy nagyobb helyet biztosítson felfelé.

Soha ne állítsa a magasságot, ha a fiók meg van pakolva.

A kosarat sohasem emelje vagy süllyessze csak egyik oldalánál fogva.

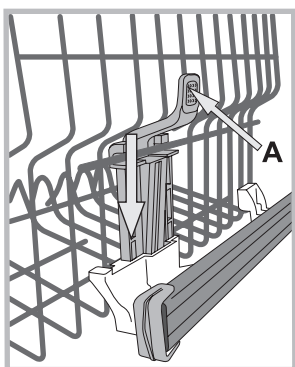

Amennyiben a kosár **Lift-Up fogantyúval van ellátva (lásd ábra)**, az oldalainál fogva emelje fel a kosarat, és mozgassa felfelé. Az alacsony helyzet visszaállításához nyomja meg a karokat (**A**) a kosár oldalainál, és kísérelje a kosár mozgását lefelé.

Az alábbiak nem tisztíthatók mosogatógépben

- Fából készült evőeszközök és edények.
- Érzékeny díszüvegek, kézzel készített edények és antik és edények. Ezek díszítései nem ellenállók.
- Forró vízre érzékeny műanyag eszközök.
- Rézből vagy ónból készült eszközök.
- Hamuval, viasszal, kenőzsírral vagy tintával szennyezett eszközök.

Az üvegen lévő dekorációk, az alumínium és ezüst eszközök elszíneződhetnek vagy kifakulhatnak a mosogatási ciklus során. Számos mosogatási ciklus után még egyes üvegtípusok (pl. kristálypoharak és tárgyak) is homályossá válhatnak.

Üveg- és egyéb edények károsodása

Okok:

- Az üveg típusa és az üveg gyártási eljárása.
- A mosogatószer kémiai összetétele.
- A mosogatási program vízhőmérséklete és időtartama.

Ajánlott megoldás:

- Használjon a gyártó által mosogatógépben mosható jelzéssel ellátott üveg és porcelán edényeket.
- Alkalmazzon lágy, „edénybarát” mosogatószert.
- A program befejezése után a lehető leghamarabb vegye ki a poharakat és evőeszközöket a mosogatógépből.

Indítás és használat

HU

A mosogatószer betöltése

A mosogató eredményessége a mosogatószer helyes adagolásán is múlik – túlzott használatával a mosás nem lesz hatékonyabb, csak a környezetszennyezés lesz nagyobb.

Szennyeződéstől függően egyénileg lehet szabályozni az adagolást.

Általában az átlagosan szennyezett edényekhez a javasolt mennyiség kb. 25g (mosogatópor) vagy 25ml (folyékony mosogatószer). Tabletták használata esetén elegendő egyetlen egy.

Amennyiben az edények nem túl koszosak vagy korábban vízzel el lettek öblítve, csökkentse jelentősen a mosogatószer-adagot.

A jó mosogatósi eredmény érdekében okvetlenül tartsa be a mosogatószerek csomagolási útmutatásait is!

Ha további kérdései vannak, azt javasoljuk, hogy forduljon a mosogatószer-gyártókhöz.

A D gomb segítségével nyissa ki a mosogatószer-adagolót és adagolja be a mosogatószert a programtáblázat szerint:

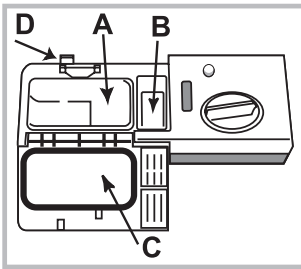

- mosogatópor vagy folyékony mosogatószer: A tartály (mosogatószer) és B (mosogatószer az előmosogatáshoz)

- tabletták: amikor a programhoz 1 szükséges, helyezze be azt az A rekeszbe, és csukja le a C fedelet; ha 2 kell, a másodikat a rekesz mélyére kell tenni.

- Távolítsa el a mosogatószer-maradványokat a rekesz pereméről, és kattanásig csukja le a C fedelet.

A mosogatószer-adagoló programtól függően automatikusan kinyílik az optimális időpontban.

Az úgynevezett kombinált mosogatószerek használata esetén javasolt a TAB opció használata, mely beállítja a mosogatósi programot, hogy mindig a lehető legjobb mosogatósi és szárítási eredményt biztosítsa.

⚠ Csak mosogatógépbe való mosogatószert használjon!

NE HASZNÁLJON kézi mosogatószert!

Amennyiben túl sok mosogatószert használ, a ciklus végén a mosandón hab maradhat.

A mosogató és szárítás maximális hatásfokát csak úgy érheti el, ha egyszerre használ mosogatószert, folyékony öblítőszer és regeneráló sót.



Ajánljuk a foszfátmentes és klórmentes mosogatószereket, melyek kevésbé károsítják a környezetet.

A mosogatógép elindítása

1. Nyomja meg az ON/OFF gombot.
2. Nyissa ki az ajtót, és adagolja be a mosószert (lásd A mosogatószer betöltése).
3. Rámoljon be a kosarakba (lásd Berámolás a kosarakba) és csukja be az ajtót.
4. A P gomb nyomogatásával az edények és azok szennyezettségének mértéke alapján válassza ki a megfelelő programot (lásd programtáblázat).
5. Válassza ki a mosogatósi opciókat. (lásd Különleges programok és opciók).
6. Az Indítás/Szüneteltetés gomb megnyomásával indítsa el a programot.
7. A program végén a kijelzőn megjelenik a **END** üzenet és két rövid hangjelzés hallható. Az ON/OFF gomb megnyomásával kapcsolja ki a készüléket!
8. Az edények kiszedése előtt várjon néhány percet, hogy nehegy megégesse magát. Az alsó kosárral kezdve rámolja ki a kosarakat.

⚠ Az energiafogyasztás csökkentése érdekében a használat hosszan tartó SZÜNETELÉSÉNEK bizonyos eseteiben a készülék automatikusan kikapcsol.

Amennyiben az edények nem túl koszosak vagy korábban vízzel el lettek öblítve, csökkentse jelentősen a mosogatószer-adagot.

Folyamatban lévő mosási ciklus módosítása

Ha hibát követett el a mosási ciklus kiválasztása közben, lehetősége van a ciklus módosítására, ha az nem rég indult el: nyomja meg hosszan az KI/BE gombot, mire a készülék kikapcsol. Kapcsolja vissza a gépet a KI/BE kapcsolóval, és válassza ki az új mosási ciklust a kívánt opciókkal; indítsa el a mosási ciklust az INDÍTÁS/SZÜNET gombbal.







Plusz edények bepakolása

A gép kikapcsolása nélkül nyissa ki az ajtót, közben ügyeljen a távozó gőzre, és helyezze az edényeket a mosogatógépbe. Csukja be az ajtót, majd nyomja meg az INDÍTÁS/SZÜNET gombot, és a ciklus onnan folytatódik, ahol megszakította.

Véletlen megszakítás

Ha az ajtót kinyitják a mosási ciklus közben, vagy áramkimaradás történik, a ciklus leáll. Ha az ajtót becsukta, vagy helyreállt az áramellátás, az INDÍTÁS/SZÜNET gomb megnyomásával onnan folytathatja a ciklust, ahol az megszakadt.

A programok adatai az EN 50242 európai szabvány szerinti laboratóriumi körülmények között mért értékek.
A különböző alkalmazási körülményektől függően a programok időtartama és adatai változhatnak.

Program	Szárítás	Opciók	Program időtartama óra:perc	Vízfogyasztás [l/ciklus]	Energiafogyasztás [kWh/ciklus]
1. Gazdaságos 	Igen	Start Delay - Multizone - Tab - Sani Rinse	03:00	9	0,74
2. 6th Sense 	Igen	Start Delay - Multizone - Tab	01:10 - 02:30	7 - 14	0,90 - 1,25
3. 1 óra (1 Hour) 	Nem	Start Delay - Multizone - Tab - Sani Rinse	01:00	13	1,00
4. Törékeny 	Igen	Start Delay - Multizone - Tab	01:40	9	0,90
5. Gyors (Rapid) 	Nem	Start Delay - Tab	00:25	8	0,45
6. Áztatás 	Nem	Start Delay - Multizone	00:10	4	0,01
7. Intenzív 	Igen	Start Delay - Multizone - Tab	02:50	17	1,50

Javaslatok a program kiválasztásához és a mosogatószer adagolásához

1. Átlagosan szennyezett edények. Általános program, együttes víz- és energiafelhasználás tekintetében a leghatékonyabb.
 4 gr/ml**+ 21 gr/ml – 1 tableta (**Az előmosogatás mosogatószer-mennyisége)

2. Normál szennyezettségű edényekhez, melyekre rászáradt az étel. Egy speciális érzékelő felméri a szennyezettség szintjét, és automatikusan beállítja az annak megfelelő leghatékonyabb és leggazdaságosabb mosási ciklust. 4 gr/ml**+ 21 gr/ml – 1 tableta

3. Enyhén szennyezett töltetű, gyors általános szárítással. (4 terítékhez ideális) 25 gr/ml – 1 tableta

4. Ciklus kényes darabokhoz, melyek érzékenyebbek a magas hőmérsékletre (például poharak és csészék).
 25 gr/ml – 1 tableta

5. Gyors ciklus az alig szennyezett edényekhez, melyekre nem száradt rá az étel. (2 terítékhez ideális) 21 gr/ml – 1 tableta

6. A később elmosogatni kívánt edényekhez. Nincs mosogatószer

7. Az erősen szennyezett edényekhez javasolt program, különösen alkalmas sütőtálak és serpenyők mosogatására (kényes darabokhoz nem alkalmas). 25 gr/ml – 1 tableta

Készenléti fogyasztás: Bekapcsolva hagyott mód fogyasztása: 5 W - Kikapcsolt mód fogyasztása: 0,5 W

Különleges programok és opciók

HU

Megjegyzés:

a "1 Hour és Gyors" program maximális hatékonyságát úgy érheti el, ha betartja a terítékek meghatározott számát.

Ha kevesebbet szeretne fogyasztani, a mosogatógépet tele töltettel használja.

Megjegyzés a vizsgáló laboratóriumok számára: az EN összehasonlító vizsgálatainak körülményeivel kapcsolatos információkért írjon a következő címre: contact@whirlpool.com

Mosogatási opciók

Az OPCÍÓKAT csak a mosogatási program kiválasztása előtt és az INDÍTÁS/SZÜNETELTETÉS gomb megnyomása után lehet beállítani, módosítani vagy nullázni.

Csak a választott program típusával kompatibilis opciók választhatók. Amennyiben egy opció nem kompatibilis a kiválasztott programmal, (lásd "Programtáblázat") azt a megfelelő szimbólum háromszor egymás után történő gyorsan felvillanása jelzi.

Amennyiben egy korábban beállított opcióval nem kompatibilis opciót választ ki, az opció jelzőlámpája háromszor felvillan, majd ezt követően kialszik, a készülék pedig visszatér az utolsó beállításra.

A hibásan megadott opció törléséhez nyomja meg újból a megfelelő gombot.



Opciók Indításkésleltetés (Start Delay)

A program kezdete 0,5–24 órával késleltethető.

1. Válassza ki a programot és a tetszőleges opciókat. A program indításának késleltetéséhez nyomja meg (többször) a **INDÍTÁSKÉSLELTETÉS** gombot. 30 perc és 24 óra közötti időtartam állítható be. A gomb minden egyes megnyomására a késleltetett indítás 4 óránál kisebb beállítás esetén 30 perccel, 12 óránál kisebb beállítás esetén 1 órával, 12 óránál nagyobb beállítás esetén pedig 4 órával későbbre kerül. Ha elérte a 24 órát, a gomb újabb megnyomásakor a késleltetett indítás kikapcsol.

2. Nyomja meg a **START/SZÜNET** gombot. Az időzítő elkezd a visszaszámlálást.

3. A beállított idő leteltekor kialszik a jelzőfény, és automatikusan elindul a program.

Ha a visszaszámlálás alatt ismét megnyomja a **START/SZÜNET** gombot, a **INDÍTÁSKÉSLELTETÉS** beállítás törlődik, és automatikusan elindul a kiválasztott program.

Az indításkésleltetést elindított ciklus esetén nem lehet beállítani.



MULTIZONE opció



Abban az esetben, ha kevés a mosandó edény, válassza a fél adag funkciót, mellyel vizet, energiát és mosogatószeret spórolhat meg. Válassza ki a programot, nyomja le többször egymás után a **MULTIZONE** gombot: a lámpa kigyullad, és a mosogatás csak a felső kosárban, illetve csak az alsóban aktiválódik.

⚠ Ne feledje, hogy az edényeket kizárólag a felső vagy az alsó kosárba rámolja be, és hogy csökkentse a mosogatószer mennyiségét.



Biztonsági gyermekzár

Az **MULTIZONE** gomb hosszú megnyomásával aktiválható a **BIZTONSÁGI ZÁR** funkció. A **BIZTONSÁGI ZÁR** funkció lezárja a kezelőpanelt. Újabb hosszú megnyomással kikapcsolható a **BIZTONSÁGI ZÁR**.



Higiéniai öblítés opció (Sani Rinse)

Ezzel az opcióval magasabb hőmérsékletek érhetőek el. A mosási program kiválasztását követően nyomja meg a Higiéniai öblítés gombot. Az opció kiválasztásának törléséhez nyomja meg újból a gombot.

Ideális hőálló edények és cumisüvegek mosogatásához.

⚠ Figyelem: a ciklus végén az evőeszközök és a táányérok forrók lehetnek.

⚠ A Sani Rinse opció kiválasztásával a programidő hosszabb lesz.



Opciók Multifunkciós tabletták (Tab)

Az Higiéniai öblítés gomb hosszú megnyomásával aktiválható a **TAB** funkció. Ezzel az opcióval a mosogatás és szárítás eredménye optimális lesz. Újabb hosszú megnyomással kikapcsolható a **TAB**.

⚠ A „Multifunkciós tabletták” opció kiválasztásával a programidő hosszabb lesz.



Leeresztés

Az aktív ciklus leállításához és törléséhez a Leeresztés funkció használható.

Az **INDÍTÁS/SZÜNET** gomb hosszú megnyomásával aktiválható a **LEERESZTÉS** funkció. Az aktív ciklus leáll és a mosogatógép leereszti a benne lévő vizet.

A víz elzárása, és a készülék áramtalanítása

- A vízvesztések elkerülése érdekében minden mosogatás után zárja el a vízcsapot!
- Ha a készüléken tisztítást vagy karbantartást végez, húzza ki a dugót a konnektorból!

A mosogatógép kitisztítása

- A kezelőpanel külső felülete súrolószert nem tartalmazó vízzel átítatott ronggyal tisztítható. Ne használjon oldó- vagy súrolószereket!
- A belső mosogatótér faláról az esetleges foltokat ecetes vízzel átítatott ronggyal lehet lemosni.

A kellemetlen szagok elkerülése

- Az ajtót mindig csak félig csukja be, hogy a pára nehogy beposhadjon!
- Rendszeresen tisztítsa meg egy nedves szivaccsal az ajtó, illetve a mosogatószeres rekeszek megfelelő zárását biztosító kerületi tömítéseket! Így eltávolíthatók az ételmaradékok, melyek elsődlegesen felelősek a kellemetlen szagokért.

A permetezőkarok tisztítása

Előfordulhat, hogy ételmaradékok tapadnak a permetezőkarokra, és eltömészik a permetezőnyílásokat: időnként ajánlatos ellenőrizni, és egy nem fémes szivaccsal megtisztítani.

Mind a két permetezőkar leszerelhető.

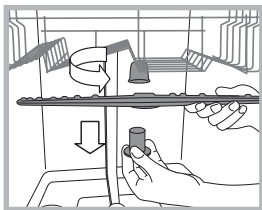

A felső permetezőkar leszereléséhez csavarozza ki óráiránnyal ellentétesen a műanyag szorítócsavart!

A felső permetezőkart a furatokkal felfelé kell felszerelni.

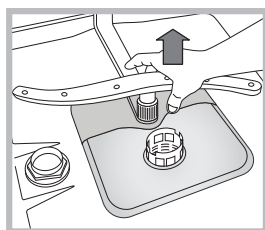

Az alsó permetezőkart lefele húzva lehet kiszedni.

A bemenővíz-szűrő tisztítása

Ha a vízcsövek újak vagy sokáig nem használták őket, a csatlakoztatás előtt folyassa a csapot mindaddig, míg a víz tiszta és szennyeződésmentes nem lesz. Enélkül az óvintézkedés nélkül fennáll a veszélye, hogy a víz belépésének helye eltömődik és a mosogatógép megrongálódik.

Rendszeresen tisztítsa meg a csap kimeneténél elhelyezett bemenővíz-szűrőt.

- Zárja el a vízcsapot.

- Csavarja le teljesen a vízbevezetőcső végét, vegye ki a szűrőt, és óvatosan tisztítsa meg folyó vízszög alatt.

- Helyezze vissza a szűrőt, és csavarja vissza a csövet.

A szűrők tisztítása

A szűrőblokkot három szűrő alkotja, melyek a víz visszaforgatása mellett kiszűrik az ételmaradékokat a mosogatóvízből: a mosogatás eredményességéhez a szűrőket meg kell tisztítani.

Rendszeresen tisztítsa meg a szűrőket!

A mosogatógépet ne használja szűrők nélkül, illetve kikötött szűrőberendezéssel!

• Néhány mosás után ellenőrizze a szűrőblokkot, és szükség esetén az alábbi utasítások betartásával, folyó csapvíz alatt, nem fémes kefével tisztítsa meg alaposan:

1. A C kör alakú szűrőt forgassa óráiránnyal ellentétesen, és vegye ki (1. ábra)!

2. Az oldalsó szárnyak könnyed benyomásával vegye ki a B szűrőpoharat (2. ábra)!

3. Csavarozza ki az A inox szűrőtányért (3. ábra)!

4. Ellenőrizze a lefolyónyílást, és távolítsa el az esetleges ételmaradékokat! **SOHA NE TÁVOLÍTSA EL** a mosószivattyú védelmét (különösen a feketét ne) (4. ábra)!

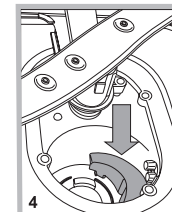
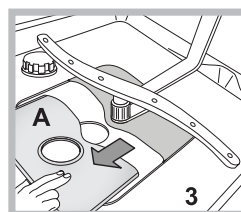
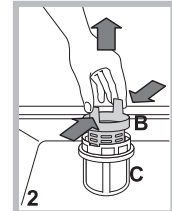
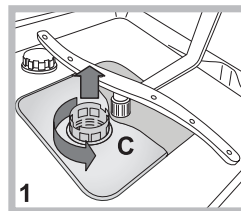

A szűrők megtisztítása után szerelje össze ismét a szűrőblokkot, és megfelelően illessze vissza a helyére – az egység a mosogatógép megfelelő működéséhez nélkülözhetetlen.

Hosszú távollét esetén

- Áramtalanítsa a készüléket, és zárja el a vízcsapot!
- Hagyja résnyire nyitva az ajtót!
- Megérkezésakor indítson el egy üres mosogatást!

Hibaelhárítás

HU

Amennyiben a készülék működésében rendellenességet észlel, mielőtt a szervizhez fordulna, ellenőrizze a következő pontokat!

Rendellenességek:	Lehetséges okok / elhárításuk:
A mosogatógép nem indul vagy nem reagál a parancsokra.	<ul style="list-style-type: none">• A vízcsap nincs nyitva.• A BE/KI gombbal kapcsolja ki a készüléket, és kb. egy perc elteltével indítsa újra, majd állítsa be újra a programot.• A dugó nincs jól bedugva a konnektorba vagy cserélje ki a konnektort• A mosogatógép ajtaja nincs rendesen bezárva.
Az ajtó nem csukódik.	<ul style="list-style-type: none">• Ellenőrizze, hogy a kosarak ütközésig legyenek behelyezve.• A retesz kioldott; határozott mozdulattal húzza meg az ajtót kattanásig.
A mosogatógép nem ereszt le a vizet.	<ul style="list-style-type: none">• A mosogatási program még nem ért véget.• A leeresztőcső meg van törve (lásd az „Üzembe helyezés” c. bekezdést).• A mosogató lefolyója el van dugulva.• A szűrőt ételmaradékok dugaszolták el.• Ellenőrizze a leeresztőcső magasságát.
A mosogatógép zajos.	<ul style="list-style-type: none">• Az edények egymásnak vagy a permetezőkaroknak ütődnek. Helyezze be megfelelően az edényeket és ellenőrizze, hogy a permetezőkarok szabadon forognak-e.• Túlzott habzás: A mosogatószer adagolása nem megfelelő, vagy nem mosogatógéphez való. (lásd a Mosogatószer és a mosogatógép használata bekezdést). Ne mosogassa el kézzel az edényeket.
Az edényeken és poharakon vízkő, vagy fehéres réteg található.	<ul style="list-style-type: none">• Elfogyott a regeneráló só.• A vízkeménység beállítása nem megfelelő, növelje az értékeket. (lásd a Regeneráló só és öblítőszer bekezdést).• A só- és az öblítőszeres tartály teteje nincs jól becsukva.• Elfogyott az öblítőszer, vagy az adagolása nem elégséges.
Az edények és poharak csíkosak, vagy felületükön kékes bevonat látható.	<ul style="list-style-type: none">• Az öblítőszer adagolása el van túlozva.
Az edények nincsenek rendesen megszáritva.	<ul style="list-style-type: none">• A kiválasztott programban nincs szárítás.• Elfogyott az öblítőszer. (lásd a Regeneráló só és öblítőszer bekezdést).• Az öblítőszer-beállítások nem megfelelőek.• Az edények teflon- vagy műanyag edények; néhány csepp víz jelenléte normális.
Az edények nem tiszták.	<ul style="list-style-type: none">• Az edények nem lettek jól behelyezve• A permetezőkarok nem forognak szabadon, mert az edények akadályozzák a forgásukat.• A mosogatási program nem elég intenzív (lásd a „Programok” c. bekezdést).• Túlzott habzás: A mosogatószer adagolása nem megfelelő, vagy nem mosogatógéphez való. (lásd a Mosogatószer és a mosogatógép használata bekezdést).• Az öblítőszer kupakja nem lett jól bezárva.• A szűrő koszos, vagy el van tömődve (lásd a „Karbantartás és ápolás” c. bekezdést).• Elfogyott a regeneráló só (lásd az „Öblítőszer és só” c. bekezdést).• Győződjön meg róla, hogy a tányérok magassága kompatibilis-e a kosár beállításával.• A permetezőkarok nyílásai el vannak tömődve. (lásd a „Karbantartás és ápolás” c. bekezdést).
A mosogatógép nem kap vizet le van állva és a lámpák villognak	<ul style="list-style-type: none">• Nincs víz a hálózatban vagy a vízcsap el van zárva.• A vízbevezetőcső meg van törve (lásd az „Üzembe helyezés” c. bekezdést).• A szűrők el vannak tömődve, ki kell őket tisztítani. (lásd a „Karbantartás és ápolás” c. bekezdést).• A leeresztőcső el van tömődve, ki kell tisztítani.• Az ellenőrzések és a tisztítási műveletek elvégzése után kapcsolja ki, majd ismét be a mosogatógépet és indítson el egy új mosogatási ciklust.• Ha a probléma továbbra is fennáll, zárja el a vízcsapot, húzza ki a dugót és lépjen kapcsolatba az ügyfélszolgálatl.

⚠ Під час переїзду прилад має знаходитися у вертикальному положенні, за необхідності нахилийте його назад.

Водопровідні під'єднання

⚠ Налаштування водопровідних систем має здійснюватися тільки фахівцями.

Труба подачі та шланг зливу води мають дивитись праворуч або ліворуч, щоб забезпечити оптимальне встановлення машини.

Труби не повинні бути зігнутими або здавленими посудомийною машиною.

Під'єднання труби подачі води

- До водорозбірного з'єднання з газовою різьбою 3/4" холодної або гарячої води (макс. 60°C).
- Дати стекти воді, доки вона не стане прозорою.
- Добре закрутити трубу для заправлення і відкрити кран.

⚠ Якщо довжини труби подачі води не вистачає, зверніться у спеціалізовану крамницю або до уповноваженого фахівця (*див. Допомога*).

⚠ Тиск води має перебувати у межі значень, наведених у таблиці технічних даних, в іншому разі посудомийна машина може працювати некоректно.

⚠ Зверніть увагу, щоб труба не утворювала згинів та утисків.

Під'єднання шлангу для зливу води

Під'єднайте зливний шланг до каналізаційного трубопроводу діаметром не менше за 2 см. (А)

Зливний шланг має розташовуватися на висоті від 40 до 80 від підлоги або опірної поверхні посудомийної машини.

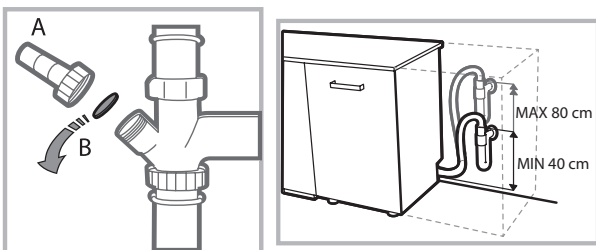

Перш ніж під'єднати зливний шланг до сифону мийки, видаліть пластикову пробку (В).

Захист від затоплення

Щоб унеможливити затоплення, посудомийну машину:

- оснащено системою, яка перериває подачу води в разі порушень в роботі або витоків всередині машини.



УВАГА! НЕБЕЗПЕЧНА НАПРУГА!

Забороняється відрізати трубу подачі води, оскільки у ній містяться частини під напругою.

Підключення до електричної мережі

Перш ніж вставити вилку в електричну розетку, переконайтеся, що:

- розетка має заземлення  у відповідності до встановлених норм;
- розетка розрахована на максимальне навантаження у межах потужності приладу, зазначене у таблиці з характеристиками;
(*див. розділ Опис посудомийної машини*);
- напруга живлення знаходиться в межах значень, вказаних у таблиці з характеристиками на подвійних дверцятах;
- розетка сумісна з штепсельною вилкою приладу. В іншому випадку зверніться до уповноваженого фахівця із проханням замінити вилку (*див. Допомога*); не використовуйте подовжувачі й трійники.

⚠ З встановленої машини має забезпечуватись легкий доступ до шнуру живлення й електричної розетки.

⚠ Шнур живлення не повинен мати згинів або утисків.

⚠ Задля вашої безпеки: пошкоджений шнур живлення має замінитися тільки виробником або його власною службою технічної допомоги. (*Див. Допомога*)

⚠ Компанія знімає з себе відповідальність у разі недотримання вказаних норм.

Розміщення і вирівнювання

1. Встановіть посудомийну машину на рівній та твердій підлозі. Якщо підлога не є ідеально горизонтальною, компенсуйте нерівності за допомогою передніх ніжок – розкручуючи чи закручуючи їх. Належне вирівнювання надає стабільність машині та запобігає вібрації і шуму.

2. Перед вбудуванням посудомийної машини прикріпіть прозору клейку стрічку під дерев'яною полицею з метою захисту від конденсату.

3. Розташуйте посудомийну машину так, щоб бічні стінки або спинка прилягали до найближчих меблів або до стіни. Прилад також можна вбудувати під суцільну робочу поверхню (*див. аркуш з інструкціями з монтажу*).

4. Для налаштування висоти задньої ніжки обертайте червону шестикутну втулку, яка знаходиться у центрі внизу на передній частині машини. Скористуйтеся шестигранним гайковим ключем на 8 мм, обертаючи за годинниковою стрілкою для збільшення висоти та проти годинникової стрілки для її зменшення. (*див. інструкцію з вбудування у додатку до документації*)

Застереження перед першим використанням

Після монтажу вийміть прокладки, розташовані на коробах, а також еластичні гумки для утримання, розташовані на верхньому коробі (де вони наявні).

Налаштування з пом'якшення води

Пер ніж розпочати перше миття, необхідно налаштувати рівень жорсткості води у водопровідній мережі. (див.розділ *Ополіскувач і регенераційна сіль*)

Перше завантаження бачку з пом'якшувачем має відбуватися водою, потім слід засипати приблизно 1 кг солі; деякий витік води є нормальним.

Відразу ж після цього запустити цикл миття.

Використовуйте лише спеціальну сіль для посудомийної машини. Після додавання солі індикатор ВІДСУТНЯ СІЛЬ згасне.

 Відсутність солі в контейнері може викликати ушкодження пристрою пом'якшення води та нагрівального елемента.

Посудомийна машина оснащена звуковими/світловими сигналами, які сповіщають про те, що команда задіяна: увімкнення, кінець циклу, тощо..

Символи/індикатори/світлодіоди, наявні на панелі управління/дисплеї, можуть змінювати колір, блимати або горіти постійним світлом.

На дисплеї виводиться корисна інформація відносно до типу завданого циклу, фази миття/сушіння, остаточного часу, температури, тощо...

Технічні дані	
Розміри	Ширина, см 45 Висота, см 85 Глибина, см 60
Місткість	10 стандартних комплектів посуду
Тиск у системі водопостачання	0,05 ÷ 1мПа (0,5 - 10 бар) 7,25 – 145 psi
Напруга живлення	Див. на табличці з даними
Загальна споживана потужність	Див. на табличці з даними
Запобіжник	Див. на табличці з даними
   	Цей прилад відповідає таким Директивам ЄС: - 2006/95/ЄС (Про Низьку напругу) -93/68/EEC (CE Marking) -2006/95/ЄС (Low Voltage) -2004/108/ЄС (Electromagnetic Compatibility) -2009/125/ЄС (Comm. Reg. 1016/2010) (Ecodesign) -2010/30/ЄС (Energy Labelling) -2011/65/ЄС (RoHS) -2012/19/CE

Опис приладу

Загальний вигляд

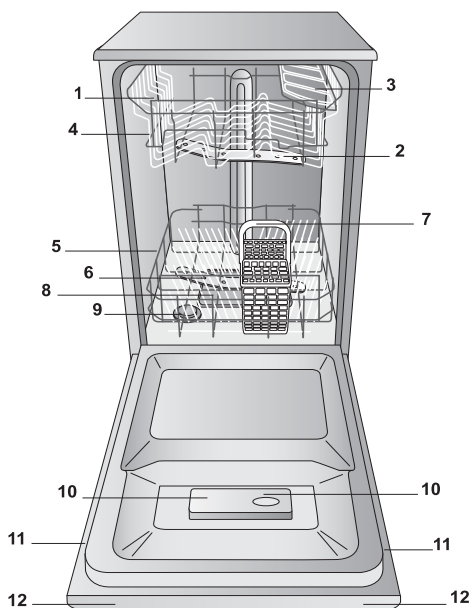

1. Верхній короб
2. Верхній розпилювач
3. Відкидні елементи
4. Регулятор висоти коробки
5. Нижній короб
6. Нижній розпилювач
7. Кошик для приборів
8. Фільтр мийної води
9. Контейнер для солі
10. Ванночки мийного засобу та ємність для ополіскувача
11. Табличка з технічними даними
12. Панель керування

Панель управління



Дисплей

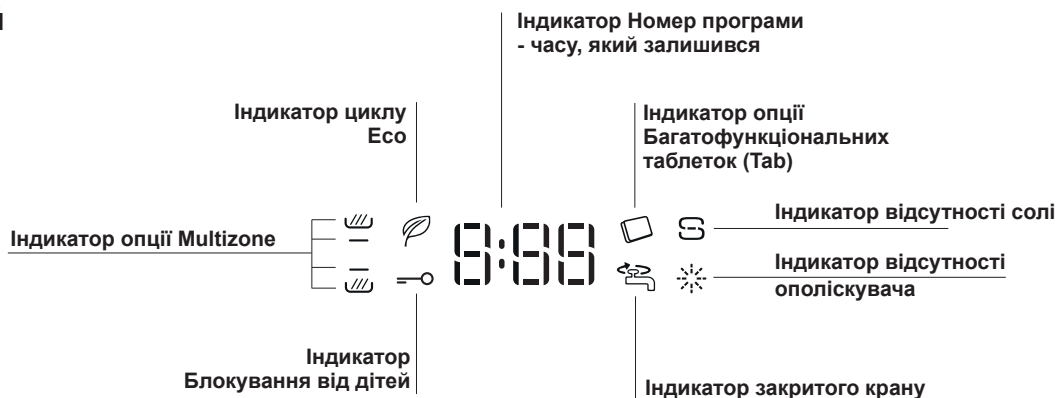

Регенераційна сіль і ополіскувач

UA

⚠ Використовуйте лише спеціальні засоби для посудомийної машини. Не використовуйте харчову або промислову сіль.

(Слідуйте вказівкам на упаковках засобів).

⚠ При використанні багатофункціональних засобів рекомендується протедодання солі, особливо при жорсткій або дуже жорсткій воді. (Слідуйте вказівкам на упаковках засобів).

⚠ Якщо не додавати не сіль, не ополіскувач, вважається за норму увімкнутий стан індикаторів **ВІДСУТНЯ СІЛЬ і **ВІДСУТНІЙ ОПОЛІСКУВАЧ**.**

Як завантажити регенераційну сіль

Використання солі запобігає утворенню НАКИПУ на посуді та на функціональних компонентах посудомийної машини.

- Важливо слідкувати, щоб контейнер для солі не залишався порожнім.
- Важливо виконати налаштування відповідно до жорсткості води.

Контейнер для солі знаходиться у нижній частині посудомийної машини (див. *Опис*) та має заповнюватися:

- коли на панелі управління спалахує індикатор **ВІДСУТНЯ СІЛЬ**;
- див. автономну роботу в таблиці жорсткості води.



1. Витягніть нижній короб та розкрутіть ковпачок контейнеру для солі проти годинникової стрілки.
2. Тільки при першому використанні: заповніть бак водою до країв.
3. Розташуйте лійку (див. малюнок) та заповніть контейнер сіллю до країв (близько

1 кг); невеличкі виплески води є нормальними.

4. Вийміть лійку, видаліть залишки солі з носиків, обполосніть ковпачок під проточною водою і закрутіть його знову.

Рекомендується проводити цю операцію при кожному насяпанні солі.

Добре закрутіть ковпачок, щоб запобігти попаданню всередину миючого засобу під час миття (це може безповоротньо ушкодити пристрій для пом'якшення води).

⚠ Коли необхідно додати сіль, рекомендується виконати дії перед запуском посудомийної машини.

Встановлення жорсткості води

Щоб отримати оптимальні результати пом'якшувача води антинакипину, необхідно виконати налаштування відповідно до ступеню жорсткості води в місцевій мережі водопостачання. Ці дані можна отримати в організаціях-постачальниках комунальних послуг з водопостачання. На заводі машину налаштовано на середню жорсткість води.

• Увімкніть посудомийну машину за допомогою кнопки **УВІМКН/ВИМКН**.

• Вимкніть кнопкою **УВІМКН/ВИМКН**.

• Натисніть і притримайте кнопку **ПУСК/ПАУЗА** впродовж 5 секунд, доки не пролунає звуковий сигнал.

• Увімкніть кнопкою **УВІМКН/ВИМКН** .

• На дисплеї з'являється номер рівню поточного вибору й індикатор солі.

• Натисніть на кнопку **P**, щоб вибрати бажаний рівень жорсткості (див. *таблицю жорсткості*).

• Вимкніть кнопкою **УВІМКН/ВИМКН**.

• Налаштування завершено!

Таблиця жорсткості води				Середній автономний режим контейнер для солі з 1 циклом миття у день
ступінь	°dH	°fH	ммоль/л	місяці
1	0 - 6	0 - 10	0 - 1	7 місяці
2	6 - 11	11 - 20	1,1 - 2	5 місяці
3	12 - 17	21 - 30	2,1 - 3	3 місяці
4	17 - 34	31 - 60	3,1 - 6	2 місяці
5	34 - 50	61 - 90	6,1 - 9	2/3 тижні

Якщо значення перебуває у межі від 0°f до 10°f, рекомендується не використовувати регенераційну сіль.
Якщо задано 5, тривалість може збільшитися.

(°dH = жорсткість у градусах за німецькою системою - °fH = жорсткість у градусах за французькою системою - ммоль/л = мілімоль/літр)

Як завантажити ополіскувач

Ополіскувач полегшує СУШІННЯ посуду. Ємність для ополіскувача заповнюється:

- коли на панелі керування спалахує індикатор **ВІДСУТНІЙ ОПОЛІСКУВАЧ**
- коли оптичний індикатор, який знаходиться на дверцятах контейнера "E", переходить з темного у прозорий стан.

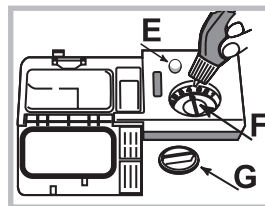

1. Відкрийте ємність, повертаючи кришку "G" проти годинникової стрілки.

2. При додаванні ополіскувача уникайте його переливання через край. У разі переливання витріть витіки сухою ганчіркою.

3. Закрутіть знову кришку.

ЗАБОРОНЯЄТЬСЯ наливати ополіскувач безпосередньо у бак.

Відміряйте дозу ополіскувача

Якщо ви не задоволені результатами сушіння, можна змінити дозу ополіскувача. Оберніть регулятор "F". Залежно від моделі посудомийної машини можна задати до 4-х рівнів. На заводі машину налаштовано на середній рівень.

• якщо на посуді спостерігаються синюваті розведенні, завдайте менші номери (1-2).

• якщо залишаються водяні краплі або плями накипу, завдайте більші номери (3-4).

Як завантажити короби



UA

Рекомендації

Перед звантаженням коробів очистіть посуд від залишків їжі та вилийте із склянок та ємностей наявну рідину. **Немає необхідності у попередньому ополіскуванні під проточною водою.**

Розташуйте посуд і прибори в стійкому положенні, щоб уникнути перегортання, ємності слід завантажувати отвором вгору, а вигнуті або випуклі частини - в поперечному положенні, щоб надати можливості воді досягати всіх поверхонь і вільно стікати.

Слідкуйте, щоб кришки, ручки, сковороди і лотки не заважали обертанню розпилювачів. Розташуйте дрібні речі в кошику для приборів.

Пластиковий посуд і сковороди з антипригарним покриттям більше утримують водяні краплі і тому їх ступень висушування буде нижчим у порівнянні з посудом з кераміки або з неіржавіючої сталі.

Легкі речі (наприклад, пластикові ємності) рекомендовано розташовувати у верхньому коробі таким чином, щоб попередити їх пересування.

Після завантаження посуду переконайтеся, що розпилювачі вільно обертаються.

Нижній короб

У нижньому коробі можна розмістити каструлі, кришки, тарілки, салатниці, столові прибори, тощо. Великі тарілки і кришки краще розташувати з боків коробу.

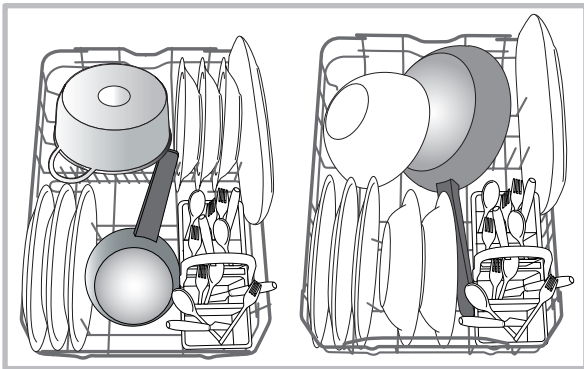

Рекомендується розташувати забруднений посуд у нижній короб, тому що в цьому секторі водяні струмені діють більш енергійно і забезпечують кращі результати миття.

Кошик для приборів

Кошик для приборів оснащений верхніми решітками для їх кращого розташування. Він має розташовуватися **тільки** у передній частині нижнього коробу.

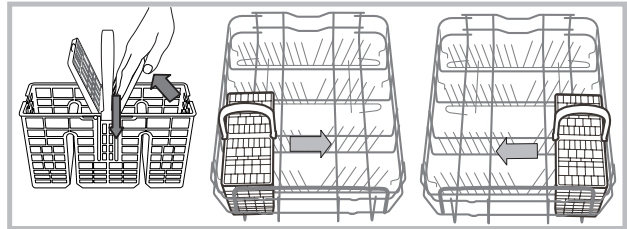

Верхній короб

Призначений для делікатного і легкого посуду: склянок, чашок, блюдець, низьких салатниць.

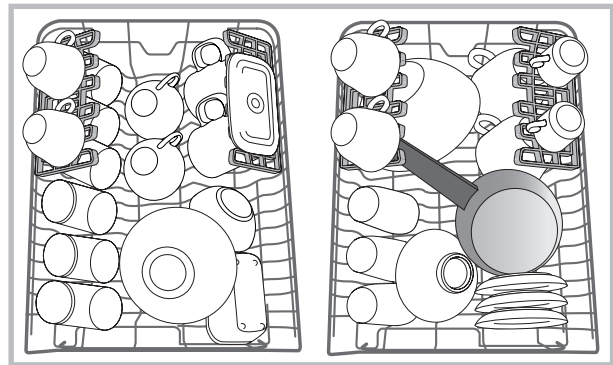

Відкидні елементи зі змінним положенням

Бічні відкидні елементи можуть займати три різні положення за висотою, що дозволяє оптимізувати розташування посуду і приборів у коробі.

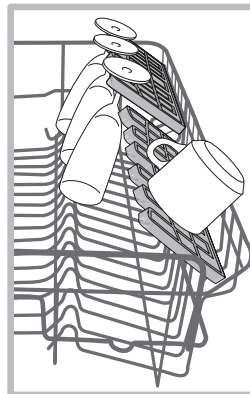

Келихи можна надійно розмістити на відкидних елементах, вставляючи ніжку у відповідні отвори.

Щоб оптимізувати сушіння, слід розташувати відкидні елементи з більшим нахилом. Щоб змінити нахил, підніміть відкидний елемент, злегка протягніть його і розташуйте у бажане положення.

Як відрегулювати висоту верхнього коробу

Верхній короб може регулюватися за висотою: верхнє положення - для розташування посуду великих розмірів у нижньому коробі; нижнє положення - для створення і використання більшого місця вгорі на відкидних елементах.

Нагально не рекомендується регулювати положення полиці по висоті, коли вона навантажена.

НЕ підіймайте та не опускайте короб ТІЛЬКИ з одного боку.

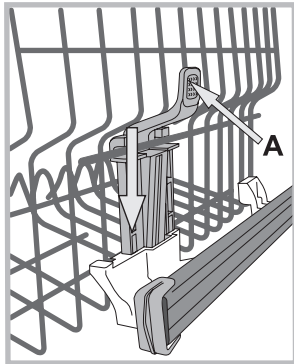

Якщо короб оснащений системою **Lift-Up** (див. малюнок), візьміться за нього з боків і потягніть вгору для підйому. Щоб повернутися у нижнє положення, натисніть на важіль (A) з боків коробу і притримайте його під час опускання.

Посуд і столові прибори, не придатні для використання у посудомийній машині

- Дерев'яний посуд і столові прибори.
- Склянки з делікатним декором, посуд народних художніх промислів або антикварний посуд. Такий декор не є стійким.
- Частини з синтетичних матеріалів, не стійких до високих температур.
- Мідний і олов'яний посуд.
- Посуд забруднений попелом, воском, мастилом або фарбою.

Декори на склі, алюмінієві і срібні деталі під час миття можуть змінюватися колір і відбілюватися. Деякі типи скла (напр., речі з хрустала) після багатьох циклів миття можуть стати непрозорими.

Ушкодження скла і посуду

Причини:

- Тип скла і процедура з його обробки.
- Хімічний склад миючого засобу.
- Температура води в програмі ополіскування.

Порада:

- Використовуйте тільки склянки і вироби з порцеляни, для котрих їх виробник гарантує можливість миття в посудомийній машині.
- Використовуйте делікатний миючий засіб для посуду.
- Вийміть склянки і столові прибори з посудомийної машини відразу ж після завершення програми.

Миючий засіб і використання посудомийної машини



UA

Як завантажити миючий засіб

Добрий результат миття залежить також від правильного дозування миючого засобу, у разі його перевищення миття не буде ефективним та, крім того, відбувається забруднення довілля.

Дозування має залежати від рівня забруднення. Зазвичай для нормального забруднення слід використовувати 25 г миючого засобу, у порошку або 25 мл рідкого миючого засобу. Достатнім буде використання однієї таблетки.

Якщо посуд не дуже забруднений або попередньо обполіснений у воді, значно зменшіть дозу миючого засобу.

Для оптимального результату миття дотримуйтесь інструкцій, наведених на упаковці з миючим засобом.

В разі додаткових запитань ми радимо звернутися до виробників миючих засобів.

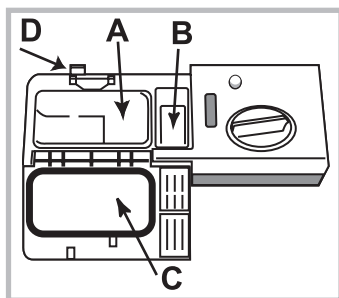

Відкрийте ємність з миючим засобом за допомогою кнопки **D**; відміряйте миючий засіб відповідно до таблиці з програмами:

- порошковий або рідинний: ванночки **A** (миючий засіб для миття) і **B** (миючий засіб для попереднього миття)
- таблетки: якщо від програми надходить запит

на 1 таблетку, завантажте її у ванночку **A** та закрийте кришку **C**; якщо від програми надходить запит на 2 таблетки, розмістіть другу таблетку на дні баку.

Видаліть залишки миючого засобу з країв ванночки та закрийте кришку **C** (почується клацання).

Ємність з миючим засобом відкривається автоматично у визначений момент залежно від програми.

При використанні комбінованих миючих засобів рекомендується скористатися опцією TAB, яка пристосовує програму миття таким чином, щоб досягти найкращого результату миття і сушіння.

⚠ Використовуйте лише миючі засоби для посудомийних машин.

НЕ КОРИСТУЙТЕСЯ миючими засобами для ручного миття.

Перевищення дози миючого засобу може викликати залишки піни наприкінці циклу.

Найкращі показники миття та сушіння отримуються тільки завдяки використанню комбінованого миючого засобу, рідкого ополіскувача та регенераційної солі.



Рекомендується використовувати миючі засоби, що не містять фосфатів та хлору. Це відповідатиме політиці збереження довкілля.

Як увімкнути посудомийну машину

1. Натисніть на кнопку УВІМКН-ВИМКН.
2. Відчиніть дверцята і відміряйте миючий засіб (див. Як завантажити миючий засіб)
3. Завантажте короби (див. Як завантажити короби) й закрийте дверцята.
4. Виберіть програму відповідно до посуду та ступеню його забруднення (див. Таблицю програм), натискаючи кнопку **P**.
5. Виберіть опції миття. (див. Спеціальні програми й опції).
6. Запустіть миття шляхом натискання на кнопку START/PAUSE (Пуск/Пауза).
7. Про завершення програми сповіщають звукові сигнали і на дисплеї з'явиться напис **END**. Вимкніть прилад шляхом натискання кнопки УВІМКН/ВИМКН.
8. Перш ніж виймати посуд з машини, зачекайте декілька хвилин, щоб не обшпаритись. Звільніть короби, починаючи з нижнього.

⚠ З метою заощадження електроенергії, за деяких умов тривалого НЕВИКОРИСТАННЯ машина вимикається автоматично.

Якщо посуд не дуже забруднений або попередньо ополіснений у воді, слід значно зменшити дозу миючого засобу.

Зміна циклу миття, що виконується

Якщо при виборі програми миття була допущена помилка, налаштування можна змінити за умови, що виконання циклу щойно розпочалося: натисніть кнопку вмикання/вимикання. Машина зупиниться. Щоб повернути машину до роботи, знов натисніть кнопку вмикання/вимикання й оберіть новий цикл миття з потрібними налаштуваннями. Запустіть цикл кнопкою START/PAUSE (пуск/пауза).

Додавання посуду

Не вимикайте машину. Відкрийте дверцята, остерігаючись викиду пари, й помістіть посуд у машину. Закрийте дверцята й натисніть кнопку START/PAUSE (пуск/пауза). Цикл відновиться з того моменту, на якому він був перерваний.







Випадкове переривання

Якщо протягом виконання циклу відкриваються дверцята або вимикається живлення, цикл зупиняється. Щоб відновити цикл з того моменту, на якому він був перерваний, закрийте дверцята або зачекайте на ввімкнення живлення й натисніть кнопку START/PAUSE (пуск/пауза).

Програми

UA

Дані щодо програми є лабораторними значеннями, замірними відповідно до Європейського Стандарту EN 50242. Залежно від різних умов використання тривалість і дані у програми можуть змінюватися.

Програма	Сушіння	Опції	Тривалість програми год:хв.	Споживання води (л/цикл)	Споживання електроенергії (кВт-год/цикл)
1. Еко 	Так	Відстрочений пуск - Tab Multizone - Sani Rinse	03:00	9	0,74
2. Sixth Sense 	Так	Відстрочений пуск - Tab - Multizone	01:10 - 02:30	7 - 14	0,90 - 1,25
3. 1 година (1 Hour) 	Ні	Відстрочений пуск - Tab - Multizone - Sani Rinse	01:00	13	1,00
4. Крихкий посуд 	Так	Відстрочений пуск - Tab - Multizone	01:40	9	0,90
5. Швидке 	Ні	Відстрочений пуск - Tab	00:25	8	0,45
6. Замочування 	Ні	Відстрочений пуск - Multizone	00:10	4	0,01
7. Інтенсивне 	Так	Відстрочений пуск - Tab - Multizone	02:50	17	1,50

Вказівки щодо вибору програми і дозування миючого засобу

- Звичайно забруднений посуд. Стандартна програма, найбільш ефективна з точки зору економії енергії й витрат води. 4 г/мл**+ 21 г/мл – 1 Tab (**Кількість миючого засобу для попереднього миття)
- Застосовується для звичайно забрудненого посуду з залишками їжі, що присохли. Спеціальний датчик оцінює рівень забруднення й автоматично обирає найбільш ефективний і економний цикл миття. 4 г/мл**+ 21 г/мл – 1 Tab
- Для несильно забрудненого посуду, що потребує швидкого базового сушіння. (Ідеально підходить для 4 приборів) 25 г/мл – 1 Tab
- Цикл для делікатного посуду, який більш чутливий до високої температури, такого як склянки або чашки. 25 г/мл – 1 Tab
- Швидкий цикл для миття злегка забрудненого посуду без залишків їжі, що присохли. (Ідеально підходить для 2 приборів) 21 г/мл – 1 Tab
- Застосовується для посуду, який буде митися пізніше. Без миючого засобу
- Рекомендована програма для сильно забрудненого посуду. Найбільш підходить для сковорідок і каструль (не слід використовувати для делікатного посуду). 25 г/мл – 1 Tab

Споживання електроенергії у черговому режимі: Споживання електроенергії в увімкненому режимі: 5 Вт - Споживання електроенергії у вимкненому режимі: 0,5 Вт

Спеціальні програми й опції



UA

Зауваження:

найкращі показники програми «1 година - Швидке» отримуються за умови завантаження рекомендованої кількості приборів.

Щоб зменшити споживання енергії і води, повністю завантажуйте посудомийну машину.

Примітка для контрольно-випробних лабораторій: щодо інформації з умов проведення порівняльних випробувань EN, зверніться за адресою: contact@whirlpool.com

Опції миття

Встановлення ОПЦІЙ, їх модифікація та скасування має відбуватися лише після вибору програми миття та перед натисканням на кнопку Пуск/Пауза.

Мають обиратися лише опції, сумісні з типом заданої програми. Якщо опція не є сумісною з обраною програмою, (див. *Таблицю програм*), відповідний символ швидко блиматиме тричі.

При виборі опції, несумісної з попередньо заданою опцією або з програмою миття, така несумісна опція тричі спалахне та згасне, в той час як остання обрана установка горітиме. Щоб скасувати вибір помилково заданої опції, натисніть ще раз на відповідну кнопку.



Відстрочений пуск (Start Delay)

Час початку програми може бути відкладено на період від півгодини до двадцяти чотирьох годин.

1. Необхідно вибрати програму і потрібні опції. Щоб затримати початок виконання програми, слід натиснути кнопку **ВІДКЛАДЕНИЙ ЗАПУСК** (кілька разів). Час затримки можна регулювати в діапазоні від півгодини до двадцяти чотирьох годин. Дисплей реагує на натискання кнопки, відображаючи можливий час затримки у порядку збільшення. Одне натискання збільшує час затримки на пів години, якщо він менше, ніж чотири години, на одну годину, якщо час затримки менше 12 годин, і на чотири години, якщо час затримки більше, ніж 12 годин. Якщо після відображення 24-годинної затримки ще раз буде натиснута кнопка, тоді функція відключиться.

2. Натиснути кнопку **ПУСК/ПАУЗА**: таймер почне зворотний відлік.

3. Коли відлік часу на індикаторі відкладеного запуску завершиться, тоді розпочнеться автоматичне виконання програми.

Якщо під час зворотного відліку буде натиснена кнопка **ПУСК/ПАУЗА**, тоді опція **ВІДКЛАДЕНИЙ ЗАПУСК** буде скасована, і автоматично розпочнеться виконання обраної програми.

При вже запущеному циклі неможливо активувати Відстрочений пуск.



Опція MULTIZONE (БАГАТОЗОНАЛЬНЕ)

При невеликій кількості посуду можна задати цикл половинного завантаження, заощаджуючи воду, електроенергію та миючий засіб. Виберіть програму, натискайте на кнопку **MULTIZONE**: спалахує індикатор, відповідний обраному коробу і вмикається миття тільки для верхнього або нижнього коробу.

⚠ Пам'ятайте про завантаження тільки верхнього або нижнього коробу та про зменшення миючого засобу.



Блокування від дітей

Тривале натискання кнопки **MULTIZONE** (додаткова сушка) активує функцію **SAFETY LOCK** (блокування). Функція **SAFETY LOCK** блокує роботу панелі управління. Для відключення функції **SAFETY LOCK** (блокування) ще раз натисніть і утримуйте вказану кнопку.



Опція Гігієнічне полоскання (Sani Rinse)

Ця опція дозволяє використання більш високої температури. Обравши програму миття, натисніть кнопку **Sani Rinse**: спалахне індикатор. Щоб скасувати цю опцію, знову натисніть на цю ж кнопку.

Ідеально підходить для миття міцної посуду і дитячих пляшечок.

⚠ Увага! наприкінці циклу столові прилади і посуд можуть бути сильно нагрітими.

⚠ При використанні опції Sani Rinse тривалість програми збільшиться.



Опція Багатофункціональні таблетки (Tab)

Тривале натискання кнопки **Sani Rinse** активує функцію **TAB**. За допомогою цієї опції можна оптимізувати результати миття і сушіння. Для відключення функції **TAB** ще раз натисніть і утримуйте вказану кнопку.

⚠ При використанні опції "Багатофункціональні таблетки" тривалість програми збільшиться.



Зливання

Для зупинки й відміни активного циклу можна користуватися функцією **Drain Out** (зливання).

Тривале натискання кнопки **START/PAUSE** (пуск/пауза) активує функцію **DRAIN OUT** (зливання). Активний цикл буде зупинений, і вода злита з посудомийної машини.

Догляд та очищення

UA

Виключення води й електричного живлення

- Для запобігання витокам закривайте кран водопостачання після кожного миття.
- Виймайте штепсельну вилку з розетки під час чищення машини та під час робіт з технічного обслуговування.

Чищення посудомийної машини

- Зовнішня поверхня та панель управління мають очищуватися змоченою у воді м'якою не абразивною ганчіркою. Не використовуйте розчинники або абразивні засоби.
- Внутрішній бак можна очистити від плям за допомогою ганчірки, зволоженої у розчині води з оцетом.

Як запобігти неприємним запахам

- З метою уникнення накопиченню вологи залишайте дверцята завжди напіввідкритими.
- Регулярно очищайте зволоженою ганчіркою герметичні прокладки по периметру дверцят і ванночок для мийючих засобів. Такі дії унеможливають накопичення залишків їжі, утворюючих неприємні запахи.

Як чистити розпилювачі

Може трапитися, що залишки їжі залишаються на розпилювачах і закривають отвори, з яких виходить вода: час від часу перевіряйте їх і очищайте неметалевою щіткою. Обидва розпилювача можуть зніматися.

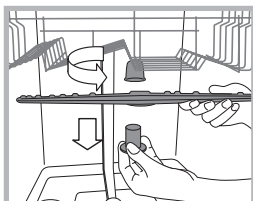

Щоб зняти верхній розпилювач, слід розгвинтити проти годинникової стрілки пластмасову круглу гайку. При встановленні верхнього розпилювача поверніть догори частину з більшою кількістю отворів.

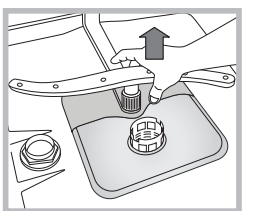

Щоб зняти нижній розпилювач, натисніть на виступи, розташовані по боках, та потяніть його догори.

Очищення фільтра на подачі води

Якщо труби для води є новими або перебувають довгий час без використання, спускайте воду, аж доки вона не стане прозорою. Без цього існує небезпека засмічення місця, де вода надходить у машину, що призведе до ушкодження посудомийної машини.

⚠ Час від часу очищайте фільтр на подачі води, розташований на виході з водопровідного крану.

- Закрийте водопровідний кран.
- Розгвинтіть кінцеву частину труби для подачі води, вийміть фільтр та обережно вимийте його під проточною водою.
- Знову встановіть фільтр та закрутіть трубу.

Очищення фільтрів

Фільтрувальна група складається з трьох фільтрів для очищення води від залишків їжі та повернення її у контур: щоб результати миття були завжди задовільними, необхідно очищати фільтри.

⚠ Регулярно очищайте фільтри.

⚠ Посудомийна машина не має використовуватись без фільтра або з від'єднаним фільтром.

- Через декілька циклів миття перевірте фільтрувальну групу та промийте її під проточною водою у разі необхідності, використовуючи неметалеву щітку. Нижче приведений порядок дій:

1. оберніть проти годинникової стрілки циліндричний фільтр C та вийміть його (мал. 1).
2. Вийміть стакан фільтру B шляхом легкого натискання на бічні ребра (мал. 2);
3. Зніміть тарілку фільтру з неіржавіючої сталі A (мал. 3).
4. Перевірте оглядовий колодязь та видаліть залишки їжі. Ні в ЯКОМУ РАЗІ НЕ ВИДАЛЯЙТЕ захист насосу мийної води (деталь чорного кольору) (мал.4).

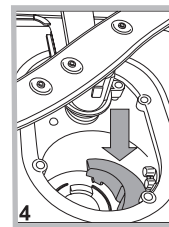
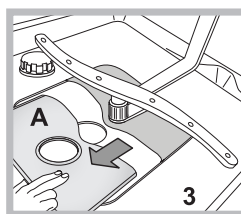
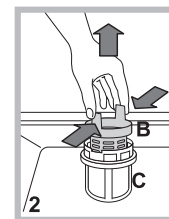
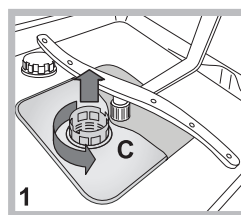

Після очищення фільтрів правильно встановіть фільтрувальний вузол на місце; це важливо для належної роботи посудомийної машини.

В разі тривалої відсутності

- Від'єднайте електричні з'єднання та закрийте водопровідний кран.
- Залиште дверцята напіввідкритими.
- Виконайте цикл миття з незаповненою машиною.

Несправності та засоби їх усунення



UA

При порушеннях в роботі посудомийної машини перевірте такі позиції, перш ніж звертатися по допомогу у Сервісний центр.

Несправності	Можливі причини / Засоби усунення:
Посудомийна машина не розпочинає роботу або не відповідає на команди	<ul style="list-style-type: none">• Не відкритий водопровідний кран.• Вимкнути машину за допомогою кнопки УВІМКН/ВИМКН, через хвилину знову увімкнути її і перевстановити програму.• Вилка не добре вставлена в електричну розетку о Замінити електричну розетку.• Дверцята посудомийної машини погано закриті.
Дверцята не зачиняються	<ul style="list-style-type: none">• Переконайтеся, що короби вставлені до упору.• Це спрацювало замикання; енергійно проштовхніть дверцята до відчуття клацання.
З посудомийної машини не зливається вода.	<ul style="list-style-type: none">• Програму миття ще не завершено.• Перегин зливного шланга (<i>див. Встановлення</i>).• Забився зливний отвір мийки.• Фільтр засмічений залишками їжі.• Перевірити висоту зливного шлангу.
Чутні шуми під час миття.	<ul style="list-style-type: none">• Посуд стикається між собою або з розпилювачами. Правильно завантажити посуд і перевірити, що розпилювачі вільно обертаються.• Надмірне піноутворення: помилкове дозування мюючого засобу, або мюючий засіб не придатний для посудомийної машини. (<i>див. Мюючий засіб і використання посудомийної машини</i>) Не виконувати попереднє миття вручну.
На посуді та склянках помітний вапняний накіп або білуваті розведення.	<ul style="list-style-type: none">• Як завантажити регенераційну сіль.• Невідповідне налаштування жорсткості води; збільшити значення. (<i>Див. Регенераційна сіль і ополіскувач</i>).• Погано закручена кришка контейнеру для солі і ополіскувача.• Закінчився ополіскувач, або недостатнє його дозування.
На посуді і склянках помітні синюваті розведення.	<ul style="list-style-type: none">• Надмірна кількість ополіскувача.
Кухонне начиння не виходить досить сухим.	<ul style="list-style-type: none">• Було задано програму без сушіння.• Закінчився ополіскувач. (<i>див. Регенераційна сіль і ополіскувач</i>).• Помилкове регулювання ополіскувача.• Посуд з антипригарного або з пластикового матеріалу; є водяні краплі є цілком нормальним явищем.
Посуд залишився забрудненим.	<ul style="list-style-type: none">• Посуд не дуже добре розташований.• Розпилювачі не обертаються через блокування посудом.• Дуже делікатна програма миття (<i>див. Програми</i>).• Надмірне піноутворення: помилкове дозування мюючого засобу, або мюючий засіб не придатний для посудомийної машини. (<i>див. Мюючий засіб і використання посудомийної машини</i>)• Кришка ополіскувача не закручена належним чином.• Фільтр забруднений або засмічений (<i>див. Технічне обслуговування і догляд</i>).• Відсутня регенераційна сіль (<i>див. Ополіскувач та регенераційна сіль</i>).• Переконайтеся, що висота тарілок відповідає розмірам короби.• Засмічені отвори розпилювачів. (<i>див. Догляд та очищення</i>).
Посудомийна машина не завантажує воду. заблокована, блимають індикатори	<ul style="list-style-type: none">• Відсутня вода у водопровідній мережі або закритий кран.• Перегин труби для подачі води (<i>див. Встановлення</i>).• Засмічені фільтри, необхідно очистити їх. (<i>див. Догляд та очищення</i>).• Засмічений зливний отвір, необхідно очистити його.• Після перевірок і очищення вимкнути і знову увімкнути посудомийну машину, щоб запустити новий цикл миття.• Якщо проблема залишається, слід закрити водопровідний кран, вимкнути вилку з електричної розетки і звернутися у сервісний центр.

Вірпул Юроп с.р.л.
– Віале Г. Боргі, 27,
21025 - Комеріо (Варезе), Італія

Whirlpool Europe s.r.l.
- Viale Guido Borghi, 27
- 21025 Comerio (Varese) Italy
www.whirlpool.eu

Установка

RU

⚠ В случае переезда перевозите машину в вертикальном положении. В случае крайней необходимости машина может укладываться задней стороной вниз.

Гидравлические соединения

⚠ Адаптация гидравлической системы для монтажа посудомоечной машины должна выполняться только квалифицированным техником.

Шланги подачи и слива воды могут быть направлены вправо или влево для оптимальной установки машины. Трубы не должны заламываться или сдавливаться машиной.

Подсоединение шланга подачи воды

- Подсоединение к водопроводному крану холодной или горячей воды с резьбой 3/4" (макс. 60°C).
- Дать воде стечь, пока она не станет прозрачной.
- Плотно закрутить шланг подачи и открыть кран.

⚠ Если длина водопроводного шланга будет недостаточной, следует обратиться в специализированный магазин или к уполномоченному сантехнику (см. *Техническое обслуживание*).

⚠ Давление воды должно быть в пределах значений, указанных в таблице Технические данные; в противном случае посудомоечная машина может работать неправильно.

⚠ Обратите внимание, чтобы водопроводный шланг не был заломлен или сжат.

Подсоединение сливного шланга

Подсоедините сливной шланг к сливному трубопроводу с минимальным диаметром 2 см. (A)

Патрубок сливного шланга должен располагаться высоте от 40 до 80 см от пола или от опорной поверхности, на которой установлена посудомоечная машина.

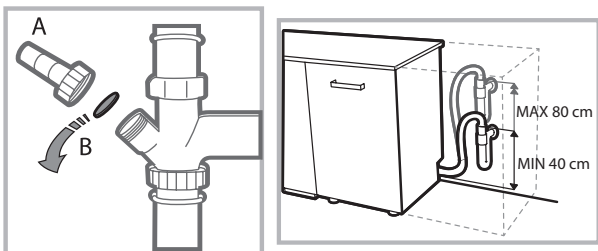

Перед подсоединением сливного шланга к сифону мойки снимите пластиковую пробку (B).

Защита против затопления

Во избежание затопления посудомоечная машина:

- оснащена системой, перекрывающей подачу воды в случае аномалии или внутренних утечек.



ВНИМАНИЕ: ОПАСНОЕ НАПРЯЖЕНИЕ!

Категорически запрещается обрезать шланг подачи воды, так как вдоль него проходят элементы под напряжением.

Электрическое подсоединение

Перед подсоединением вилки машины к электрической розетке необходимо проверить следующее:

- сетевая розетка **должна быть заземлена**  и соответствовать нормативам;
- электрическая розетка должна быть рассчитана на максимальную потребляемую мощность изделия, указанную на заводской табличке, расположенной с внутренней стороны дверцы. (см. *Описание посудомоечной машины*);
- напряжение сети электропитания должно соответствовать данным на паспортной табличке, расположенной с внутренней стороны дверцы машины;
- сетевая розетка должна быть совместима со штепсельной вилкой изделия. В противном случае поручите замену вилки уполномоченному технику (см. *Техническое обслуживание*); не используйте удлинители и тройники.

⚠ Изделие должно быть установлено таким образом, чтобы провод электропитания и электророзетка были легко доступны.

⚠ Сетевой кабель изделия не должен быть согнут или сжат.

⚠ Если сетевой кабель поврежден, во избежание опасности поручите его замену производителю изделия или уполномоченному Центру технического обслуживания. (См. *Техническое обслуживание*)

⚠ Производитель не несет ответственности за последствия несоблюдения перечисленных выше требований.

Расположение и нивелировка

1. Установите посудомоечную машину на ровный и твердый пол. Выровняйте машину, отвинчивая или завинчивая передние опорные ножки до идеально горизонтального положения машины. Точная нивелировка гарантирует стабильность и помогает избежать вибраций, шумов и смещений машины.

2. Перед установкой посудомоечной машины в нишу наклейте прозрачную самоклеящуюся ленту на деревянную плиту для ее защиты от возможного конденсата.

3. Установите посудомоечную машину в нишу кухонного гарнитура, так чтобы сбоков или сзади она прилегала к стене или к кухонным элементам. Изделие также может быть встроено под сплошной столешницей кухонного гарнитура (см. *схему Монтажа*).

4. Отрегулируйте высоту задней опоры, повернув шестигранную красную втулку, расположенную спереди, в центральной нижней части посудомоечной машины, шестигранным разводным ключом с раскрытием 8 мм по часовой стрелке для увеличения высоты и против часовой стрелки для ее уменьшения. *(смотрите инструкции по встраиваемому монтажу, прилагающиеся к документации)*

Предупреждения по первому использованию машины

После монтажа вынуть заглушки, установленные на корзинах, и снять крепежные резинки с верхней корзины *(если имеются)*.

Настройка смягчителя воды

Перед запуском первой мойки задать степень жесткости водопроводной воды. *(см. раздел Ополаскиватель и Регенерирующая соль)*

При первой загрузке бачок смягчителя воды должен заполняться водой, а затем всыпать примерно 1 кг соли; считается допустимым, если вода выходит из краев.

Немедленно запустить цикл мойки.

Используйте только специальную соль для посудомоечных машин.

После загрузки соли индикатор ОТСУТСТВИЕ СОЛИ гаснет.

 Если бачок не будет заполнен солью, смягчитель воды и нагревательный элемент могут повредиться.

Машина оснащена акустическими/звуковыми сигналами, которые предупреждают о выполнении команды: включение, конец цикла и т.п.

Символ/индикаторы на консоли управления/дисплее могут иметь разные цвета, мигать или гореть постоянно.

На дисплее показываются сведения о заданном цикле, этапе мойки/сушки, остаточном времени, температуре и т.п.

Изделие:	Посудомоечная машина
Торговая марка:	
Торговый знак изготовителя:	
Модель:	ADP 422
Изготовитель:	WHIRLPOOL EUROPE s.r.l.
Страна-изготовитель:	Сделано в Польше (POLAND)
Загрузка:	10 столовых наборов
Размеры:	ширина 45 см высота 85 см глубина 60 см
Номинальное значение напряжения электропитания или диапазон напряжения:	220-240 V ~
Условное обозначение рода электрического тока или номинальная частота переменного тока:	50 Hz
Давление воды:	0,05-1МПа (0,5-10 bar) 7,25-145 psi
Предохранитель:	См. табличку технических данных на оборудовании
Класс мойки:	A
Класс сушки:	A
Класс энергопотребления:	A++
Потребление электроэнергии:	0,74 кВт/час
Потребление воды за стандартный цикл мойки:	9 л
Класс защиты от поражения электрическим током	Класс защиты I
 IPX0 В случае необходимости получения информации по сертификатам соответствия или получения копий сертификатов соответствия на данную технику, Вы можете отправить запрос по электронному адресу: contact@whirlpool.com .	Оборудование соответствует следующим директивам Европейского Экономического Сообщества: -93/68/ЕЕС (CE Marking) -2006/95/ЕС («Низкое напряжение») - 2004/108/ЕС («Электромагнитная совмести-мость») - 2009/125/ЕС («Comm. Reg. 1016/2010») (Ecodesign) - 2012/19/EU («Утилизация электрического и электронного») - 2010/30/ЕС (Этикетирование) -2011/65/ЕС (RoHS) "Упаковка и отдельные ее элементы не предназначены для контакта с пищей"
Дату производства данной техники можно получить из серийного номера, расположенного под штрих-кодом (S/N XXXXXXXXX * XXXXXXXXXX), следующим образом:	- 1-ая цифра в S/N соответствует последней цифре года, - 2-ая и 3-я цифры в S/N - порядковому номеру месяца года, - 4-ая и 5-ая цифры в S/N - числу определенного месяца и года.

Описание изделия



RU

Общий вид

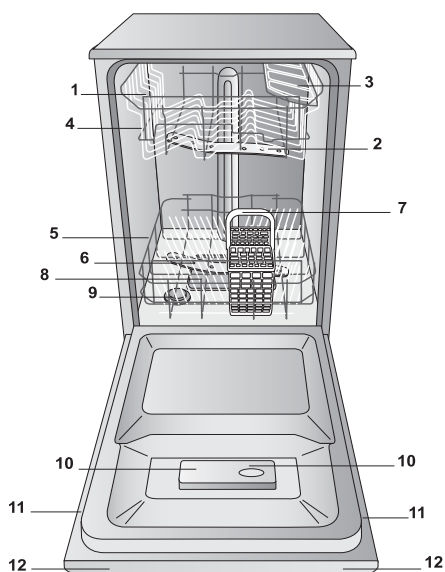

1. Верхняя корзина
2. Верхний ороситель
3. Откидные полки
4. Регулятор высоты корзины
5. Нижняя корзина
6. Нижний ороситель
7. Корзинка для столовых приборов
8. Фильтр мойки
9. Бачок соли
10. Дозаторы моющего средства и дозатор ополаскивателя
11. Паспортная табличка
12. Панель управления

Панель управления



Дисплей



Регенерирующая соль и Ополаскиватель

RU

⚠ Используйте только специальные моющие средства для посудомоечных машин. Не используйте пищевую или промышленную соль.

(Следуйте инструкциям, приведенным на упаковке моющего средства).

⚠ Если Вы используете многофункциональное моющее средство, рекомендуется в любом случае добавить соль, особенно если вода жесткая или очень жесткая. (Следуйте инструкциям, приведенным на упаковке моющего средства).

⚠ В том случае если Вы не добавляете ни соль, ни ополаскиватель, индикаторы **ОТСУТСТВИЕ СОЛИ** и **ОТСУТСТВИЕ ПОПОЛАСКИВАТЕЛЯ** будут всегда гореть, что является нормой.

Загрузка регенерирующей соли

Использование соли предотвращает образование ИЗВЕСТКОВОГО НАЛЕТА на посуде и функциональных компонентах посудомоечной машины.

- Очень важно, чтобы бачок соли был всегда заполнен.
- Очень важно задать жесткость воды.

Бачок соли расположен в нижней части посудомоечной машины (см. Описание) и заполняется:

- когда на консоли управления загорается индикатор **ОТСУТСТВИЕ СОЛИ**;
- см. автономность в таблице степени жесткости воды.

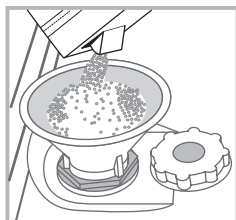

1. Выньте нижнюю корзину и отвинтите крышку бачка против часовой стрелки.
2. Только для первого использования: заполните бачок водой до краев.
3. Вставьте воронку (см. рисунок) и заполните бачок соли до краев (примерно 1 кг); выход воды из емкости является нормальным.

4. Выньте воронку, удалите остатки соли с резьбы; ополосните пробку под струей воды перед ее закручиванием на место. Рекомендуется производить эту операцию при каждой засыпке соли.

Плотно закройте крышку, для того чтобы во время мойки в емкость не попадало моющее средство (может быть непоправимо повреждено устройство смягчения воды).

⚠ При каждой загрузке соли рекомендуется производить данную операцию перед запуском мойки.

Выбор степени жесткости воды

Для достижения максимальной производительности смягчителя воды необходимо производить соответствующую регулировку в зависимости от степени жесткости воды в квартире; все необходимые данные можно получить у организации водоснабжения. Заданное значение соответствует степени жесткости воды.

- Включите посудомоечную машину с помощью кнопки ВКЛ./ВЫКЛ.
- Выключите нажатием на кнопку ВКЛ./ВЫКЛ.
- Удерживайте нажатой кнопку **ПУСК/ПАУЗА** в течение 5 секунд, пока не раздастся звуковой сигнал.
- Включите нажатием на кнопку ВКЛ./ВЫКЛ.
- На дисплее показывается номер выбранного уровня и

загорается индикатор соли.

- Нажмите кнопку **P** для выбора нужной степени жесткости (см. таблицу степени жесткости).
- Выключите нажатием на кнопку ВКЛ./ВЫКЛ.
- Настройка завершена!

Таблица жесткости воды				Средняя автономность-Бачок для соли при 1 цикле мойки в день.
уровень	°dH	°fH	ммоль/л	месяцы
1	0 - 6	0 - 10	0 - 1	7 месяцев
2	6 - 11	11 - 20	1,1 - 2	5 месяцев
3	12 - 17	21 - 30	2,1 - 3	3 месяцев
4	17 - 34	31 - 60	3,1 - 6	2 месяцев
5	34 - 50	61 - 90	6,1 - 9	2/3 settimane

От 0°f до 10°f рекомендуется не использовать соль.
При настройке 5 продолжительность цикла может увеличиться.

(°dH = жесткость в немецких градусах - °fH = жесткость во французских градусах - ммоль/л = миллимоль/литр)

Заливка ополаскивателя

Ополаскиватель способствует СУШКЕ посуды. Необходимо долить ополаскиватель в дозатор:

- когда на консоли управления/дисплее загорается индикатор **ОТСУТСТВИЕ ОПОЛАСКИВАТЕЛЯ**
- когда оптический индикатор на окошке бачка "E", меняет свой вид: с затемненного на прозрачный.

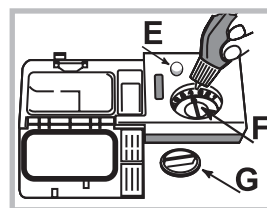

1. Откройте дозатор, повернув крышку "G" против часовой стрелки.
2. Залейте ополаскиватель, избегая перелива. Если Вы случайно пролили ополаскиватель мимо дозатора, удалите излишек сухой тряпкой.

3. Завинтите крышку.

НИКОГДА не заливайте ополаскиватель непосредственно в моечную камеру машины.

Отрегулируйте дозу ополаскивателя

Если Вас не удовлетворяет качество сушки, можно отрегулировать дозу ополаскивателя. Поверните регулятор "F". Можно задать максимум 4 уровня в зависимости от модели посудомоечной машины. Заданное значение соответствует средней степени.

Уровень ополаскивателя можно настроить на **НОЛЬ**. В этом случае ополаскиватель не используется, и индикатор отсутствия ополаскивателя по причине его отсутствия не загорается.

- если на посуде остаются белые разводы, отрегулируйте подачу на меньшее значение (1-2).
- если на посуде остаются капли воды или пятна накипи, отрегулируйте подачу на более высокое значение (3-4).

Загрузите корзины



RU

Рекомендации

Перед загрузкой корзин удалите с посуды остатки пищи, вылейте оставшееся содержимое из стаканов и чашек.

Ополаскивать посуду водой не требуется.

Разместить посуду в посудомоечной машине прочно, чтобы посуда не опрокинулась, установить посуду дном вверх или боком, чтобы вода могла промыть посуду внутри и стекать.

Проверить, чтобы крышки, ручки, сковородки и подносы не препятствовали вращению оросителей. Мелкие столовые приборы разместить в корзинке для столовых приборов.

Пластиковая посуда и сковородки с тефлоновым покрытием могут удерживать капли воды, следовательно их сушка может быть менее эффективной по сравнению с посудой из керамики или стали.

Легкую посуду (например, пластиковую) рекомендуется поместить в верхнюю корзину так, чтобы посуда не двигалась. Загрузив посуду, проверьте, чтобы лопасти оросителей могли свободно вращаться.

Нижняя корзина

Нижняя корзина предназначена для кастрюль, крышек, тарелок, салатниц, столовых приборов и т.п. Большие тарелки и крышки рекомендуется размещать с боков корзины.

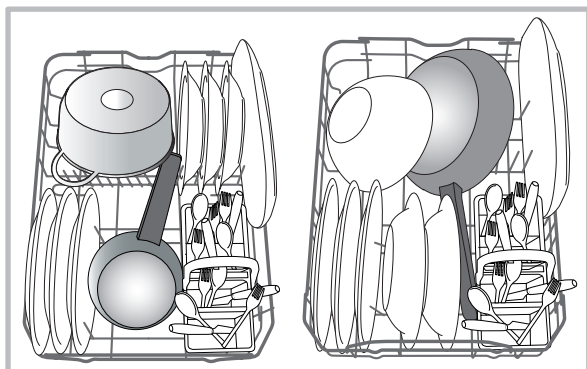

Рекомендуется разместить сильно грязную посуду в нижней корзине, так как в этой части струи воды более сильные и обеспечивают оптимальную мойку посуды.

Корзинка для столовых приборов

Корзинка для столовых приборов раскрывается и перемещается для оптимизации места в нижней корзине. Сверху в ней имеются решетки для более удобного размещения столовых приборов.



Верхняя корзина

Загрузить хрупкую и легкую посуду: стаканы, чашки, блюдца, мелкие салатницы.

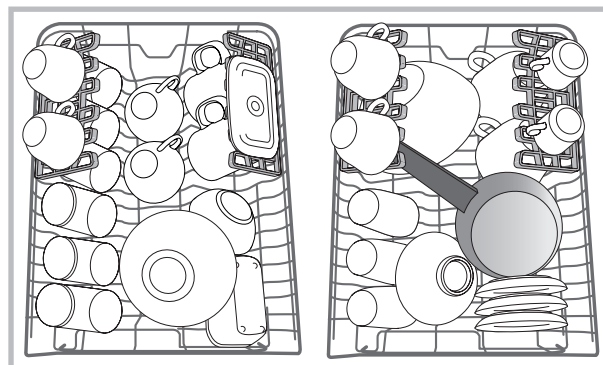

Откидные полки с варьируемым положением

Боковые откидные полки могут быть установлены на трех разных уровнях для оптимизации размещения посуды в корзине.

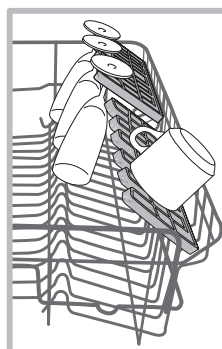

Бокалы можно стабильно поместить на откидные полки, вставив ножку бокала в специальные прорези. Для оптимизации сушки установите откидные полки под самым большим углом наклона. Чтобы изменить угол наклона, приподнять откидную полку, сместить ее и установить в нужном положении.

Регуляция положения верхней корзины

Верхнюю корзину можно регулировать по высоте: когда в нижней корзине требуется разместить крупную посуду; в нижнем положении - для использования места для откидных полок, освобождая больше места сверху.

Настоятельно не рекомендуется никогда не изменять высоты корзины, когда она нагружена.

НИКОГДА не поднимайте и не опускайте корзину, взявшись за нее только с одной стороны.

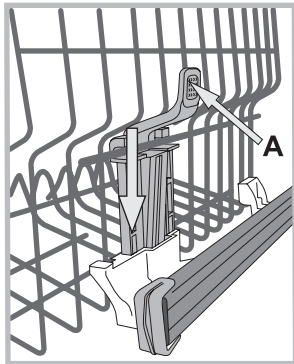

Если корзина оснащена **Lift-Up** (см. схему), поднимите корзину, взявшись за нее с боков и переместив ее вверх. Для опускания корзины вниз нажмите на рычажки (**A**) с боков корзины и направьте корзину вниз.

Посуда, непригодная для посудомоечных машин

- Деревянные столовые приборы и посуда.
- Деликатная посуда с узорами, посуда ручной работы и антикварная посуда. Узоры такой посуды повредятся в посудомоечной машине.
- Детали из синтетических материалов, неустойчивые к высокой температуре.
- Медная и оловянная посуда.
- Посуда, загрязненная пеплом, воском, смазочными веществами или чернилами.

Узоры по стеклу, алюминиевые и серебряные элементы могут изменить свой цвет и полинять. Некоторые виды стекла (например, хрусталь) после многократной мойки могут стать матовыми.

Повреждение стекла и посуды

Причины:

- Тип и метод изготовления стекла.
- Химический состав моющего вещества.
- Температура воды в программе ополаскивания.

Рекомендации:

- Использовать только стаканы и фарфор, имеющие гарантию производителя для мытья в посудомоечных машинах.
- Использовать моющее вещество, предназначенное специально для посудомоечных машин.
- Вынуть стаканы и столовые приборы из посудомоечной машины как можно скорее по завершении программы.

Моющее средство и использование посудомоечной машины



RU

Загрузка моющего средства

Хороший результат мойки зависит также от правильной дозировки моющего средства, излишек которого не улучшает эффективность мойки, а только загрязняет окружающую среду.

Дозировка зависит от степени загрязнения.

Обычно при обычном загрязнении используется примерно 25 г средства. (порошкового моющего средства) или 25 мл (жидкого). Если используются таблетки, достаточно одной штуки.

Если посуда несильно загрязнена или была предварительно ополоснута водой, значительно сократите дозу моющего средства.

Для качественной мойки соблюдайте инструкции, приведенные на упаковках с моющими веществами.

За дополнительными разъяснениями просим обращаться к производителям моющих средств.

Откройте дозатор моющего средства кнопкой **D**; загрузите моющее средство в соответствии с таблицей программ:

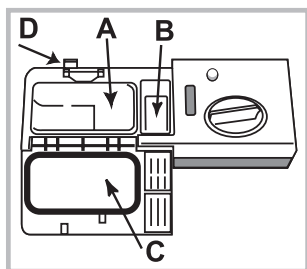

- в порошке или жидкое: в дозаторы **A** (моющее средство) и **B** (средство для предварительной мойки)

- таблетки: если по программе требуется 1 штука, положите таблетку в дозатор **A** и закройте крышку **C**. Если по программе предусмотрено 2 таблетки, положите вторую

на дно машины.

3. Удалите остатки моющего средства с краев дозатора и закройте крышку **C** с щелчком.

Дозатор моющего вещества открывается автоматически в нужный момент в зависимости от программы.

Если используются комбинированные моющие средства, рекомендуется использовать функцию TABS, за счет которой программа обеспечивает оптимальный результат мойки и сушки.

⚠ Используйте только специальные моющие средства для посудомоечных машин.

НЕ ИСПОЛЬЗУЙТЕ моющие средства для ручного мытья посуды.

Излишек моющего средства может оставить следы от пены по завершении цикла.

Оптимальные результаты мойки и сушки достигаются только в случае комбинированного использования моющего средства, жидкого ополаскивателя и регенерирующей соли.



Настоятельно рекомендуем использовать моющие средства, не содержащие фосфатов и хлора, что способствует бережному отношению к окружающей среде.

Запуск посудомоечной машины

1. Нажмите кнопку ВКЛ.-ВЫКЛ.
2. Откройте дверцу и поместите в дозатор моющее вещество (см. *Загрузка моющего средства*).
3. Загрузите посуду в корзины (см. *Загрузка корзин*) и закройте дверцу.
4. Выберите программу в зависимости от типа посуды и степени ее загрязнения (см. *Таблицу программ*), нажав кнопку **P**.
5. Выберите дополнительные функции мойки. (см. *Специальные программы и Дополнительные функции*).
6. Запустите программу кнопкой Пуск/Пауза.
7. По завершении программы включаются звуковые сигналы и на дисплее показывается **END**. Выключите машину кнопкой ВКЛ.-ВЫКЛ.
8. Подождите несколько минут перед тем, как вынуть посуду из машины во избежание ожогов. Выгрузку посуды из машины начинайте с нижней корзины.

⚠ В целях энергосбережения в некоторых случаях ПРОСТОЯ машина отключается автоматически.

Если посуда несильно загрязнена или была предварительно ополоснута водой, значительно сократите дозу моющего средства.

Изменение текущего цикла мойки

Если при выборе цикла мойки вы допустили ошибку, изменить настройку можно только в самом начале работы машины. Для этого нажать и удерживать кнопку включения/выключения. Машина прекратит работу. Снова включите машину с помощью кнопки включения/выключения и выберите другой цикл мойки с нужными настройками. Запустите цикл, нажав кнопку START/PAUSE (пуск/пауза).

Добавление посуды

Не отключая машину, откройте дверцу, остерегаясь возможного выброса пара, и поместите посуду в посудомойку. Закройте дверцу и нажмите кнопку START/PAUSE (пуск/пауза). Цикл возобновится с того момента, на котором он был прерван.

Случайное прерывание работы

При открытии дверцы в процессе выполнения цикла мойки или при отключении питания цикл останавливается. Чтобы возобновить цикл с того момента, на котором он был прерван, закройте дверцу или дождитесь включения электричества и нажмите кнопку START/PAUSE (пуск/пауза).

Программы

RU

Данные программы являются значениями, полученными в измерительной лаборатории в соответствии с европейским нормативом EN 50242. В зависимости от различных условий эксплуатации продолжительность и данные программы могут варьировать.

Программа	Сушка	Дополнительные функции	Продолжительность программы час: мин.	Расход воды (л/цикл)	Расход энергии (кВтч/цикл)
1. Eco	Да	Отложенный запуск - Multizone - Таблетки - Sani Rinse	03:00	9	0,74
2. Sixth Sense 	Да	Отложенный запуск - Multizone - Таблетки	01:10 - 02:30	7 - 14	0,90 - 1,25
3. 1 час (1 Hour) 	Нет	Отложенный запуск - Multizone - Таблетки - Sani Rinse	01:00	13	1,00
4. Хрупкая посуда 	Да	Отложенный запуск - Multizone - Таблетки	01:40	9	0,90
5. Короткий (Rapid) 	Нет	Отложенный запуск - Таблетки	00:25	8	0,45
6. Предварительное ополаскивание 	Нет	Отложенный запуск - Multizone	00:10	4	0,01
7. Интенсивный 	Да	Отложенный запуск - Multizone - Таблетки	02:50	17	1,50

Рекомендации по выбору программ и дозировке моющего средства

1. Посуда с нормальным загрязнением. Стандартная программа, наиболее эффективная в плане сочетания расхода электроэнергии и воды. 4 гр/мл**+ 21 гр/мл – 1 табл. (**Количество моющего средства для предварительной мойки)
2. Используется для посуды с нормальным загрязнением с остатками присохшей пищи. Специальный сенсор активирует уровень загрязнения и автоматически выбирает наиболее эффективный и экономный цикл мойки. 4 гр/мл**+ 21 гр/мл – 1 табл.
3. Для посуды с незначительным загрязнением, требующей быстрой неполной сушки. (оптимальный цикл для посуды на 4 персоны) 25 гр/мл – 1 табл.
4. Цикл для деликатной посуды, более чувствительной к высокой температуре, например, стаканы и чашки. 25гр/мл - 1 Табл.
5. Короткий цикл для посуды с незначительным загрязнением, без остатков присохшей пищи. (оптимальный цикл для посуды на 4 персоны) 21гр/мл - 1 Табл.
6. Для посуды, мойка которой откладывается. Без моющего средства
7. Программа, рекомендуемая для посуды с сильным загрязнением, в особенности, для кастрюль и сковородок (не рекомендуется для деликатной посуды). 25 гр/мл – 1 табл

Расход в режиме сохранения энергии Расход в режиме left-on: 5 Вт - расход в выключенном состоянии: 0,5 Вт

Специальные программы и Дополнительные функции



RU

Примечания:

оптимальный результат программ "1 Hour/Rapid" достигается при соблюдении указанного количества загружаемой посуды.

Для большей экономии используйте посудомоечную машину, когда она полностью загружена.

Примечание для Испытательных Лабораторий: для получения более подробной информации об условиях сравнительного испытания EN пошлите запрос на адрес: contact@whirlpool.com

Дополнительные функции мойки*

Вы можете выбрать, изменить или отменить ДОПОЛНИТЕЛЬНЫЕ ФУНКЦИИ только после выбора программы мойки и до нажатия кнопки Пуск/Пауза.

Могут быть выбраны только функции, совместимые с выбранной программой мойки. Если какая-либо функция несовместима с выбранной программой (см. *Таблицу программ*), соответствующий индикатор часто мигнет 3 раза.

При выборе дополнительной функции, несовместимой с ранее выбранной другой дополнительной функцией, индикатор этой функции мигает 3 раза и гаснет, в то время как останется включенным индикатор последней выбранной функции.

Для отмены ошибочно выбранной функции вновь нажмите соответствующую кнопку.



Отложенный запуск

Запуск программы может быть отложен на время от **0:30 до 24 часов**:

1. Выберите программу с предпочтительными опциями. Чтобы отложить начало программы, нажмите кнопку **ОТЛОЖЕННАЯ ПРОГРАММА** (несколько раз). Время начала программы можно отложить на срок от получаса до двадцати четырех часов. Дисплей реагирует на нажатие кнопки, указывая возможное время задержки с увеличением на полчаса, если выбрано время менее 4 часов, с интервалом в один час – если выбирается отложенное включение до 12 часов, с интервалом в 4 часа – если выбирается отложенное включение, превышающее 12 часов. Если кнопка будет нажата еще раз после того, как отобразится 24-часовой период отложенного включения, функция будет деактивирована.
2. Нажмите кнопку **СТАРТ/ПАУЗА**: таймер начнет отсчет.
3. По истечении выбранного времени отложенного включения индикатор погаснет, а программа начнется автоматически. Если в течение времени отсчета будет снова нажата кнопка **СТАРТ/ПАУЗА**, опция **ОТЛОЖЕННОГО ВКЛЮЧЕНИЯ** будет аннулирована, а выбранная программа включится автоматически.

После запуска цикла нельзя задать Отложенный запуск.



Функция Multizone (мульти-зона)



В случае небольшого количества посуды можно запрограммировать половину загрузки, что позволяет сэкономить воду, электроэнергию и моющее вещество. Выберите программу, несколько раз нажмите кнопку **MULTIZONE**: загорится индикатор, соответствующий выбранной корзине, и запустится цикл мойки только в верхней или только в нижней корзине.

⚠ Не забудьте загрузить посуду только в верхнюю или нижнюю корзину и поместить в дозатор половину дозы моющего вещества.



Блокировка от детей

Длительное нажатие кнопки **MULTIZONE** (дополнительная сушка) активирует функцию **SAFETY LOCK** (блокировка). Функция **SAFETY LOCK** блокирует работу панели управления. Чтобы выйти из режима **SAFETY LOCK** (блокировка), нужно снова нажать и удерживать указанную выше кнопку.



Опция Гигиеническое полоскание (Sani Rinse)

Эта опция позволяет использование более высокой температуры. Выбрав нужную программу мойки, нажмите кнопку **Sani Rinse**: индикатор загорится. Для отмены этой опции повторно нажмите эту кнопку. Оптимально подходит для мойки прочной посуды и детских бутылочек.

⚠ Внимание: в конце цикла столовые приборы и посуда могут быть сильно нагретыми.

⚠ Опция Sani Rinse увеличивает продолжительность программы.



Многофункциональные таблетки (Tab)

Длительное нажатие кнопки **Sani Rinse** активирует функцию **TAB**. Эта функция позволяет оптимизировать результат мойки и сушки. Чтобы выйти из режима **TAB**, нужно снова нажать и удерживать указанную выше кнопку.

⚠ The "Tablet" option results in a longer wash cycle.



Слив

Для остановки и отмены текущего цикла можно использовать функцию **Drain Out** (слив).

Длительное нажатие кнопки **START/PAUSE** (пуск/пауза) активирует функцию **DRAIN OUT** (слив). Работающий цикл останавливается, и вода сливается из посудомойки.

Техническое обслуживание и уход

RU

Отключение воды и электрического тока

- Перекрывайте водопроводный кран после каждой мойки во избежание опасности утечек.
- Выньте штепсельную вилку машины из электророзетки перед началом чистки и технического обслуживания.

Чистка посудомоечной машины

- Для чистки наружных поверхностей и панели управления машины используйте мягкую тряпку, смоченную водой. Не используйте растворители или абразивные чистящие средства.
- Возможные пятна внутри камеры мойки можно удалить при помощи тряпки, смоченной в воде с небольшим количеством уксуса.

Средства против неприятных запахов

- Всегда оставляйте дверцу машины полу-прикрытой во избежание застоя влажности.
- Регулярно прочищайте периметральные уплотнения дверцы и дозаторов моющего средства при помощи влажной губки. Таким образом удаляются остатки пищи – основной причины образования неприятных запахов.

Чистка оросителей

Остатки пищи могут прилипнуть к лопастям оросителей и засорить отверстия, из которых выходит вода: время от времени следует проверять оросители и прочищать их неметаллической щеткой.

Оба оросителя являются съемными.

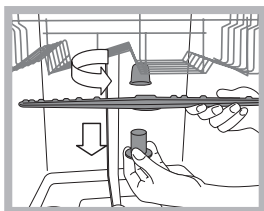

Для съема верхнего оросителя необходимо отвинтить против часовой стрелки пластмассовую гайку. Верхний ороситель устанавливается отверстиями вверх.

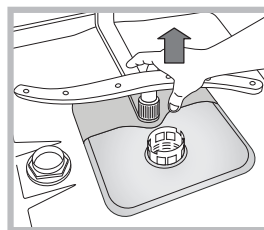

Для съема нижнего оросителя нажмите на шпонки с боков и потяните его вверх.

Очистка водного фильтра

Если водопровод новый или если он долгое время не использовался, перед подсоединением дайте воде стечь до тех пор, пока она не станет прозрачной. Несоблюдение этого условия может привести к засорению фильтра и к повреждению посудомоечной машины.

Периодически очищайте водный фильтр, расположенный на выходе крана.

- Перекройте водопроводный кран.
- Открутите края трубы загрузки воды, снимите фильтр и аккуратно промойте его под струей воды.
- Снова вставьте фильтр и закрепите трубу.

Чистка фильтров

Фильтрующий узел состоит из трех фильтров, которые служат для очистки воды для мойки от остатков пищи и возвращают воду в циркуляцию: для хороших результатов мойки необходимо прочищать фильтры.

Регулярно прочищайте фильтры.

Запрещается пользоваться посудомоечной машиной без фильтров или с незакрепленным фильтром.

• После нескольких циклов мойки проверьте фильтрующий узел и при необходимости тщательно промойте его под струей воды при помощи неметаллической щетки, следуя приведенным ниже инструкциям:

1. поверните против часовой стрелки цилиндрический фильтр С и выньте его (схема 1).
2. Выньте стакан фильтр В, слегка нажав на боковые выступы (Схема 2);
3. Выньте плоский фильтр из нержавеющей стали А (схема 3).
4. Проверка отстойника и удаление возможных остатков пищи.

НИКОГДА НЕ СНИМАЙТЕ крышку насоса (деталь черного цвета) (рис. 4).

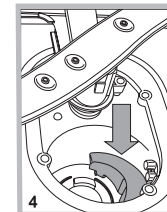
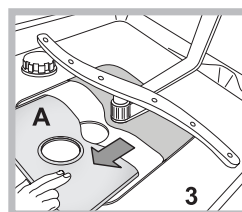
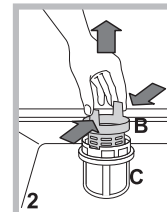
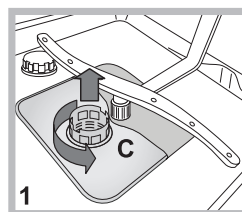

После чистки фильтров точно установите фильтрующий узел на свое место, что является важным для исправной работы посудомоечной машины.

Длительный простой машины

- Отсоедините машину от сети электропитания и перекройте водопроводный кран.
- Оставьте дверцу машины полу-прикрытой.
- После длительного простоя машины произведите один холостой цикл мойки.

Неисправности и методы их устранения



RU

В случае обнаружения аномалий в работе изделия проверьте следующие пункты перед тем, как обратиться в Сервис технического обслуживания.

Неисправности:	Возможные причины / Методы устранения:
Посудомоечная машина не запускается или не реагирует на команды	<ul style="list-style-type: none"> • Кран с водопроводной водой не открыт. • Выключите машину кнопкой ВКЛ./ВЫКЛ., вновь включите ее примерно через одну минуту и вновь задайте программу. • Штепсельная вилка плохо вставлена в сетевую розетку или замените штепсельную вилку. • Дверца машины плохо закрыта.
Дверца не закрывается	<ul style="list-style-type: none"> • Убедитесь, что корзины вставлены до упора. • Защелкнулся замок; энергично толкните дверцу вплоть до щелчка.
Посудомоечная машина не сливает воду.	<ul style="list-style-type: none"> • Программа мойки еще не завершилась. • Сливной шланг для воды согнут (см. Установка). • Засорился слив в раковине. • Фильтр засорен остатками пищи. • Проверьте высоту сливной трубы.
Шумная работа посудомоечной машины.	<ul style="list-style-type: none"> • Посуда бьется друг о друга или о лопасти оросителей. Правильно расставить посуду внутри машины и проверить свободное вращение лопастей оросителей. • Слишком много пены: моющее средство использовано в неправильном количестве или не подходит для мойки в посудомоечных машинах. (см. Моющее средство и использование посудомоечной машины) Не следует производить предварительную мойку посуды вручную.
На посуде и стаканах остается беловатый или известковый налет.	<ul style="list-style-type: none"> • Отсутствует регенерирующая соль. • Неправильная регулировка степени жесткости воды; увеличить значения. (см. Регенерирующая соль и Ополаскиватель). • Крышка бачка для соли и ополаскивателя плохо закрыта. • Закончился ополаскиватель, или его дозировка недостаточна.
На посуде и стаканах остаются голубоватые разводы или налеты.	<ul style="list-style-type: none"> • Чрезмерная дозировка ополаскивателя.
Посуда плохо высушена.	<ul style="list-style-type: none"> • Была выбрана программа мойки без сушки. • Закончился ополаскиватель. (см. Регенерирующая соль и Ополаскиватель). • Неправильно настроен расход ополаскивателя. • Посуда изготовлена из антипригарного или пластикового материала; наличие капель воды считается допустимым.
Посуда плохо вымыта.	<ul style="list-style-type: none"> • Посуда расположена в корзинах неправильно. • Лопасти оросителей не могут свободно вращаться из-за неправильно расставленной посуды. • Выбрана неэффективная программа мойки (см. Программы). • Слишком много пены: моющее средство использовано в неправильном количестве или не подходит для мойки в посудомоечных машинах. (см. Моющее средство и использование посудомоечной машины) • Крышка ополаскивателя плохо закрыта. • Фильтр засорен (см. Техническое обслуживание и уход). • Отсутствует регенерирующая соль (см. Регенерирующая соль и Ополаскиватель). • Убедиться, что высота тарелок соответствует регулировкам корзины. • Отверстия оросителей засорены. (см. Техническое обслуживание и уход).
Посудомоечная машина не заливает воду произошла блокировка, мигают световые индикаторы	<ul style="list-style-type: none"> • Отсутствует вода в водопроводе, или не открыт водопроводный кран. • Сливной шланг согнут (см. Установка). • Засорены фильтры, необходимо почистить их. (см. Техническое обслуживание и уход). • Засорен слив; необходимо почистить его. • После выполнения всех операций по проверке и чистке, выключить и вновь включить посудомоечную машину и запустить новый цикл мойки. • Если проблема не устраняется, закрыть водопроводный кран, соединить штепсельную вилку от сети и связаться с Сервисом технического обслуживания.

Орнату

▲ Құрылғыны жылжыту керек болса, оны тік ұстаңыз; аса қажет болса, оны артқа қарай еңкейтуге болады.

Су желісіне қосу

▲ Орнату үшін су жеткізу жүйесін тек білікті маман орындауы тиіс.

Ең қолайлы түрде орнату үшін судың кіріс және шығыс түтіктерін құрылғының оң немесе сол жағынан өткізуге болады.

Ыдыс жуу машинасы түтіктерді майыстырып немесе басып тұрмағанына көз жеткізіңіз.

Судың кіріс түтігін жалғау

- 3/4" суық не ыстық су қосылатын жерге (ең көбі 60 °С).
- Толығымен тазарғанша суды ағызып қойыңыз.
- Кіріс түтікті орнына мықтап бұрап, шүмекті жабыңыз.

▲ Кіріс түтігінің ұзындығы жеткіліксіз болса, мамандырылған дүкенге немесе куәландырылған маманға хабарласыңыз («Көмек» бөлімін қараңыз).

▲ Судың қысымы Техникалық деректер кестесінде көрсетілген мәндер аралығында болуы тиіс — әйтпесе, ыдыс жуу машинасы дұрыс жұмыс істемеуі мүмкін.

▲ Түтік майыстырылмағанына немесе басылмағанына көз жеткізіңіз.

Судың шығыс түтігін жалғау

Шығыс түтікті диаметрі кем дегенде 2 см су ағызу құбырына жалғаңыз. (А)

Шығыс түтігі қосылған жер еденнен немесе ыдыс жуу машинасы тұрған беттен 40–80 см қашықтықта болуы тиіс.

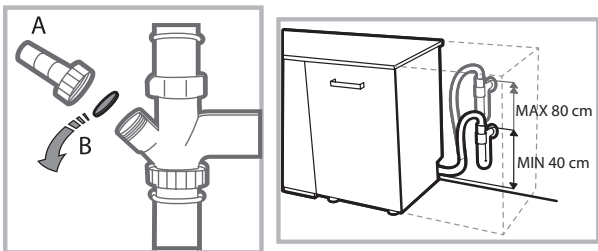

Судың шығыс түтігін шұңғылшаның ағызу түтігіне қоспас бұрын, пластикалық тығынды алып тастаңыз (В).

Су алып кетуден қорғау

Су алып кетуіне жол бермеу үшін, ыдыс жуу машинасы: - қалыпсыз жағдайларда немесе құрылғының ішінен су ағып кеткен кезде су көзін бұғаттайтын арнайы жүйемен жабдықталған.

Сондай-ақ, кейбір үлгілер **New Acqua Stop** деп аталатын қосымша қауіпсіздік құралымен жабдықталған, ол тіпті кіріс түтігінің жыртылып кеткенінде де су алып кетуден қорғайды.



ЕСКЕРТУ: ҚАУІПТІ КЕРНЕУ!

Судың кіріс түтігін ешбір жағдайда қиюшы болмаңыз, себебі онда ток өтетін электр бөліктер бар.

Токқа жалғау

Айырды розеткаға қоспас бұрын, мына жағдайларға көз жеткізіңіз:

- Розетка **жерге тұйықталған**  және ағымдағы ережелерге сәйкес келеді.
- розетка құрылғының ең көп қуатына шыдай алады. Бұл мән есіктің ішкі жағында орналасқан деректер тілімшесінде көрсетілген («Құрылғы сипаттамасы» тарауын қараңыз);
- Ток желісінің кернеуі деректер тілімшесінде көрсетілген мәндер ауқымында жатыр.
- Розетка құрылғының штепсельдік ұшына сәйкес келеді. Олай болмаса, куәландырылған маманды шақыртып, айырды ауыстырыңыз («Көмек» бөлімін қараңыз). Ұзарту кабельдерін немесе бірнеше розетканы қолданбаңыз.

▲ Құрылғы орнатылғаннан кейін, ток сымы мен розеткаға оңай қол жеткізу мүмкін болуы тиіс.

▲ Сымды майыстыруға немесе оған қысым салуға болмайды.

▲ Ток сымы зақымдалса, барлық ықтимал қатерлерден сақтану үшін оны өндіруші немесе оның өкілетті Техникалық көмек көрсету қызметі ауыстыруы керек. («Көмек» бөлімін қараңыз)

▲ Бұл ережелер орындалмаса, Компания кез келген жағымсыз оқиғаларға жауапты болмайды.

Орналастыру және түзулеу

1. Ыдыс жуу машинасын тегіс әрі қалыпты еденге орналастырыңыз. Еден тегіс болмаса, құрылғының алдыңғы аяқтарын реттеп, оны көлденең қалыпқа жеткізуге болады. Құрылғы дұрыс түзуленсе, ол қалыпты болады және жұмыс істеп тұрған кезде жылжу немесе діріл мен шуыл шығару мүмкіндігі аз болады.

2. Ыдыс жуу машинасын орнына орналастырмас бұрын, есікті ашып, түзілуі мүмкін конденсациядан қорғау үшін желімді мөлдір лентаны ағаш тартпаның астына жабыстырыңыз.

3. Ыдыс жуу машинасының жандары немесе артқы панелі жақындағы шкафтармен немесе қабырғамен тиетіндей түрде орналастырыңыз. Бұл құрылғыны тіпті бір үстелдің үстіңгі тақтайының астына да кіргізуге болады (*Орнату бойынша нұсқаулық парағын қараңыз*).

4. Артқы аяқтың биіктігін реттеу үшін ыдыс жуу машинасының құрылғының алдыңғы жағындағы төменгі орта бөлігінде 8 мм тесігі бар алты бұрышты гайка кілтін (қызыл түсті) бұраңыз. Сағат тілі бағытымен бұрсаңыз биіктік артады, ал сағат тіліне қарсы бағытта бұрсаңыз, биіктік азаяды. (*осы құжаттамада берілген Ендіру нұсқаулығын қараңыз*)

Бірінші жуу циклына қатысты кеңес

Орнатқаннан кейін тартпалардан тығындарды (*бар болса*), жоғарғы тартпада қалған эластикалық элементтерді алып тастаңыз.

Су жұмсартқышының параметрлері

Алғашқы жуу циклын бастамас бұрын су желісінен келетін судың қаттылық деңгейін орнатыңыз. (*«Шаюға көмекші зат және тазаланған тұз» тарауын қараңыз*).

Алдымен су құйылған жұмсартқыш ыдысын салыңыз, одан кейін шамамен 1 кг тұз қосыңыз. Су асып, ағып кетсе, ештеңе етпейді.

Бұл процедура аяқталар-аяқталмас жуу циклын іске қосыңыз.

Ыдыс жуу машиналарына арналып жасалған тұзды ғана қолданыңыз.

Тұз машинаға құйылғаннан кейін, ТҰЗ А3 индикатор шамы сөнеді.

 Тұз контейнері толтырылмаса, нәтижесінде су жұмсартқышы мен жылыту бөлігі зақымдалуы мүмкін.

Құрылғыда пайдаланушыға пәрмен қолданылғанын білдіруге арналған сигнал/үндер жиыны бар қосу, цикл соңы, т.б.

Басқару тақтасындағы/дисплейдегі таңбалардың/индикатор шамдарының/диодтардың түсі әр түрлі және жыпылықтай немесе тұрақты жарығы болуы мүмкін.

Дисплейде жуу циклының түрі, кептіру/жуу циклының кезеңі, қалған уақыт, температура және т.б. қатысты пайдалы ақпарат беріледі.

Құрал:	Ыдыс жуу машинасы
Сауда атауы	
Өндірушінің сауда белгісі	
Үлгі	ADP 422
Дайындаған	WHIRLPOOL EUROPE s.r.l.
Өндірілген елі	Польшада жасалған (Poland)
Сыйымдылығы	10 дастархан жабдығы
Өлшемдері	Ені 45 см Биіктігі 85 см Тереңдігі 60 см
Ток желісіндегі кернеудің немесе кернеулер ауқымының номиналды мәні	220-240 В ~
Электр тоқтың стандартты түрі немесе айнымалы токтың номиналды жиілігі	50 Гц
Су қысымы	0,05-1 МПа (0,5-10 бар) 7,25-145 фунт/шаршы дюйм
Сақтандырғыш	Жабдықтың техникалық деректер кестесін қараңыз
Жуу сыныбы	A
Кептіру сыныбы	A
Қуат тұтыну сыныбы	A++
Электр ток тұтынуы	0,74 кВт/сағат
Стандартты жуу циклының су тұтынуы	9 литр
Электр токтан қорғау сыныбы	I қорғау сыныбы
    IPX0 Қарастырылудағы құрал бойынша сәйкестік куәліктері туралы қосымша ақпарат немесе сәйкестік куәлігінің көшірмесі қажет болса, contact@whirlpool.com электрондық пошта мекенжайына сұрау жіберуіңізге болады.	Жабдық төмендегі Еуропа экономикалық қауымдастығының директиваларына сәйкес келеді: - 93/68/ЕЕС (CE Marking) - 2006/95/ЕС ("төмен кернеу") - 2004/108/ЕС ("электр магниттік үйлесімділік") - 2009/125/ЕС ("Comm. Reg. 1016/2010") (Экодизайн) - 2010/30/ЕС (Белгілеу) - 2012/19/EU («Қоқыс электр және электрондық жабдық») - 2011/65/ЕС (RoHS) «Орама мен оның бөлшектері тағамға тимеуі тиіс»
Осы құралдың өндірілген күнін штрих-кодта көрсетілген сериялық нөмірден табуға болады (S/N XXXXXXXXXX * XXXXXXXXXX), яғни:	- Сериялық нөмірдегі 1-сан жылдың соңғы санын білдіреді. - Сериялық нөмірдегі 2- және 3-сан айдың реттік нөмірін білдіреді. - Сериялық нөмірдегі 4- және 5-сан айтылған ай мен жылдың күнін білдіреді.

Құрылғы сипаттамасы



KZ

Жалпы шолу

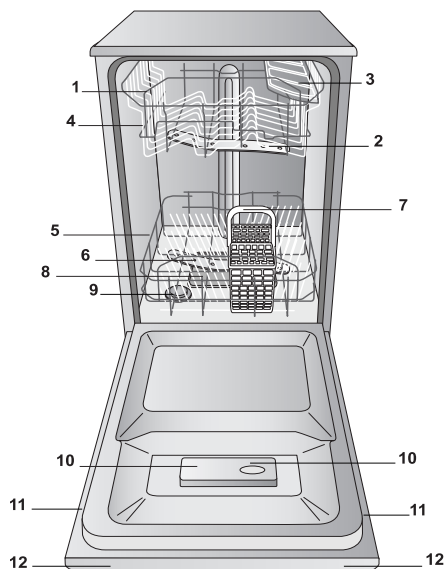

1. Жоғарғы тартпа
2. Жоғарғы тозаңдатқыш өзекше
3. Қайырмалы бөлімшелер
4. Тартпаның биіктігін реттеу құралы
5. Төменгі тартпа
6. Төменгі тозаңдатқыш өзекше
7. Ыдыс-аяқ себеті
8. Жуу сүзгісі
9. Тұз диспенсері
10. Жуғыш зат пен шаюға көмекші зат диспенсерлері
11. Деректер тілімшесі
12. Басқару тақтасы

Басқару тақтасы

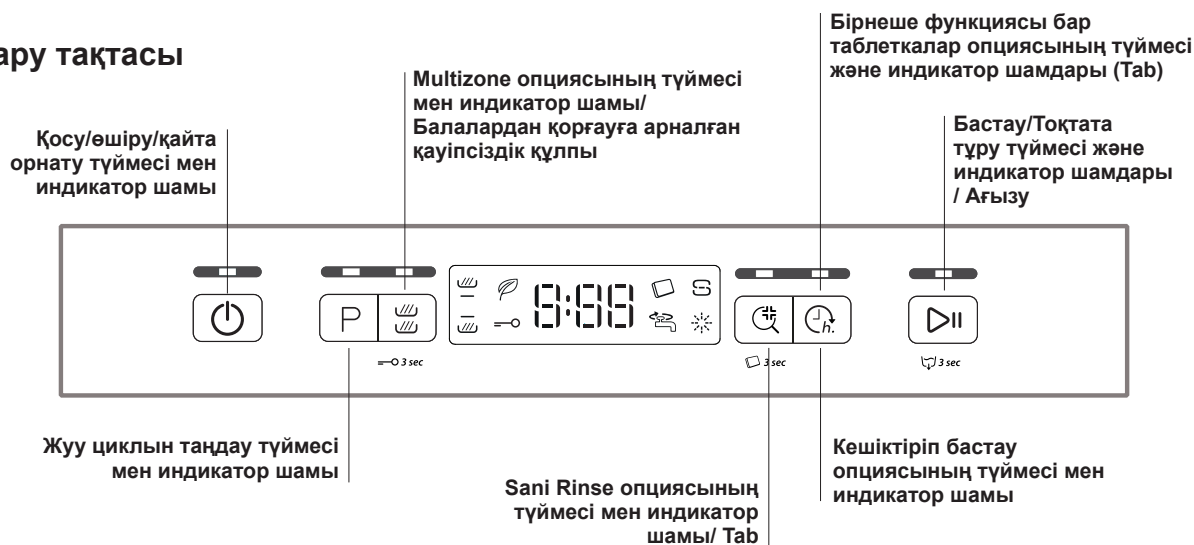

Дисплей

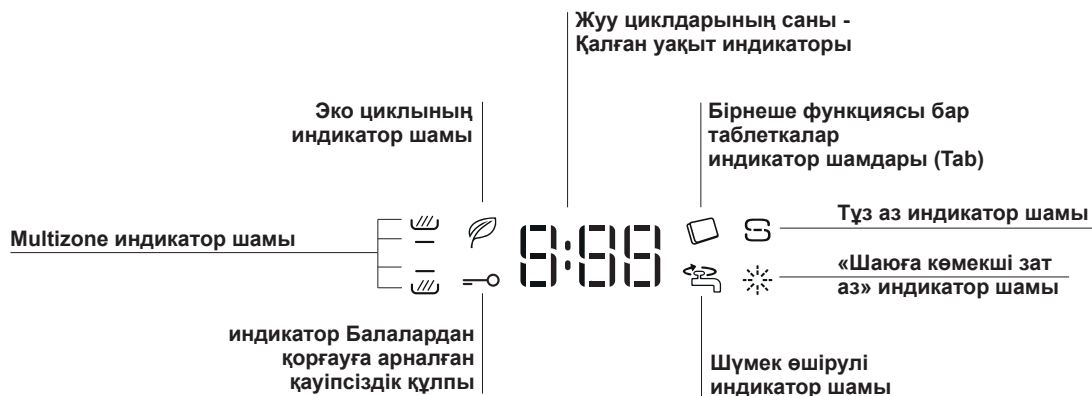

Тазаланған тұз және шаюға көмекші зат

KZ

▲ Ыдыс жуу машиналарына арналып жасалған өнімдерді ғана қолданыңыз. Ас тұзын немесе техникалық тұзды қолдануға болмайды.

(Орамада берілген нұсқауларды орындаңыз.)

▲ Көп функциялы өнім қолданылса, бәрбір тұз қосқан жөн, әсіресе су қатты немесе өте қатты болса. (Орамада берілген нұсқауларды орындаңыз.)

▲ Тұз немесе шаюға көмекші затты қоспасаңыз, ТҰЗ АЗ және ШАЮҒА КӨМЕКШІ ЗАТ АЗ индикатор шамдары жанып тұра береді.

Тазаланған тұзды өлшеу

Тұз қолданылса, ыдыста және құрылғының функциялық құрамдас бөліктерінде ҚАҚ түзілмейді.

- Тұз диспенсері ешқашан бос болмауы керек.
- Су қаттылығын орнату маңызды.

Тұз диспенсері ыдыс жуу машинасының төменгі бөлігінде орналасқан («Сипаттама» бөлімін қараңыз) және мына жағдайларда толтырылуы тиіс:

- ШАЮҒА КӨМЕКШІ ЗАТ АЗ индикатор шамы басқару тақтасында жанған кезде;
- Су қаттылығының кестесіндегі автономдықты қараңыз.

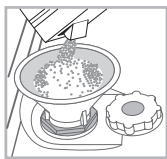

1. Төменгі тартапаны шығарып алып, контейнер қақпағын бұрап шығарып алыңыз (сағаттіліне қарсы бағытта).
2. Мұны тек бірінші рет орындаған кезде: су диспенсерін мойнына дейін толтырыңыз.
3. Воронканы орналастырып (суретті қараңыз),

тұз контейнерін шетіне дейін толтырыңыз (оған шамамен 1 кг сыюы тиіс); біраз су ағып кетсе ештеңе етпейді.

4. Воронка алып тастап, тесікте қалып қойған тұзды сүртіп алыңыз; қақпақты су ағынында шайып, орнына бұраңыз.

Контейнерге тұз қосқан сайын бұл процедураны орындаған жөн. Жуу циклы барысында контейнерге жуғыш зат кіріп кетпейтіндей қақпақ мықтап жабылғанына көз жеткізіңіз (әйтпесе, су жұмсартқышы жөндеуге келмейтіндей бұзылуы мүмкін).

▲ Тұз қосу процедурасын жуу циклы басталмай тұрып орындаған жөн.

Судың қаттылығын орнату

Су жұмсартқышы тиісті түрде жұмыс істеуі үшін су қаттылығын үйіңіздегі мәнге сәйкес орнату маңызды. Бұл ақпаратты жергілікті су жеткізушіден сұраңыз. Зауытта орташа су қаттылығына орнатылады.

- Қосу/өшіру түймесімен ыдыс жуу машинасын қосыңыз.
- Оны Қосу/өшіру түймесімен өшіріңіз
- **БАСТАУ/ТОҚТАТЫП ҚОЮ** тұру түймесін сигнал естілгенше 5 секунд басып тұрыңыз.
- Оны Қосу/өшіру түймесімен қосыңыз
- Дисплейде ағымдағы таңдалған деңгей нөмірі мен тұз индикаторының шамы көрсетіледі.
- Қажетті қаттылық деңгейін таңдау үшін **P** түймесін басыңыз (Қаттылық кестесін қараңыз).
- Оны Қосу/өшіру түймесімен өшіріңіз
- Орнату аяқталды!

Су қаттылығының кестесі				Орташа автономдық күніне 1 жуу циклы орындалған жағдайдағы тұз диспенсері
деңгей	°dH	°fH	ммоль/л	ай
1	0 - 6	0 - 10	0 - 1	7 ай
2	6 - 11	11 - 20	1.1 - 2	5 ай
3	12 - 17	21 - 30	2.1 - 3	3 ай
4	17 - 34	31 - 60	3.1 - 6	2 ай
5	34 - 50	61 - 90	6.1 - 9	2/3 апта

0°f мен 10°f аралығындағы мәндер үшін тұзды қолдану ұсынылмайды. «5» параметрі цикл мерзімін ұзартуы мүмкін.

(°dH = Герман дәрежелерінде өлшенген қаттылық - °f = Франсуз дәрежелерінде өлшенген қаттылық – ммоль/л = бір литрдегі миллимоль)

Шаюға көмекші затты өлшеу

Шаюға көмекші зат ыдыстың КЕБУІНЕ көмектеседі. Шаюға көмекші зат диспенсері мына жағдайларда толтырылуы тиіс:

- ШАЮҒА КӨМЕКШІ ЗАТ АЗ индикатор шамы тақтада/дисплейде жанған кезде;
- Диспенсер есігіндегі “E” қою түсті оптикалық индикатор* мөлдірленген кезде.

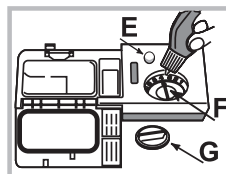

1. Қақпақты (**G**) сағат тіліне қарсы бағытта бұрау арқылы диспенсерді ашыңыз.
2. Диспенсерден толып ағып кетпеуіне назар аударатын отырып, шаюға көмекші затты құйыңыз. Бұл орын алса, төгілген сұйықтықты құрғақ шүберекпен дереу сүртіп алыңыз.
3. Қақпақты орнына бұраңыз.

сүртіп алыңыз.

3. Қақпақты орнына бұраңыз.

Шаюға көмекші затты құрылғының ішіне тікелей ЕШҚАШАН құюшы болмаңыз.

Шаюға көмекші заттың мөлшерін реттеу

Кептіру нәтижесіне толығымен қанағат болмасаңыз, қолданылатын шаюға көмекші заттың мөлшерін реттеуіңізге болады. “F” реттегішін бұраңыз. Ыдыс жуу машинасының үлгісіне байланысты ең көбі 4 деңгей орнатуға болады. Зауытта орташа деңгейге орнатылады.

- Ыдыс-аяқта көкшіл сызықтар бар болса, төменірек санды орнатыңыз (1-2).
- Ыдыс-аяқта су тамшылары немесе қақ дақтары болса, жоғары санды орнатыңыз (3-4).

Кеңестер

Тартпаларды жүктемес бұрын, ыдыс-аяқтан барлық тамақ қалдықтарын тазалаңыз және стақандар мен ыдыстардан сұйықтықтарды төгіңіз. **Ағын су астында алдын ала шаюдың қажеті жоқ.**

Ыдыс-аяқ мықтап орнында ұсталып тұратындай және құлап кетпейтіндей орналастырыңыз; және ыдыстарды ауызын төмен қаратып, дөңес бөліктерін еңкейтіп қойыңыз, сонда су барлық беттерге тиіп, еркін түрде ағады.

Қақпақтар, тұтқалар, науалар және табалар тозаңдатқыш өзекшелердің бұрылуына кедергі келтірмейтініне көз жеткізіңіз. Кіші заттарды ыдыс-аяқ себетіне қойыңыз.

Пластмасса ыдыстар мен жабыспайтын табаларда су тамшылары көбірек қалатындықтан, олар керамикалық немесе тот баспайтын болаттан жасалған ыдыстарға қарағанда сондай жақсы кеппейді.

Пластмассадан жасалған ыдыстар сияқты жеңіл заттарды жоғарғы тартпаға қойып, жылжымайтындей орналастырылуы тиіс.

Құрылғыны жүктегеннен кейін, тозаңдатқыш өзекшелер еркін жылжи алатынына көз жеткізіңіз.

Төменгі тартпа

Төменгі тартпаға кастрөлдерді, қақпақтарды, төрелкелерді, салат ыдыстарын және т.б. салуға болады. Үлкен төрелкелер мен қақпақтарды тартпаның шет жақтарына қойған жөн.

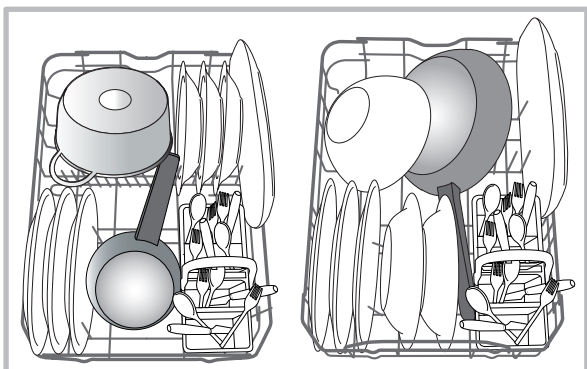

Қатты ластанған табақтар мен кастрөлдерді төменгі тартпаға қою керек, себебі бұл жерде су қатты шашырайды да, жуу өнімділігі жоғары болады.

Ыдыс-аяқ себеті

Төменгі тартпадағы орынды оңтайлы пайдалану үшін модульді себетті сырғытуға болады. Ол ыдыс-аяқты орналастыруды жеңілдететін үстіңгі торлармен жабдықталған.

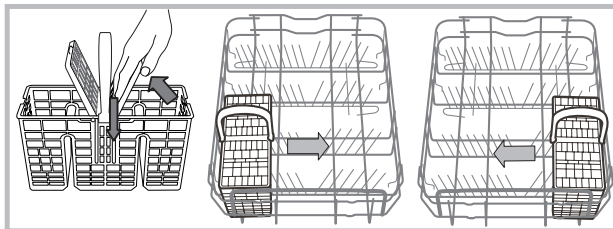

Жоғарғы тартпа

Бұл тартпаға стақандар, шыныаяқтар, табақшалар мен тайпақ салат ыдыстары сияқты нәзік әрі жеңіл ыдыс-аяқтар салыңыз.

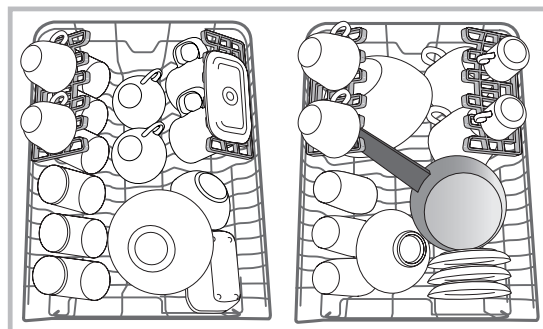

Позициясы реттелетін қайырмалы бөліктер

Ыдыс-аяқты тартпа ішінде оңтайлы түрде реттеу үшін шеткі қайырмалы бөліктерді үш биіктікке орналастыруға болады.

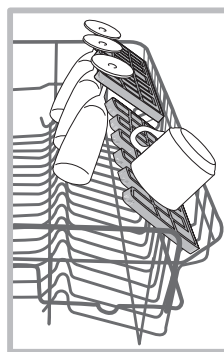

Шарап бокалдарын аяғын тиісті тесікке салу арқылы қайырмалы бөліктерге қауіпсіз түрде орналастыруға болады. Оңтайлы кептіру нәтижесіне қол жеткізу үшін қайырмалы бөліктерді көбірек еңкейтіңіз. Еңкейту деңгейін өзгерту үшін, қайырмалы бөлікті суырып алып, аздап сырғытыңыз да, қалауыңызша орналастырыңыз

Жоғарғы тартпаның биіктігін реттеу

Жоғарғы тартпаның биіктігін реттеуге болады: үлкен ыдыс-аяқты төменгі тартпаға қою үшін жоғарғы позиция және жоғары жақта көбірек орын қалдыру арқылы қайырмалы бөліктерді барынша пайдалану үшін төменгі позиция.

Тартпаға жүктеме салынып тұрған кезде, биіктікті ешқашан реттемеу керек.

Тартпаны тек бір жағынан көтеріп немесе төмендетіп қоюшы болмаңыз.

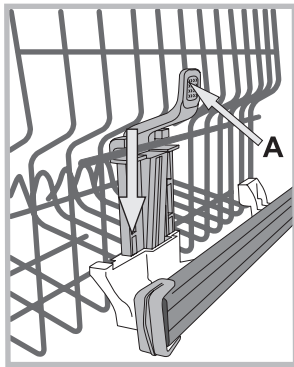

Тартпа **Көтеру құралымен** (Lift-up) (суретті қараңыз) жабдықталған болса, оны екі жағынан ұстап көтеріңіз. Төменгі позицияға қайтадан қою үшін тартпаның шеттеріндегі тұтқаларды (A) басып, тартпаны төмендетіңіз.

Лайықсыз ыдыс-аяқ

- Ағаштан жасалған ыдыс-аяқ пен ас құралдары.
- Безендірілген нәзік стақандар, қолдан жасалған бұйымдар және көне ыдыс-аяқ. Олардың әшекейі төзімді емес.
- Жоғары температураға төзімді емес синтетикалық материалдан жасалған бөліктер бар ыдыс-аяқ.
- Мыс пен қалайыдан жасалған ыдыс-аяқ.
- Күл, балауыз, майлайтын май немесе сиямен ластанған ыдыс-аяқ.

Жуу процесі барысында әсем шыны мен алюминий/күміс заттардың түсі өзгеріп, өңіп кетуі мүмкін. Сондай-ақ, бірнеше рет жуғаннан кейін кейбір шыны түрлері (мысалы, хрусталь) бұлыңғыр болып кетуі мүмкін.

Шыны мен ыдыс-аяқтың зақымдалуы

Себебі:

- Шыны мен шыны шығару процесінің түрі.
- Жуғыш заттың химиялық құрамы.
- Шаю циклындағы су температурасы.

Keңестер:

- Өндіруші ыдыс жуу машинасында жууға болатынына кепілдік берген шыны мен фарфорды қолданыңыз.
- Ыдыс-аяққа қолайлы нәзік жуғыш зат қолданыңыз.
- Стақандар мен ыдыс-аяқ жуу циклы аяқталған кезде дереу ыдыс жуу машинасынан шығарып алыңыз.

Жуғыш зат пен ыдыс жуу машинасын қолдану



KZ

Жуғыш затты өлшеу

Жақсы жуу нәтижелері жуғыш заттың дұрыс мөлшері қолданылғанына да байланысты болады. Белгіленген мөлшерден көп қолдану жуу тиімділігін арттырмайды және қоршаған ортаны көбірек ластауға әкеледі.

Мөлшерін ластану деңгейіне сәйкес реттеуге болады. Орташа ластанған заттар үшін шамамен 25 г (ұнтақ жуғыш зат) немесе 25 мл (сұйық жуғыш зат) қолданыңыз. Таблеткалар қолданылса, біреуі жеткілікті.

Ыдыс-аяқ аз ластанған болса немесе ыдыс жуу машинасына салынбас бұрын шайылған болса, жуғыш заттың мөлшерін азайтыңыз.

Жуу нәтижесі жақсы болуы үшін жуғыш зат қорабындағы нұсқауларды да орындаңыз.

Қосымша сұрақтарыңыз болса, жуғыш зат өндірушілеріне хабарласыңыз.

D түймесінің көмегімен жуғыш зат диспенсерін ашып, Жуу циклдарының кестесіне сәйкес жуғыш зат мөлшерін анықтаңыз:

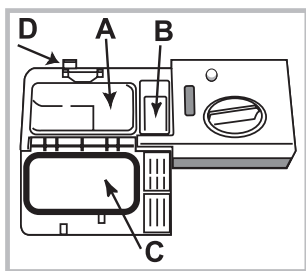

• ұнтақ немесе сұйықтық: **A** (жууға арналған жуғыш зат) және **B** (алдын ала жууға арналған жуғыш зат) бөліктері

• таблеткалар: циклға 1 таблетка қажет кезде, оны **A** бөлігіне салып **C** қақпағын жабыңыз; 2 таблетка қажет болса, екінші таблетканы

құрылғының түбіне салыңыз.

Бөліктің шетіндегі жуғыш зат қалдықтарын сүртіп алып, **C** қақпағы «тық» еткенше итеріп жабыңыз.

Жуғыш зат тартпасы жуу циклына сәйкес тиісті уақытта автоматты түрде ашылады.

Әмбебап жуғыш заттар қолданылса, **TAB** опциясын пайдаланған жөн, себебі ол циклды әрдайым ең жақсы жуу және кептіру нәтижелеріне қол жеткізетіндей реттейді.

⚠ Ыдыс жуу машиналарына арналып жасалған жуғыш заттарды ғана қолданыңыз.

Қолмен ыдыс жууға арналған сұйықтықты **ҚОЛДАНБАҢЫЗ**.

Шамадан тыс жуғыш затты пайдалану цикл аяқталғанда құрылғы ішінде көбіктің қалуына әкелуі мүмкін.

Ең жоғары жуу және кептіру нәтижелеріне қол жеткізу үшін, жуғыш затты, шаюға көмекші сұйықтықты және тазаланған тұзды бірге қолдану қажет.



Фосфаттарды немесе хлорды қамтымайтын жуғыш заттарды пайдаланған жөн, себебі бұл өнімдер қоршаған ортаға зиянды.

Ыдыс жуу машинасын іске қосу

1. ҚОСУ/ӨШІРУ түймесін басыңыз.
2. Есікті ашып, жуғыш затты өлшеңіз. (Жуғыш затты өлшеу).
3. Тартпаларды жүктеңіз («Тартпаларды жүктеу» бөлімін қараңыз), одан кейін есікті жабыңыз.
4. Ыдыс-аяқ түрі мен оның ластану дәрежесіне сәйкес жуу циклын таңдау үшін (Жуу циклдарының кестесін қараңыз) **P** түймесін басыңыз.
5. Жуу опцияларын таңдаңыз. («Арнайы жуу циклдары мен опциялары» бөлімін қараңыз).
6. БАСТАУ/ТОҚТАТЫП ҚОЮ түймесін басу арқылы циклды бастаңыз.
7. Жуу циклының аяқталғанын сигналдар мен дисплейде **END** сөзі көрсетіледі. ҚОСУ/ӨШІРУ түймесін басу арқылы құрылғыны өшіріңіз.
8. Қолыңызды күйдіріп алмау үшін, ыдыс-аяқты бірнеше минуттан кейін ғана алыңыз. Тартпаларды төменнен бастап босатыңыз.

⚠ Токты барынша аз тұтыну үшін құрылғы белгілі бір ұзақ белсенсіздік кездерінде автоматты түрде өшеді.

Ыдыс-аяқ аз ластанған болса немесе ыдыс жуу машинасына салынбас бұрын шайылған болса, жуғыш заттың мөлшерін азайтыңыз.

Орындалып жатқан жуу циклын өзгерту

Жуу циклын таңдау барысында қате кеткен болса, цикл жаңа ғана басталған болған жағдайда, оны өзгерту мүмкін: ҚОСУ/ӨШІРУ түймесін басып тұру арқылы құрылғыны өшіріңіз. Құрылғыны ҚОСУ/ӨШІРУ түймесінің көмегімен қайтадан қосып, жаңа бір жуу циклын және кез келген қажетті опцияларды таңдаңыз; **START/PAUSE** (БАСТАУ/ТОҚТАТЫП ҚОЮ) түймесін басу арқылы циклды бастаңыз.

Қосымша ыдыс-аяқ қосу

Құрылғыны өшірмей-ақ, шыққан буға тимеуге тырысып есікті ашыңыз да, ыдыс-аяқты ыдыс жуу машинасының ішіне қойыңыз. Есікті жауып, **START/PAUSE** (БАСТАУ/ТОҚТАТЫП ҚОЮ) түймесін басыңыз, сонда цикл тоқтаған жерінен басталады.







Кездейсоқ тоқтаулар

Жуу циклы орындалып жатқанда есік ашылса немесе ток өшіп қалса, цикл тоқтайды. Есік жабылғаннан немесе ток берілгеннен кейін, циклды тоқтаған жерінен қайта қосу үшін, **START/PAUSE** (БАСТАУ/ТОҚТАТЫП ҚОЮ) түймесін басыңыз.

Жуу циклдары

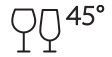
KZ

Жуу циклының дерегі EN-50242 Еуропалық стандартына сәйкес зертханалық жағдайда өлшенеді.
Әр түрлі қолдану шарттары негізінде жуу циклының ұзақтығы мен дерегі өзгеруі мүмкін.

Жуу циклы	Кептіру	Опциялар	Жуу циклының ұзақтығы сағ: мин	Су тұтыну (л/цикл)	Қуат тұтыну (кВт/цикл)
1. Eco 	Да	Delay Start - Multizone - Tab - Sani Rinse	03:00	9	0,74
2. 6th Sense 	Да	Delay Start - Multizone - Tab	01:10 - 02:30	7 - 14	0,90 - 1,25
3. 1 сағат (1 Hour) 	Нет	Delay Start - Multizone - Tab - Sani Rinse	01:00	13	1,00
4. Сынғыш 	Да	Delay Start - Multizone - Tab	01:40	9	0,90
5. Rapid 	Нет	Delay Start - Tab	00:25	8	0,45
6. Суға салып қою 	Нет	Delay Start - Multizone	00:10	4	0,01
7. Қарқынды 	Да	Delay Start - Multizone - Tab	02:50	17	1,50

Жуу циклын таңдау және жуғыш зат мөлшерін анықтау нұсқаулары

- Орташа кірленген ыдыс-аяқ. Стандартты бағдарлама, тұтынылатын жалпы қуат пен су мөлшері тұрғысынан ең тиімді. 4 г/мл^{***} + 21 г/мл – 1 таблетка (**Алдын ала жуу кезінде қолданылатын жуғыш зат мөлшері)
- Тағам кеуіп қалған, орташа кірленген ыдыстар үшін қолданылады. Арнайы сезгі кірлену дәрежесін анықтап, ең тиімді және үнемді жуу циклін автоматты түрде таңдайды.. 4 г/мл^{***} + 21 г/мл – 1 таблетка
- Өдеттегідей тез кептірілуі қажет, аз кірленген жүктемелер үшін қолданылады.(4 кісілік жинақтар үшін қолайлы) 25 г/мл – 1 таблетка
- Жоғары температураға сезімтал нәзік заттарға арналған цикл, мысалы стақандар мен шынаяқтар. 25 г/мл - 1 таблетка.
- Тағам кеуіп қалмаған, аз кірленген ыдыстарды жуу үшін қолданылатын жылдам цикл. (2 кісілік жинақтар үшін қолайлы) 21 г/мл – 1 таблетка
- Кейін жуылатын ыдыс-аяқ. Жуғыш затсыз.
- Қатты кірленген ыдыс-аяқ үшін қолданылатын бағдарлама, әсіресе кастрюльдер мен табаларды жууға қолайлы (нәзік бұйымдарды жуу үшін қолдануға болмайды). 25 г/мл – 1 таблетка

Күту күйіндегі тұтынуы: Қосылып тұру режиміндегі тұтынуы: 5 Вт - Жуу өшірулі режиміндегі тұтынуы: 0,5 Вт

Арнайы жуу циклдары мен опциялары



KZ

Ескертпелер:

«Rapid» циклдарын қолданған кезде, оңтайлы нәтижеге ыдыс-аяқтың белгіленген мөлшерін жуу арқылы қол жеткізуге болады.

Тұтынуды одан әрі азайту үшін ыдыс жуу машинасын тек толтырып жұмыс істетіңіз.

Сынақ зертханаларына арналған ескертпе: салыстырмалы EN сынақ жағдайлары үшін төмендегі мекенжайға электрондық хат жіберіңіз: contact@whirlpool.com

Жуу опциялары

Жуу циклы таңдалып, Бастау/Тоқтата тұру түймесі басылғанға дейін ғана ОПЦИЯЛАРДЫ орнатуға, өзгертуге немесе қайта орнатуға болады.

Орнатылған жуу циклының түрімен үйлесімді опцияларды ғана таңдауға болады. Опция таңдалған жуу циклына сәйкес келмесе (*Жуу циклдарының кестесін қараңыз*), тиісті таңба 3 рет жылдам жыпылықтайды.

Басқа опциямен (бұрын таңдалған) үйлесімді емес опция таңдалса, ол 3 рет жыпылықтап өшеді, ал ең соңғы таңдалған опция жанып тұра береді.

Қателесіп орнатылған опцияны таңдаудан бас тарту үшін тиісті түймені тағы бір рет басыңыз.



Кешіктіріп бастау (Start Delay)

Бағдарламаның басталуын **0:30** және **24** сағат аралығында кідіртуге болады.

1. Бағдарламаны және барлық қажетті параметрлерді таңдаңыз. Бағдарламаның басталуын кідірту үшін **КЕШІКТІРІП БАСТАУ** түймесін (қайталап) басыңыз. 0:30 - 24 сағат аралығында реттеледі. Түйме басылған сайын кідіртп бастау артады: таңдау 4 сағаттан төмен болса, 0:30, таңдау 12 сағаттан төмен болса, 1:00, таңдау 12 сағаттан жоғары болса, 4 сағат. 24 сағатқа жетсе және түйме басылса, кідіртп бастау ажыратылады.

2. **БАСТАУ/УАҚЫТША ТОҚТАТУ** түймесін басыңыз: таймер кері санай бастайды;

3. Осы уақыт өткеннен кейін, көрсеткіш шамы өшеді және бағдарлама автоматты түрде басталады.

Кері сану уақытында **БАСТАУ/УАҚЫТША ТОҚТАТУ** түймесі қайтадан басылса, **КЕШІКТІРІП БАСТАУ** параметрі болдырылмайды және таңдалған бағдарлама автоматты түрде басталады.

Жуу циклы басталғаннан кейін Кешіктіріп бастау функциясын орнату мүмкін емес.



MULTIZONE (мультизона) опциясы

Жуылатын ыдыс көп болмаса, су, ток пен жуғыш затты үнемдеу үшін жартылай жүктеу циклын қолдануға болады. Жуу циклын таңдап, одан кейін MULTIZONE түймесін басыңыз: таңдалған тартпаға сәйкес келетін индикатор жанып, тек жоғарғы немесе төменгі тартпада жуу циклы басталады.



Тек жоғарғы немесе төменгі тартпаны жүктеуді және тиісті түрде жуғыш зат мөлшерін азайтуды ұмытпаңыз.



Балалардан қорғауға арналған қауіпсіздік құлпы

MULTIZONE түймесі басылып тұрса, **ҚАУІПСІЗДІК ҚҰЛПЫ** функциясы қосылады. **ҚАУІПСІЗДІК ҚҰЛПЫ** функциясы басқару тақтасын құлыптайды. **ҚАУІПСІЗДІК ҚҰЛПЫ** функциясын өшіру үшін қайтадан басып тұру керек.



Sani Rinse опциясы

Бұл опция жоғарырақ температура қолдануға мүмкіндік береді. Жуу бағдарламасын таңдап, Sani Rinse түймесін басыңыз; индикатор шамы жанады. Опциядан бас тарту үшін, сол түймені тағы бір рет басыңыз.

Ыдыс-аяқтар мен сәби бөтелкелерін тазалауға қолайлы.



Ескерту: цикл аяқталған кезде ыдыс-аяқ пен табақтар өте ыстық болуы мүмкін.



Sani Rinse опциясы жуу циклының мерзімін ұзартады.



Бірнеше функциясы бар таблеткалар (таблеткалар-Tab)

Sani Rinse түймесі басылып тұрса, **TAB** функциясы қосылады. **TAB** функциясы басқару тақтасын құлыптайды. **TAB** функциясын өшіру үшін қайтадан басып тұру керек.



«Бірнеше функциясы бар таблеткалар» опциясы жуу циклының мерзімін ұзартады.



Ағызу

Қосылып тұрған циклды тоқтатып, одан бас тарту үшін, **Ағызу** функциясын қолдануға болады.

START/PAUSE (БАСТАУ/ТОҚТАТЫП ҚОЮ) түймесі басылып тұрса, **АҒЫЗУ** функциясы қосылады. Қосылып тұрған цикл тоқтап, ыдыс жуу машинасындағы су ағызылады.

Күтім көрсету және техникалық қызмет көрсету

KZ

Су мен тоқты өшіру

- Су ағып кетпеуі үшін әрбір жуу циклынан кейін су шүмегін жауып отырыңыз.
- Құрылғыны тазалаған кезде және техникалық қызмет көрсету жұмыстарын орындаған кезде оны токтан ажыратыңыз.

Ыдыс жуу машинасын тазалау

- Құрылғының сыртқы беттері мен басқару тақтасын сумен ылғалданған, абразивті емес шүберекпен тазалауға болады. Еріткіштерді немесе абразивті өнімдерді қолданбаңыз.
- Құрылғының ішіндегі кез келген салтақ іздерді сумен және аздап сіркемен ылғалданған шүберекпен кетіруге болады.

Жағымсыз иістердің алдын алу

- Құрылғының іші дымқылданып кетпеуі үшін оның есігін әрдайым біраз ашып ұстаңыз.
- Есік айналасындағы бекіткіштер мен жуғыш зат диспенсерлерін мерзімді түрде ылғал губкамен тазалап отырыңыз. Мұның нәтижесінде бекіткіштерде тамақ тұрып қалмайды, ал бұл жағдай жағымсыз иістердің пайда болуының негізгі себебі.

Тозаңдатқыш өзекшелерді тазалау

Тамақ қалдықтары тозаңдатқыш өзекшелердің бетіне қатып қалып, су шашатын тесіктерді бітеуі мүмкін. Сондықтан, өзекшелерді мерзімді түрде тексеріп, металсыз щеткамен тазаланып тұрғаны жөн.

Екі тозаңдатқыш өзекшені де шығарып алуға болады.

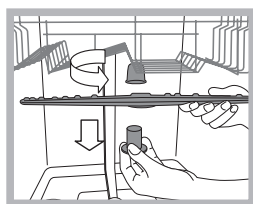

Жоғарғы тозаңдатқыш өзекшені шығарып алу үшін құлыптау сақинасын сағат тіліне қарсы бағытта бұраңыз. Жоғарғы тозаңдатқыш өзекшені тесіктерін жоғары қаратып қайтадан орнына қою керек.

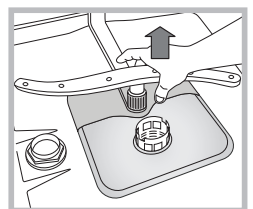

Төменгі тозаңдатқыш өзекшені жоғары қарай тарту арқылы шығарып алуға болады.

Судың кіріс сүзгісін тазалау

Су түтіктері жаңа немесе ұзақ уақыт бойы қолданылмаған болса, жалғамас бұрын олар арқылы су өткізіп, таза әрі ішінде қалдықтар жоқ екеніне көз жеткізіңіз. Бұл сақтық шарасы орындалмаса, судың кіріс бітеліп, ыдыс жуу

машинасы зақымдалуы мүмкін.

▲ Шүмек жағындағы судың кіріс сүзгісін мерзімді түрде тазалап отырыңыз.

- Су шүмегін жабыңыз.
- Судың кіріс түтігінің шетін босатып алыңыз, одан кейін сүзгіні алып, оны су ағыны астында жақсылап тазалаңыз.
- Сүзгіні орнына қойып, су түтігін орнына бұраңыз.

Сүзгілерді тазалау

Сүзгі жинағы суды тамақ қалдықтарын тазалайтын және одан кейін суды қайта айналдыратын үш сүзгіден тұрады. Әрбір жууда ең жақсы нәтижеге қол жеткізгіңіз келсе, оларды тазалау керек.

▲ Сүзгілерді мерзімді түрде тазалап отырыңыз.

▲ Ыдыс жуу машинасын сүзгісіз немесе сүзгі босап кеткен кезде пайдалануға болмайды.

• Бірнеше рет жуғаннан кейін, сүзгі жинағын тексеріңіз және қажет болса оны металсыз щеткамен әрі төмендегі нұсқауларды орындай отырып, су ағыны астында жақсылап тазалаңыз:

1. Цилиндрлік C сүзгісін сағат тіліне қарсы бағытта бұраңыз да, суырып алыңыз (1-сурет).
2. Шыныаяқ B сүзгісін жиектері аздап басу арқылы шығарып алыңыз (2-сурет).
3. Тот баспайтын болат тілімше A сүзгісін суырып алыңыз (3-сурет).
4. Тұзақты қарап шығыңыз да, кез келген тамақ қалдықтарынан тазартыңыз. жуу циклының сорғысын **ЕШҚАШАН АЛУШЫ БОЛМАҢИЗ (4-сурет)**.

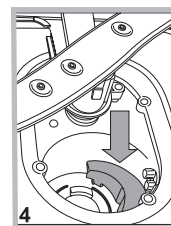
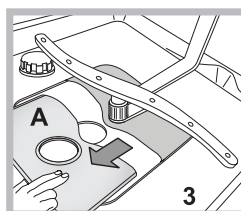
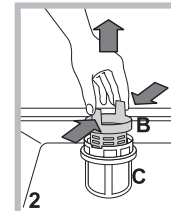
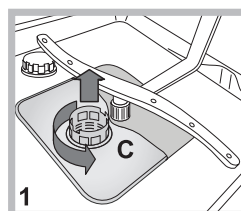

Сүзгілерді тазалағаннан кейін, сүзгі жинағын орнына қойып, оны дұрыстап бекітіңіз; бұл ыдыс жуу машинасының тиімді жұмысы үшін өте маңызды.

Машинаны ұзақ уақыт пайдаланбауға қалдыру

- Құрылғыны токтан ағытып, су шүмегін жабыңыз.
- Құрылғы есігін сәл ашық қалдырыңыз.
- Қайтып келген кезде, ыдыс жуу машинасын бос ұстап жуу циклын іске қосыңыз.

Ақаулықтарды жою



Құрылғы дұрыс жұмыс істемей қалған кезде, Көмек қызметіне телефон соқпас бұрын төмендегі тізімнен шешімді іздеңіз.

KZ

Ақаулық:	Ықтимал себептері / шешімдері:
Ыдыс жуу машинасы іске қосылмайды немесе оны басқару мүмкін емес.	<ul style="list-style-type: none"> • Су шүмегі ашылмаған. • Құрылғыны ҚОСУ/ӨШІРУ түймесін басу арқылы өшіріңіз, одан кейін оны бір шамамен бір минуттан кейін қосып, жуу циклын қайта орнатыңыз. • Құрылғы розеткаға дұрыс қосылмаған немесе басқа розетканы қолдану керек. • Ыдыс жуу машинасының есігі дұрыс жабылмаған.
Есік жабылмайды.	<ul style="list-style-type: none"> • Тартпалар толығымен салынғанына көз жеткізіңіз. • Құлып босатылған. «Тық» еткен дыбыс естілгенше есікті қатты итеріңіз.
Ыдыс жуу машинасынан су ағызылмайды.	<ul style="list-style-type: none"> • Ыдыс жуу машинасының циклы әлі аяқталмаған. • Су ағызу түтігі майысқан («Орнату» бөлімін қараңыз). • Ағызу түтігі бітелген. • Сүзгі тамақ қалдықтарымен бітеліп қалған. • Ағызу түтігінің биіктігін тексеріңіз.
Ыдыс жуу машинасы шамадан тыс шуыл шығарады.	<ul style="list-style-type: none"> • Табақтар бір-біріне немесе тозаңдатқыш өзекшеге тиіп тарсылдайды. Ыдыстарды дұрыс орналастырып, тозаңдатқыш өзекшелер еркін айналатынына көз жеткізіңіз. • Көбік тым көп: жуғыш зат дұрыс өлшенбеген немесе ол ыдыс жуу машиналарында қолдануға қолайлы емес. («Жуғыш зат пен ыдыс жуу машинасын қолдану» бөлімін қараңыз.) Ыдыстарды қолмен алдын ала жумаңыз.
Табақтар мен стақандардың бетінде ақ түсті қабықшамен немесе тат қалдықтарымен қапталған.	<ul style="list-style-type: none"> • Тазаланған тұз жоқ. • Су қаттылығының параметрі тиісті емес: қажетті мәндерді үлкейтіңіз. («Тазаланған тұз және шаюға көмекші зат» бөлімін қараңыз.) • Тұз бен шаюға көмекші зат диспенсерінің қақпағы дұрыс жабылмаған. • Шаюға көмекші зат таусылған немесе оның мөлшерлемесі тым төмен.
Табақтар мен стақандар сызылған немесе реңгі көкшіл.	<ul style="list-style-type: none"> • Шаюға көмекші заттың мөлшерлемесі тым жоғары.
Ыдыс-аяқ дұрыс кептірілмейді.	<ul style="list-style-type: none"> • Кептіру бағдарламасы жоқ жуу циклы таңдалған. • Шаюға көмекші зат таусылған. («Тазаланған тұз және шаюға көмекші зат» бөлімін қараңыз.) • Шаюға көмекші зат диспенсерінің параметрі қолайлы емес. • Ыдыс-аяқ жабыспайтын материалдан немесе пластиктен жасалған; су тамшылары болса, ештеңе етпейді.
Табақтар таза емес.	<ul style="list-style-type: none"> • Ыдыс-аяқ дұрыс реттелмеген. • Ыдыстар кедергі жасағандықтан, тозаңдатқыш өзекшелер еркін айнамайды. • Жуу циклы тым нәзік («Жуу циклдары» бөлімін қараңыз). • Көбік тым көп: жуғыш зат дұрыс өлшенбеген немесе ол ыдыс жуу машиналарында қолдануға қолайлы емес. («Жуғыш зат пен ыдыс жуу машинасын қолдану» бөлімін қараңыз.) • Шаюға көмекші зат бөлігіндегі қақпақ дұрыс жабылмаған. • Сүзгі кір немесе бітеліп қалған («Күтім көрсету және техникалық қызмет көрсету» бөлімін қараңыз.) • Тазаланған тұз деңгейі төмен («Шаюға көмекші зат және тұз» бөлімін қараңыз). • Ыдыстардың биіктігі тартпаға сәйкес келетініне көз жетізіңіз. • Тозаңдатқыш өзекшелердегі тесіктер бітелген. («Күтім және техникалық қызмет көрсету» бөлімін қараңыз.)
Ыдыс жуу машинасына су құйылмайды. Оны жыпылықтаған шамдар білдіреді.	<ul style="list-style-type: none"> • Су жүйесінде су жоқ немесе шүмек жабылған. • Судың кіріс түтігі майысқан («Орнату» бөлімін қараңыз). • Сүзгілер бітелген: оларды тазалау қажет. («Күтім және техникалық қызмет көрсету» бөлімін қараңыз.) • Ағызу түтігі бітелген: оны тазалау керек. • Тексеріп тазалағаннан кейін, ыдыс жуу машинасын қосып өшіріңіз де, жаңа жуу циклын бастаңыз. • Мәселе шешілмесе, су шүмегін жауып, құрылғыны розеткадан ағытыңыз да, Қызмет көрсету орталығына телефон соғыңыз.



KZ

Whirlpool Europe s.r.l.
- Viale Guido Borghi, 27
- 21025 Comerio (Varese) Italy
www.whirlpool.eu