

Модель NS/NU-HAL07

Модель NS/NU-HAL09

Модель NS/NU-HAL12

Модель NS/NU-HAL18

Модель NS/NU-HAL24

Инструкция
по эксплуатации
Бытового кондиционера
(сплит-системы)

ОГЛАВЛЕНИЕ

МЕРЫ ПРЕДОСТОРОЖНОСТИ	1
НАИМЕНОВАНИЯ ДЕТАЛЕЙ.....	4
ДИСПЛЕЙ ВНУТРЕННЕГО БЛОКА.....	5
ПАНЕЛЬ УПРАВЛЕНИЯ ВНУТРЕННЕГО БЛОКА.....	6
ПУЛЬТ ДИСТАНЦИОННОГО УПРАВЛЕНИЯ.....	7
РЕЖИМЫ РАБОТЫ.....	10
СРЕДСТВА ЗАЩИТЫ.....	15
РУКОВОДСТВО ПО УСТАНОВКЕ.....	16
ТЕХНИЧЕСКОЕ ОБСЛУЖИВАНИЕ.....	25
ПОИСК И УСТРАНЕНИЕ НЕИСПРАВНОСТЕЙ.....	26

ОЦЕНКА КАЧЕСТВА РАБОТЫ

- Включите блок на 15 минут или более.
- Измерьте температуру входящего и выходящего воздуха.
- Разность температур превышает 8°C при работе в режиме Охлаждения и 14°C в режиме Обогрева.

Если указанные выше условия выполняются, блок работает нормально.

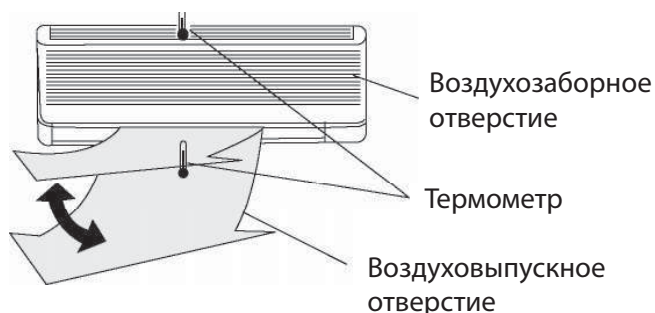











Используйте кондиционер в следующих случаях:

DBT: температура по сухому термометру WBT: температура по влажному термометру	Единица измерения °C			
	Внутри		Снаружи	
	DBT	WBT	DBT	WBT
Максимальная температура - Охлаждение (Максимальная температура - Обогрев)	32 (30)	23 (-)	43 (24)	26 (18)
Минимальная температура - Охлаждение (Минимальная температура - Обогрев)	16 (2)	11 (-)	16 (-5)	11 (-6)

Согласно политике компании по постоянному совершенствованию продукции, эстетические и размерные характеристики, технические данные и принадлежности к прибору могут изменяться без предварительного уведомления

Просьба прочитать данное руководство до установки и использования прибора.

-  При установке внутреннего и внешнего блоков должен быть запрещен доступ детей к месту проведения работ, поскольку могут произойти непредвиденные несчастные случаи.
-  Убедитесь, что основание внешнего блока надежно закреплено.
-  Убедитесь в том, что воздух не может попасть в систему хладагента, а также что при перемещении кондиционера нет утечек хладагента.
-  После установки кондиционера выполните тестовый цикл и запишите эксплуатационные параметры.
-  Номиналы предохранителей, установленных во встроенном блоке управления, составляют T5A/250 В.
-  Пользователь должен обеспечить защиту внутреннего блока посредством предохранителя с отключающей способностью, соответствующей максимальному входному току, или другого устройства защиты от перегрузок.
-  Должен быть предусмотрен выключатель, встроенный в фиксированную разводку.
-  Прибор должен быть оснащен средствами для отключения от питающей сети с расстоянием между контактами на всех полюсах, обеспечивающим полное отключение в условиях перегрузки по напряжению категории III, и эти средства должны быть встроены в фиксированную разводку в соответствии с правилами монтажа электропроводки.
-  Не устанавливайте прибор на расстоянии менее 50 см от воспламеняющихся веществ (спирт и т.п.) или от емкостей под давлением (например, аэрозольных баллонов).

 Если устройство используется в местах, где нет достаточной вентиляции, необходимо принять меры предосторожности для предотвращения утечки из прибора хладагента, остающегося в окружающей среде и создающего опасность возгорания.

 Упаковочные материалы пригодны для вторичной переработки и должны складываться в отдельные мусорные баки. После окончания срока службы кондиционера отправьте его в специальный пункт сбора отходов для утилизации.







 Используйте кондиционер только как указано в данном руководстве. Настоящие инструкции не предполагают охвата всех возможных условий и ситуаций. Поэтому, как и с любой другой электробытовой техникой, при установке, эксплуатации и обслуживании данного прибора рекомендуется всегда руководствоваться здравым смыслом и проявлять осторожность.









 Прибор должен быть установлен в соответствии с применимыми государственными нормативами.

 До начала любых манипуляций с электрическими контактами все силовые контуры должны быть отключены от питающей сети.

 Прибор должен устанавливаться в соответствии с государственными правилами монтажа электропроводки.

 Кондиционер должен устанавливаться профессиональными или квалифицированными лицами.

-  Чистка и техническое обслуживание должны проводиться специализированным техническим персоналом. В любом случае следует отключить прибор от сети перед проведением чистки или обслуживания.
-  Не выдергивайте вилку, чтобы отключить прибор во время работы, поскольку возникающая при искра может вызвать пожар и т.д.
-  Прибор изготовлен для кондиционирования воздуха в домашних условиях и не должен использоваться в любых других целях, как например, просушивание одежды, охлаждение пищи и т.п.
-  Упаковочные материалы пригодны для вторичной переработки и должны складываться в отдельные мусорные баки. После окончания срока службы кондиционера отправьте его в специальный пункт сбора отходов для утилизации.
-  Всегда используйте прибор с установленным воздушным фильтром. Использование кондиционера без фильтра может привести к избыточному накоплению пыли или мусора на внутренних частях прибора и возможным последующим повреждениям.
-  Пользователь несет ответственность за установку прибора квалифицированным специалистом, который должен убедиться, что прибор заземлен в соответствии с действующим законодательством, и вставить термоманитный прерыватель цепи.
-  Батарейки из пульта дистанционного управления должны должным образом перерабатываться для повторного использования или утилизироваться. Утилизация отработанных батарей --- Просьба удалять батареи в отходы как сортированный бытовой мусор в доступном пункте сбора.

-  Никогда не оставайтесь непосредственно под струей холодного воздуха на длительное время. Прямое и длительное воздействие холодного воздуха может быть опасно для здоровья. Особую осторожность следует проявлять в помещениях, где находятся дети, пожилые или больные.
 -  Если прибор дымится или от него идет запах горения, немедленно отключите подачу питания и свяжитесь с Сервисным центром.
 -  Длительное использование прибора в таких условиях может привести к пожару или поражению электрическим током.
 -  Обеспечьте осуществление ремонта только авторизованным Сервисным центром производителя. Неправильный ремонт может подвергнуть пользователя риску электрического шока и т.п.
 -  Если Вы не собираетесь пользоваться прибором длительное время, отключите автоматический переключатель. Направление воздушного потока должно быть правильно отрегулировано.
 -  Заслонки должны быть направлены вниз в режиме отопления и вверх в режиме охлаждения.
 -  Используйте кондиционер только как указано в данном руководстве. Настоящие инструкции не предполагают охвата всех возможных условий и ситуаций. Поэтому, как и с любой другой электробытовой техникой, при установке, эксплуатации и обслуживании данного прибора рекомендуется всегда руководствоваться здравым смыслом и проявлять осторожность.
- Убедитесь, что прибор отсоединен от питающей сети, если он долго остается неработающим и перед проведением чистки и технического обслуживания.
-  Выбор самой оптимальной температуры может предотвратить повреждение прибора.

- ❑ Нельзя перегибать, дергать или зажимать шнур питания, так как это может повредить его. Поврежденный шнур питания может стать причиной электрического шока или пожара. Замену поврежденного шнура питания должен осуществлять только специализированный технический персонал.
- ❑ Не используйте удлинители или группы модулей.
- ❑ Не прикасайтесь к прибору, когда вы босиком или части Вашего тела мокрые или влажные.
- ❑ Не закрывайте вентиляционные отверстия на внутреннем или наружном блоке. Закупорка этих отверстий приводит к снижению эффективности работы кондиционера и возможным последующим сбоям или повреждениям.
- ❑ Ни в коем случае не изменяйте характеристики прибора.
- ❑ Не устанавливайте прибор в местах, где воздух может содержать газ, нефть или серу, а также или вблизи источников тепла.
- ❑ Прибор не предназначен для использования лицами (включая детей) с ограниченными физическими, сенсорными или умственными способностями или с недостаточным опытом и знаниями, если они не находятся под контролем и не проинструктированы в отношении использования прибора лицами, ответственными за их безопасность.
- ❑ Не забирайтесь и не ставьте тяжелее или горячие предметы на прибора.
- ❑ Не оставляйте окна или двери открытыми на длительное время, когда кондиционер работает.
- ❑ Не направляйте отток воздуха на растения или животных.
- ❑ Длительное воздействие струи холодного воздуха может отрицательно повлиять на растения или животных.
- ❑ Не помещайте кондиционер в соприкосновении с водой.

Поврежденная электроизоляция может привести к поражению электрическим током.
- ❑ Не забирайтесь или не ставьте на внешний узел никакие предметы.
- ❑ Не вставляйте в прибор палки или подобные предметы. Это может привести к травме.
- ❑ Дети должны находиться под присмотром, чтобы удостовериться, что они не играют с прибором. Во избежание опасности при повреждении шнура питания он должен быть заменен изготовителем, его сервисным агентом или персоналом аналогичной квалификации.

НАИМЕНОВАНИЕ ЧАСТЕЙ УСТРОЙСТВА

Внутренний блок

№.	ОПИСАНИЕ
1	Передняя панель
2	Воздушный фильтр
3	Дополнительный фильтр (опционно)
4	Светодиодный дисплей
5	Приемник сигналов
6	Крышка блока управления
7	Ионизатор (опционно)
8	Дефлекторы
9	Кнопка экстренного отключения
10	Паспортная табличка внутреннего блока
11	Заслонки регулировки потока воздуха»
12	Пульт дистанционного управления (ПДУ)

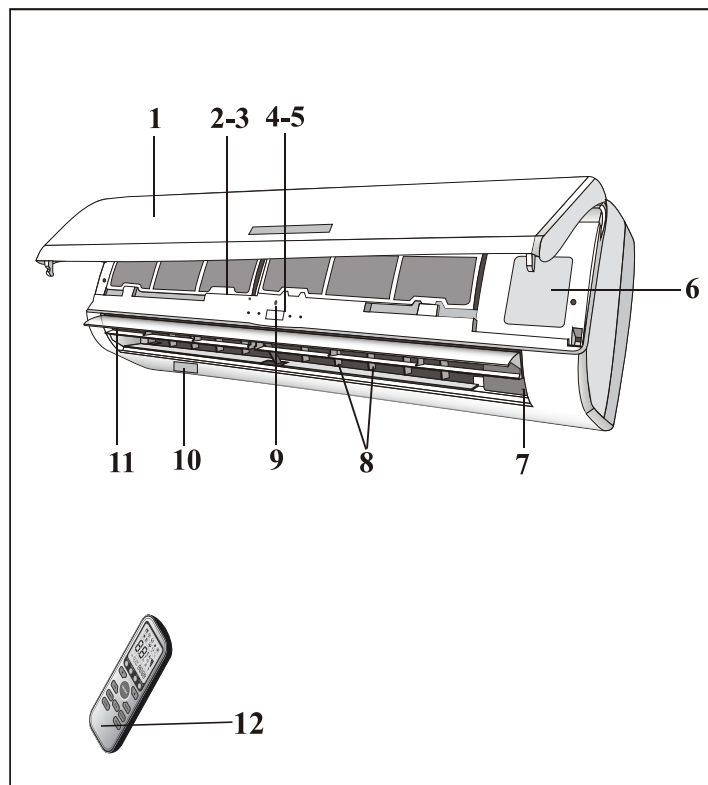

Наружный блок

№.	ОПИСАНИЕ
13	Решетка выхода воздуха
14	Паспортная табличка наружного блока
15	Крышка
16	Газовый вентиль
17	Жидкостной вентиль

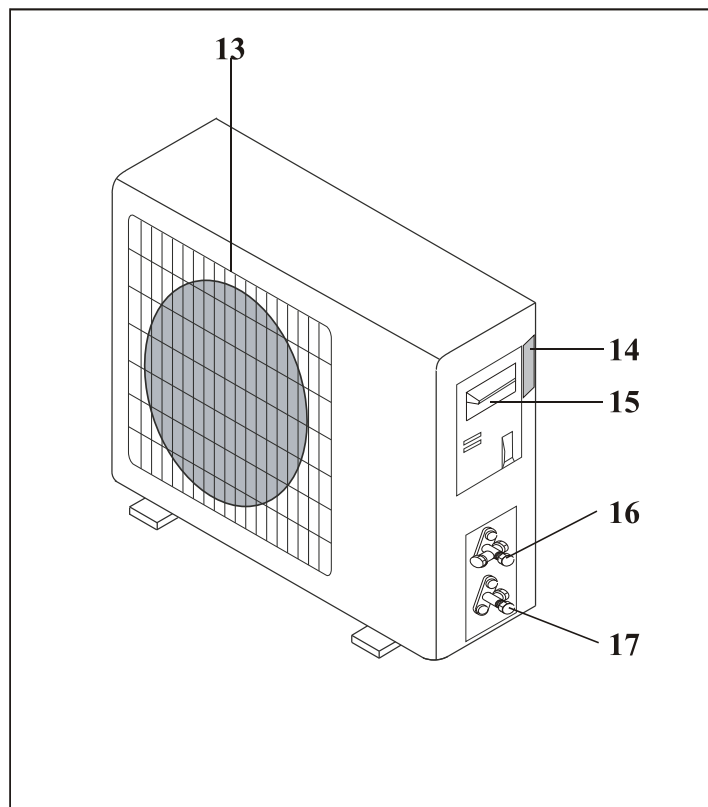

Настольный кондиционер

- Это устройство, состоящее из двух или более агрегатов, соединенных между собой при помощи медных труб и электрических и сигнальных кабелей.
- Внутренний блок устанавливается на стене в помещении для кондиционирования.
- Наружный блок устанавливается снаружи обслуживаемого помещения.
- Технические характеристики устройства указаны непосредственно на внутреннем и наружном блоках.
- Для удобства устройство снабжают пультом дистанционного управления.

Примечание: Данная схема приведена для примера и может отличаться от приобретенного вами устройства.

Дисплей внутреннего блока

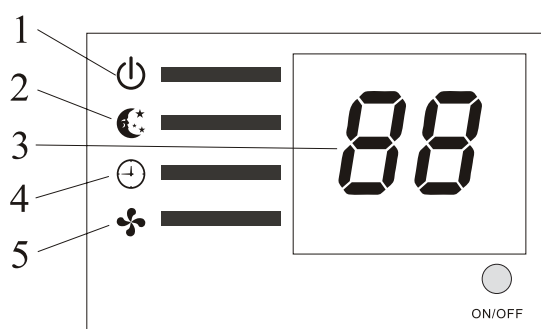
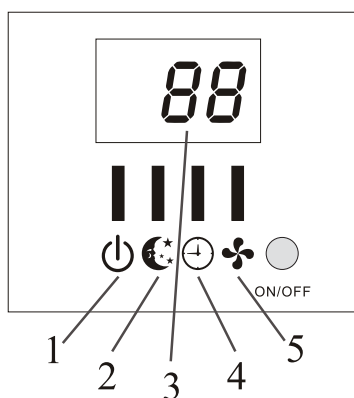
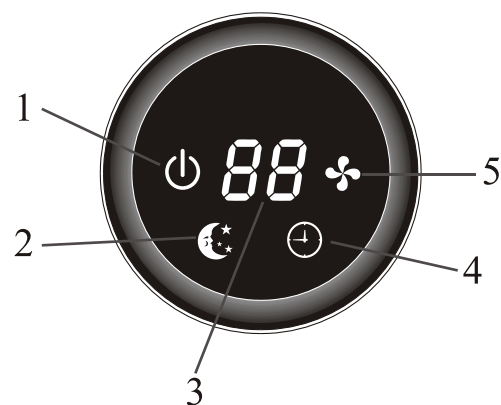
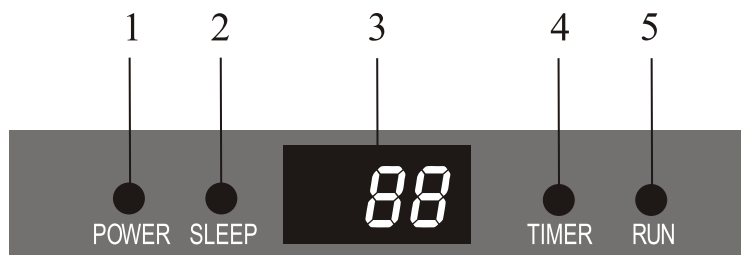

№.	Индикатор		Функция
1	Индикатор эл.сети	⏻	Показывает, что устройство подключено
2	Индикатор спящего режима	☾★	Спящий режим
3	Дисплей температуры (опционно)	88	Показывает текущую температуру
4	Индикатор таймера	⌚	Таймер включен
5	Индикатор режимов работы	🌀	Устройство работает

⚠ В некоторых моделях элементы могут располагаться иначе, но их функция одинакова.

Функция автоматического перезапуска

В кондиционере предусмотрена функция автоматического возврата к установленным параметрам работы, в случае, если пропадет электричество или устройство будет отключено.

Для того чтобы отключить данную функцию следует:

- 1 выключите кондиционер и отключите его от сети переменного тока.
- 2 нажмите и, удерживая кнопку экстренного отключения, подключите кондиционер к электросети.
- 3 удерживайте кнопку экстренного отключения около 10 секунд, до тех пор, пока не раздадутся четыре коротких гудка.

- После этого функция автоматического возврата к установленным параметрам будет отключена. Для повторной активации данной функции повторите шаги 1-3. О включении функции автоматического возврата к установленным параметрам будут сигнализировать три коротких гудка.

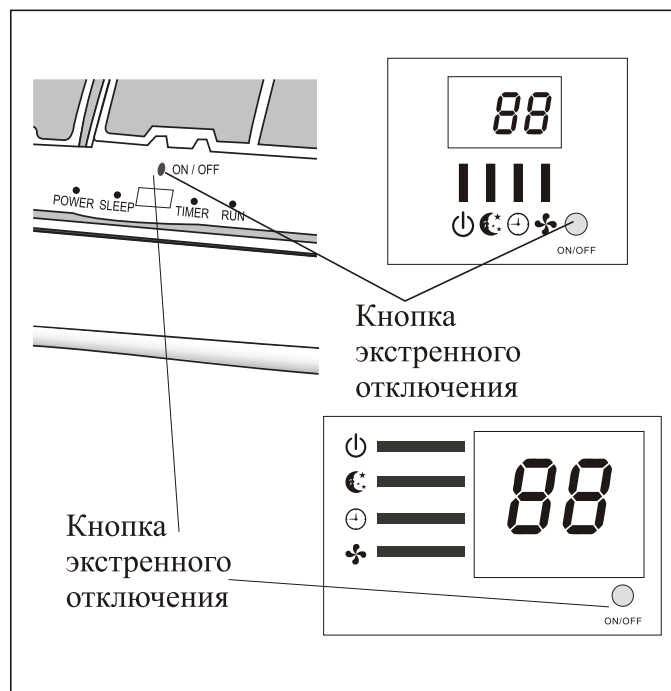

Функция экстренного отключения

Если пульт дистанционного управления потерян, выполните следующие действия:

Откройте переднюю панель кондиционера и найдите кнопку экстренного отключения.

1. Если нажать кнопку один раз (один сигнал), кондиционер будет работать в режиме форсированного охлаждения
2. Если нажать кнопку два раза (два сигнала), кондиционер будет работать в режиме форсированного обогрева
3. Чтобы отключить кондиционер, нужно нажать на кнопку еще раз (один длинный звуковой сигнал).

После 30 минут работы в форсированном режиме, кондиционер автоматически начнет работать в режиме FEEL. Описание данного режима находится на странице 12 данного руководства.

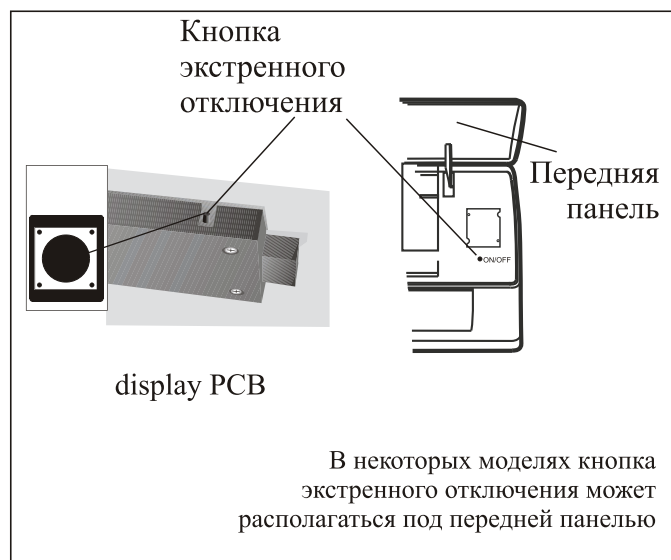

⚠ Форма и место расположения кнопки экстренного отключения может меняться.

Замечание: внешнее статическое давление тепловых насосов от 0 Па для всех моделей.

ПАНЕЛЬ УПРАВЛЕНИЯ ВНУТРЕННЕГО БЛОКА

No.	Кнопка	Функция
1	▲ (TEMP UP)	Повышение температуры на 1 единицу
2	▼ (TEMP DN)	Понижение температуры на 1 единицу
3	ON/OFF	Включение/отключение кондиционера
4	FAN	Выбор скорости вращения вентилятора – авто/низкая/средняя/высокая
5	TIMER	Установка времени автоматического включения/выключения
6	SLEEP	Включение функции "SLEEP".
7	ECO	В режиме охлаждения при нажатии этой кнопки температура повысится на 2 °C от установленной температуры. В режиме обогрева при нажатии этой кнопки температура понизится на 2 °C от установленной температуры
8	MODE	Выбор режима работы
9	SUPER	В режиме охлаждения при нажатии этой кнопки прибор даст максимальную температуру охлаждения в 16 °C. В режиме обогрева при нажатии этой кнопки прибор даст максимальную температуру обогрева 31 °C
10	SWING	Включает и отключает движение жалюзи либо заслонки
11	CLOCK	При нажатии на эту кнопку показатель времени будет мигать; нажатием "▲" или "▼" можно отрегулировать время (каждое нажатие меняет время на 1 минуту, при удерживании кнопки в нажатом положении время меняется быстро), после установки требуемого времени еще раз нажмите на эту кнопку, чтобы зафиксировать время
12	DISPLAY	включение/отключение подсветки дисплея (если он есть)
13	HEALTHY	Включение/отключение функции HEALTHY. Это кнопка, контролирующая работу ионизатора или плазменного генератора только при инверторном типе.
14	3D	При нажатии "3D", горизонтальные и вертикальные пластинки будут раскачиваться одновременно. (Эта функция работает только в кондиционерах напольного типа, у которых вертикальные пластинки могут раскачиваться)
15	RESET	Перезагрузка ПУЛЬТА ДИСТАНЦИОННОГО УПРАВЛЕНИЯ
16	ANTI-MILDEW	Активизация функции АНТИ-ПЛЕСЕНЬ

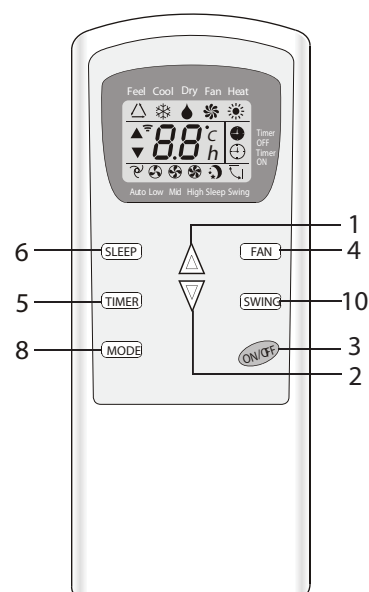
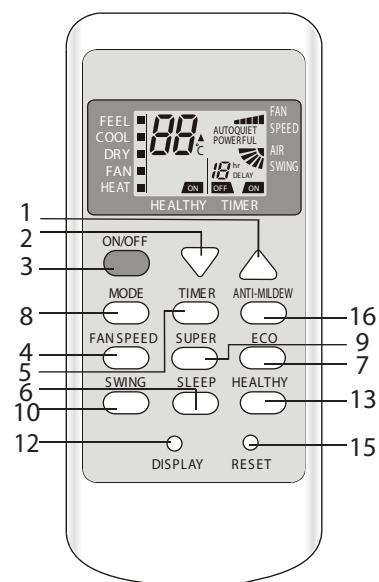
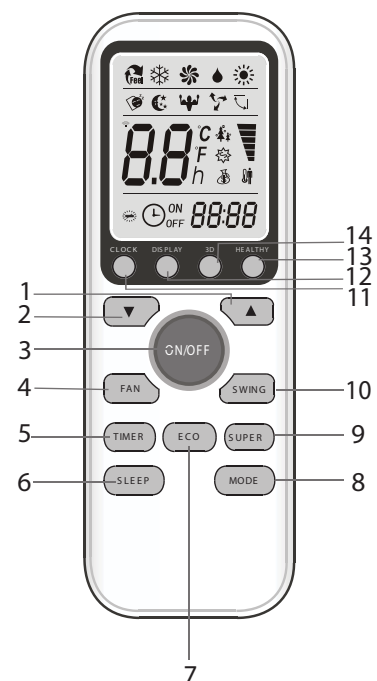

⚠ Внешний вид и некоторые функции пульта дистанционного управления могут варьировать в зависимости от модели.

⚠ Форма и положение кнопок и индикаторов могут варьировать в зависимости от модели, но их функции остаются теми же.

⚠ Прибор подтверждает правильный прием сигнала от каждого нажатия кнопки звуковым сигналом.

Пульт дистанционного управления

Дейплей ПДУ

Расшифровка некоторых символов на дисплее ПДУ

№.	Символы	расшифровка
1	 or 	Индикатор режима FEEL
2		Индикатор режима COOLING
3		Индикатор просушивания (DEHUMIDIFYING)
4		Индикатор режима веера исключительно (FAN ONLY OPERATION)
5		Индикатор режима нагрева (HEATING)
6	 or 	Индикатор приемника сигнала (SIGNAL RECEPTION)
7	 or  or 	Индикатор Выключения Таймера (TIMER OFF)
8	 or  or 	Индикатор Включения Таймера (TIMER ON)
9	AUTO or  or  or  (FLASH)	Индикатор автоматической скорости веера (AUTO FAN)
10	 or  or  or 	Индикатор низкой скорости веера (LOW FAN SPEED)
11	 or  or  or 	Индикатор средней скорости веера (MIDDLE FAN SPEED)
12	 or  or  or 	Индикатор большой скорости веера (HIGH FAN SPEED)
13	QUIET or  or 	Индикатор режима Сон (SLEEP)
14		Индикатор режима удобный Сон (необязательный)
15		Индикатор режима I FEEL (необязательный)
16	 or 	Индикатор режима поворотной заслонки ("FLAP" SWING)
17		Индикатор режима поворотных заслонк и дефлекторов
18	 or POWERFUL	Индикатор режима супер
19	 or  HEALTHY	Индикатор режима Здоровье (HEALTHY)
20	 or ECO	Индикатор режима Экологического (ECO)
21		Индикатор режима асептики (ANTI-MILDEW)
22		Индикатор батареи
23	88:88	Индикатор часов (CLOCK)

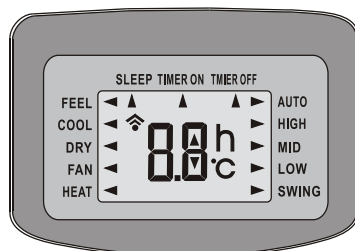
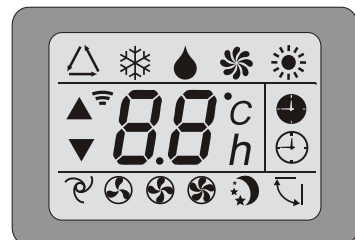
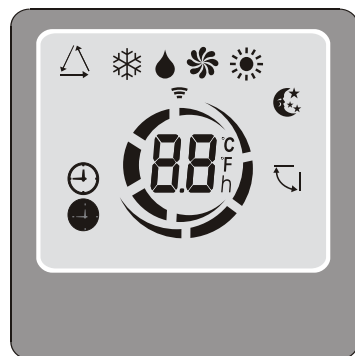
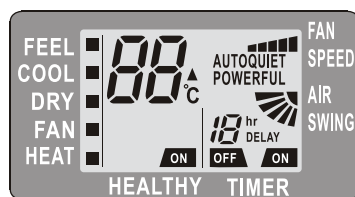
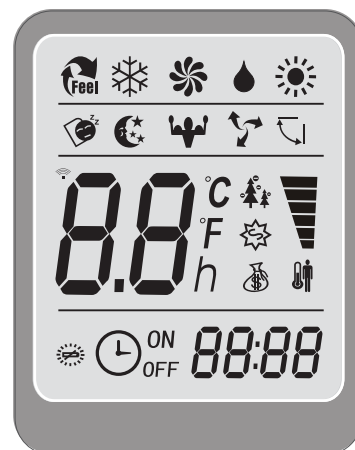

Пульт дистанционного управления

Предварительная подготовка

Как устанавливать батареи

Снимите крышку батарейного отсека, сдвинув его в направлении, указанном стрелкой.

Вставьте новые батарейки, соблюдая полярность.

Установите обратно крышку батарейного отсека.

⚠ Для ПДУ используются 2 LRO 3 AAA (1.5В) элемента питания. Не используйте аккумуляторы. При падении яркости изображения на дисплее замените батарейки. И использованные элементы питания должны быть утилизированы в соответствии с действующим законодательством, в стране, где использовано данное устройство.

⚠ См. Рис. 1:

i. Когда вы вставите батарейки в первый раз в ПДУ или, если вы меняете их, вы увидите, включатель DIP под задней крышкой.

Включатель DIP на позиции	Функция
°C	Дисплей настраивается в градусах Цельсия.
°F	Дисплей настраивается в градусах Фаренгейта.
Cool	Дистанционное управление настраивается только для режима охлаждения.
Heat	Дистанционное управление настраивается только для режима нагревания.

ii. Внимание: После настройки функции, необходимо вывезти батареи и повторить процедуру, описанную выше.

⚠ См. Рис. 2:

Когда вы вставите батарейки в первый раз в ПДУ или, если вы изменяете их, вам необходимо запрограммировать ПДУ только в режиме охлаждения или теплового насоса кондиционера.

Это очень легко:

Сразу после установки батареек начнут мигать символы ❄ (COOL ■) или ☀ (HEAT ■). Если нажать любую кнопку,

когда появляется символ ☀ (HEAT ■), кондиционер перейдет в режим обогрева. Если нажать любую кнопку,

когда появляется символ ❄ (COOL ■) кондиционер перейдет в режим только охлаждения.

⚠ Внимание:

Если вам настроить ПДУ в режиме охлаждения, то не будет возможности, чтобы активировать функцию нагревания в единицах с нагревающим насосом. Вам нужно вынуть батареи и повторить процедуру, описанную выше.

⚠ 1. Направляйте ПДУ прямо на кондиционер.
2. Убедитесь в том, что нет объектов между ПДУ и приемником сигналов кондиционера.

3. Никогда не оставляйте ПДУ под прямым воздействием лучей солнца.

4. Храните ПДУ на расстоянии по меньшей мере 1М от телевизора и других электроприборов.

Рекомендации по обнаружению и использованию ПДУ (если присутствует)

ПДУ может быть оставлено в настенном держателе.

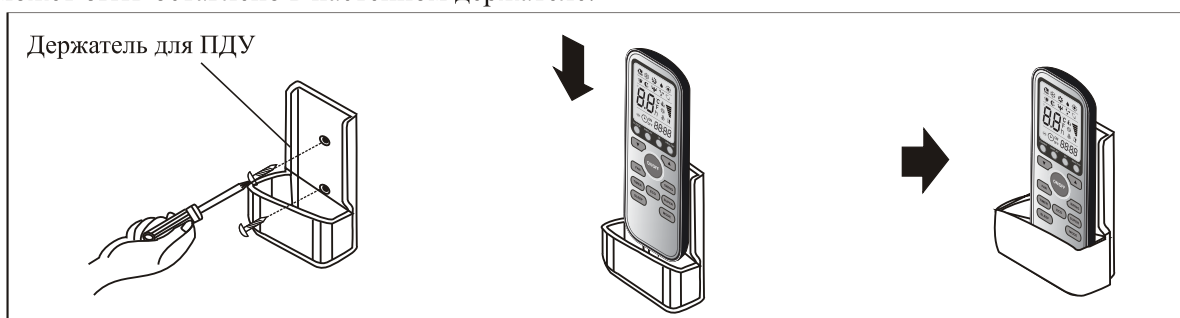
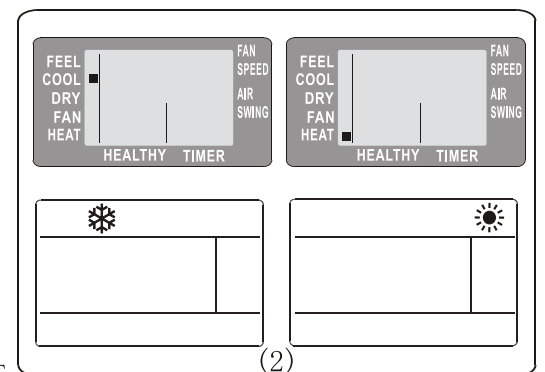
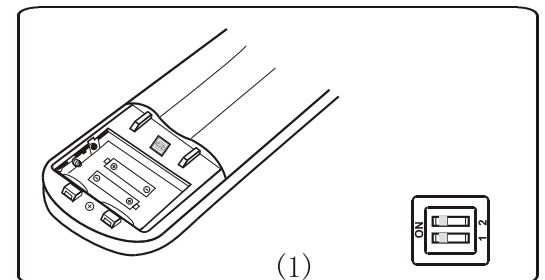
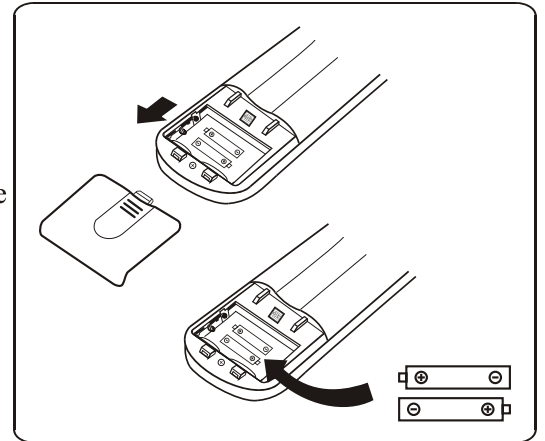

Режимы работы и операция кондиционера

Кондиционер предназначен для создания комфортных климатических условий для людей в помещении.

Он может охлаждать и осушать (и нагревать в модели с нагревающим насосом) воздух в полном автоматическом режиме.

Воздух поступает при помощи вентилятора внутри кондиционера, проходит через фильтр, задерживающий частицы пыли. Затем попадает на теплообменник и охлаждается и осушается или нагревается.

Направление воздуха задается регулируемыми вверх и вниз при помощи управления и вправо и влево регулируемыми вручную заслонками.

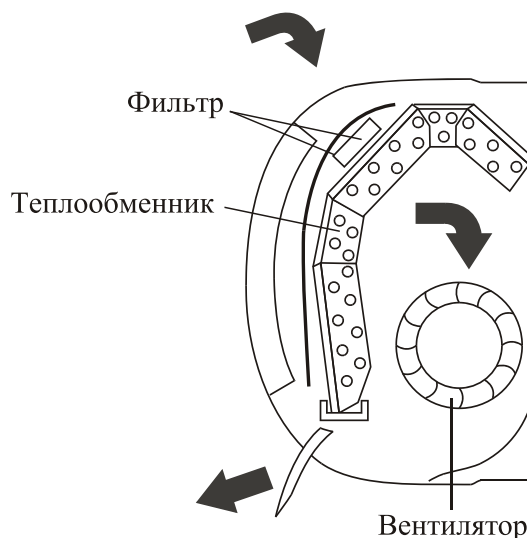

Функция "SWING" контролирует ток воздуха



Поток воздуха равномерно распределяется в помещении. Можно позиционировать направление воздуха в оптимальном решении.

При включении функции **SWING** (функция веерного распределения воздушного потока) заслонка движется вверх и вниз, направляя воздушный поток поочередно, то вверх, то вниз.

- В режиме охлаждения, заслонки направлены горизонтально.
- В режиме обогрева, заслонки направлены вниз, так как теплый воздух поднимается вверх.

Регулировка потока воздуха вправо и влево осуществляется вручную, при помощи вертикальных заслонок. В момент регулировки потока воздуха вправо-влево следует отключить движение горизонтальных заслонок.

⚠ Это должно быть выполнено при выключенном устройстве.

ВНИМАНИЕ!

Не регулируйте горизонтальные заслонки вручную, т.к. этими действиями вы можете повредить направляющий механизм.

Никогда не подносите мелких предметов к входу и выходу воздуха из кондиционера.

ОПАСНО!

Внутри кондиционера находится вентилятор, во время работы вращающийся с высокой скоростью.

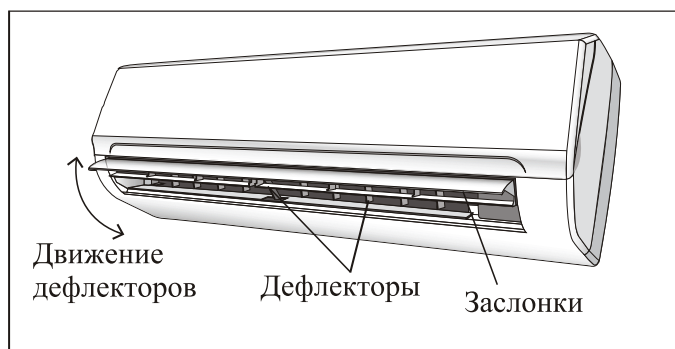
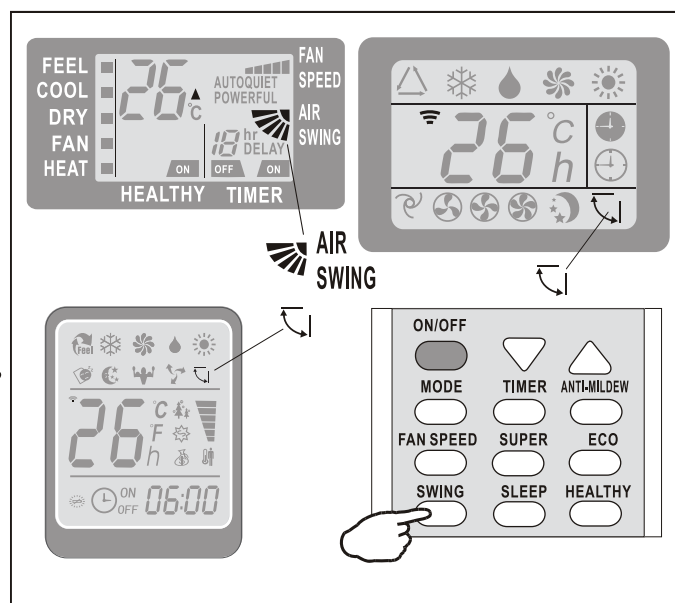

Режимы работы и операция кондиционера

Режим охлаждения (COOL)



Функция охлаждения позволяет тому, что кондиционер снижает температуру в помещении и в то же время уменьшает влажность воздуха.

Чтобы активировать функцию охлаждения (COOL), нажимайте кнопку **MODE** до тех пор, пока символ ❄️ (COOL ■) не появится на дисплее.

Цикл охлаждения активируют при помощи кнопки ▲ или ▼, устанавливая температуру ниже той в помещении.

Для оптимизации функционирования кондиционера, регулировать температуру (1), скорость (2) и направление потока воздуха (3), с помощью указанных кнопок.

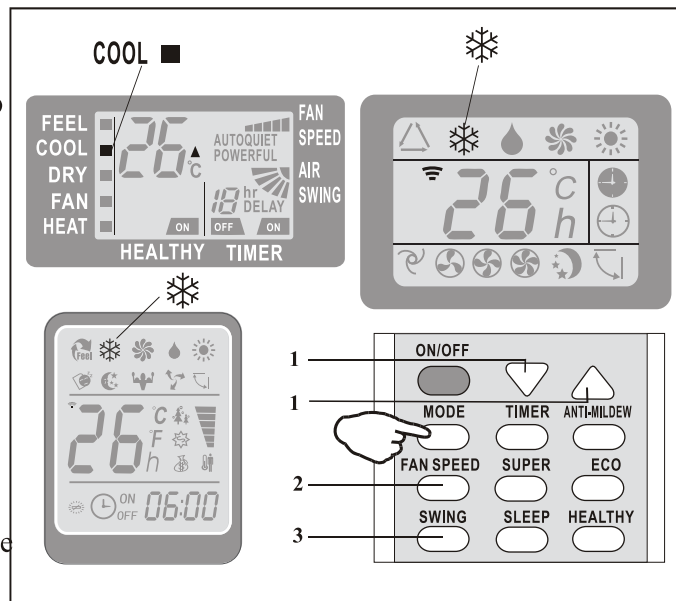

Режим нагревания



Функция нагревания позволяет кондиционер для получения горячего воздуха.

Чтобы активировать функцию обогрева (HEAT), нажимайте кнопку **MODE** до тех пор, пока символ ☀️ (HEAT ■) не появится на дисплее.

При помощи кнопки ▲ или ▼ устанавливать температуру выше той в помещении.

Для оптимизации функционирования кондиционера, регулировать температуру (1), скорость (2) и направление потока воздуха (3), с помощью указанных кнопок.

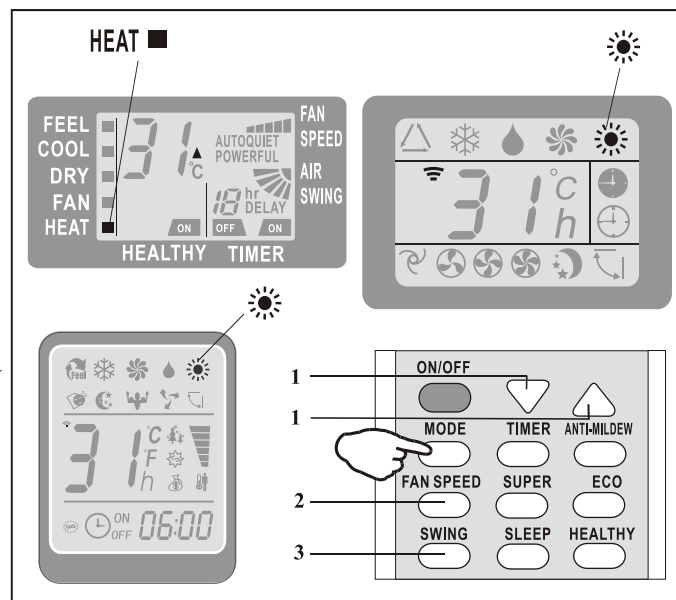

⚠️ Прибор снабжен функцией Hot Start, которая замедляет его включение на несколько секунд, чтобы обеспечить немедленную подачу горячего воздуха.

⚠️ При режиме обогрева, прибор может автоматически включить цикл оттаивания, необходимый, чтобы освободить конденсатор от излишков накопившегося инея. Эта процедура обычно длится 2-1 минут. Во время размораживания вентилятор перестает работать. После завершения размораживания прибор автоматически включается в режим ОБОГРЕВА

Режимы работы и операция кондиционера

Режим таймера - включить по таймеру

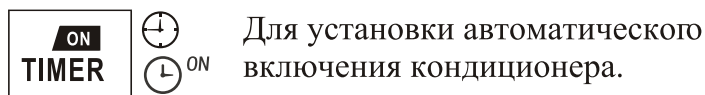

Для установки автоматического включения кондиционера.

Для установки времени запуска кондиционер должен быть выключен.

Нажмите кнопку **TIMER**. Нажатием кнопок ▲ или ▼ установите температуру, нажмите кнопку **TIMER** снова и нажатием кнопок ▲ или ▼ установите время, нажимая несколько раз кнопку, пока на дисплее не отобразится нужное время до старта.

Важно!

Прежде чем задать время старта следует: Программировать режим работы при помощи кнопки **MODE** (2) и скорость вентилятора при помощи кнопки **FAN** (3). Выключать кондиционер (с помощью кнопки **ON/OFF**).

Заметка: Для отмены установленной функции, нажмите кнопку **TIMER** снова.

Заметка: В случае отключения питания, необходимо установить **TIMER ON** снова.

Режим таймера - выключить по таймеру

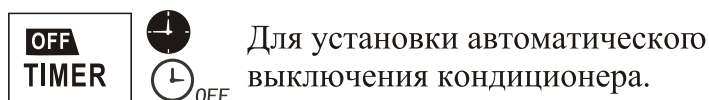

Для установки автоматического выключения кондиционера.

Для установки времени запуска кондиционер должен быть включен.

Нажмите кнопку **TIMER**, при помощи кнопок ▲ или ▼ установите время, нажимайте несколько раз кнопку, пока на дисплее не отобразится нужное время до отключения.

Заметка: Для отмены установленной функции, нажмите кнопку **TIMER** снова.

Заметка: В случае отключения питания, необходимо установить **TIMER OFF** снова.

⚠ Заметка: Когда время правильно установлено, функция **TIMER** этого ПДУ (функция часов) можно установить на 30 минут

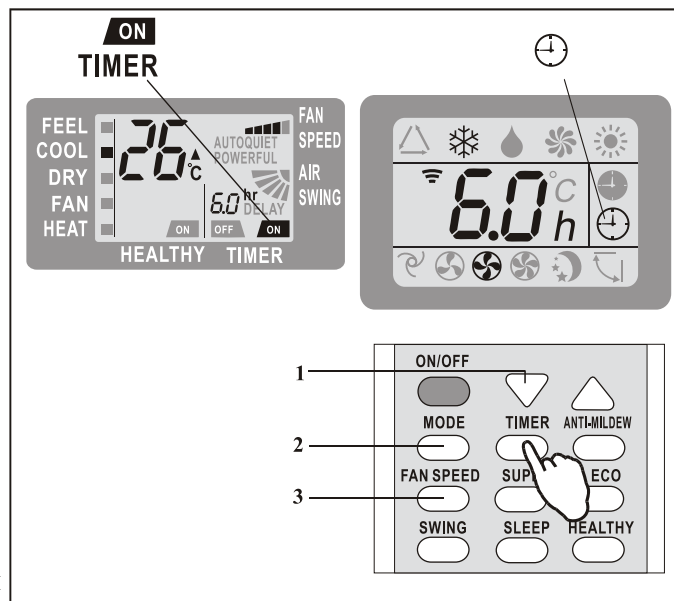

Комнатный дисплей

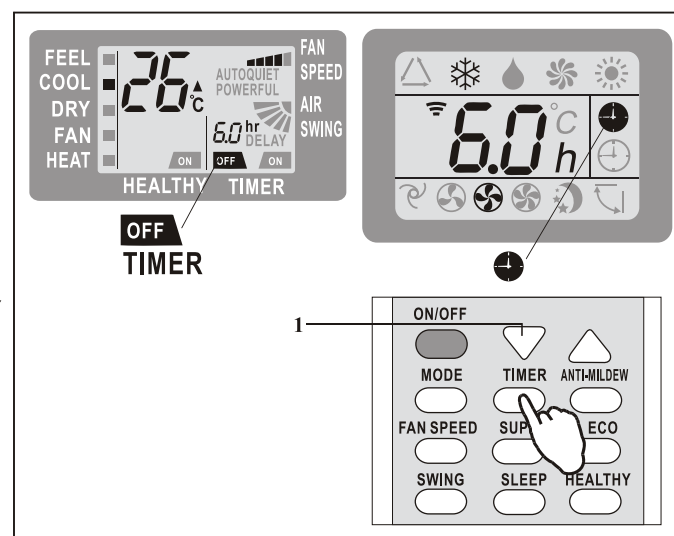

Комнатный дисплей

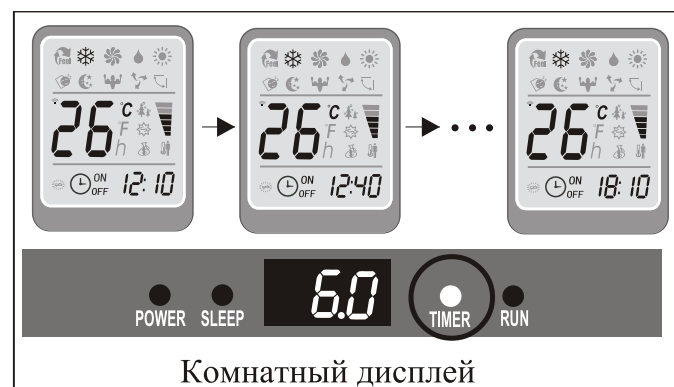

Комнатный дисплей

Режимы работы и операция кондиционера

Режим вентилятора (FAN)

FAN ■



Данный кондиционер работает только в режиме вентиляции.

Для установки режима (FAN) нажимайте кнопку **MODE**, пока на дисплее не загорится значок  (FAN ■).

Нажимая на кнопку **FAN** можно изменять скорость вращения вентилятора в следующей последовательности: LOW/ MEDIUM/HIGH/AUTO (низкая/средняя/высокая/авто).

При переключении с другого режима скорость вращения вентилятора будет на том уровне, на каком она была в предыдущем режиме.

В режиме FEEL (автоматический) кондиционер автоматически выбирает скорость вентилятора и режим работы (охлаждение или обогрев).

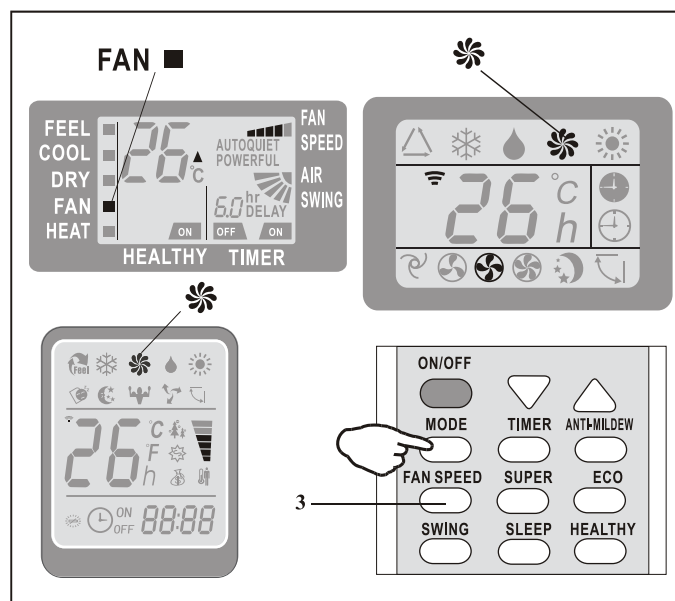

Режим DRY

DRY ■



Эта функция уменьшает влажность воздуха, чтобы помещение стало более комфортным.

Для установки режима (DRY), нажимайте кнопку **MODE**, пока на дисплее не загорится значок  (DRY ■). Включится режим автоматически чередующихся циклов охлаждения и вентиляции, способствующий понижению влажности воздуха.

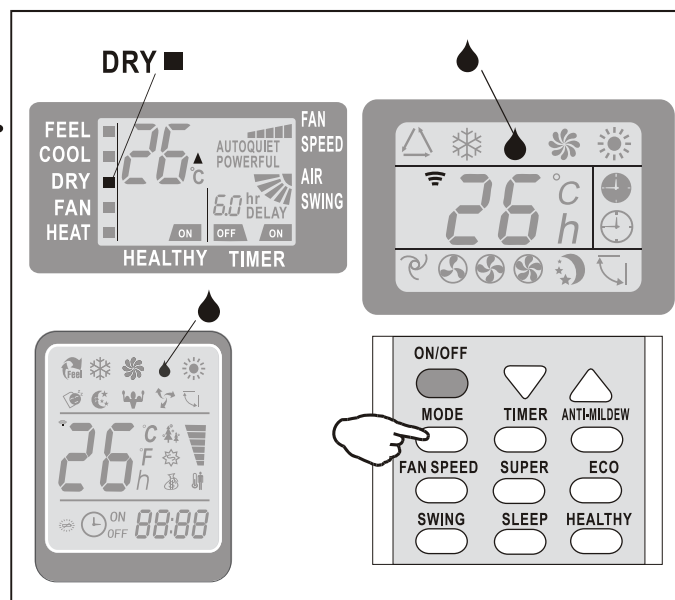

Режимы работы и операция кондиционера

Режим FEEL



Автоматический режим.

Для установки режима операции FEEL (автоматический), нажмите кнопку **MODE** на ПДУ пока на дисплей не появляется символа \triangle (FEEL \blacksquare).

В режиме FEEL, скорость вентилятора и температура установлена автоматически в соответствии с температурой в помещении.

Окружающая Температура	Режим операции	Автоматическая температура
< 20°C	Нагревание (для моделями с нагревающим насосом) В сер (для модель без нагревающего насоса)	23°C
20°C~26°C	Осушение	18°C
> 26°C	Охлаждение	23°C

Для оптимизации функционирования кондиционера, регулировать температуру (только $\pm 2^\circ\text{C}$) (1), скорость (2) и направление потока воздуха (3), с помощью указанных кнопок.

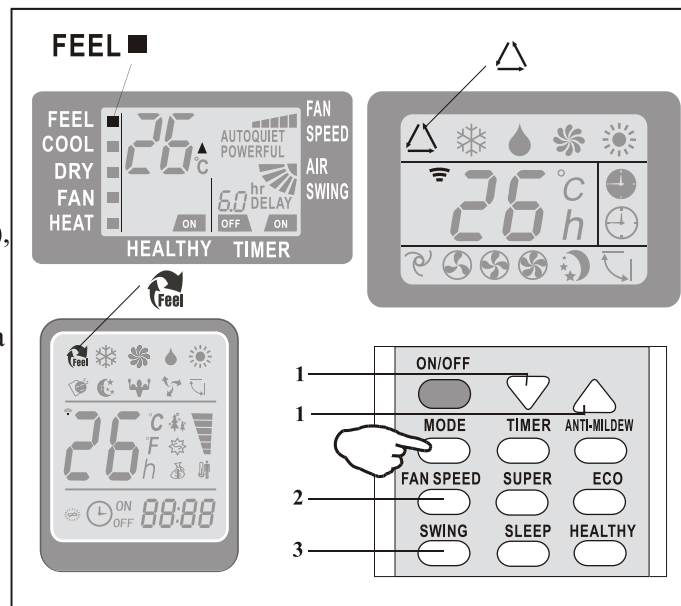

Режим SLEEP



Для установки режима операции Сон (SLEEP), нажмите кнопку **SLEEP** на пульте дистанционного управления, символ ☾ (AUTOQUIET) появится на дисплее.

Функция “SLEEP” автоматически регулирует температуру, устанавливая ее более комфортной для сна. В режимах охлаждения или режиме DRY, установленная температура автоматически поднимается на 1°C каждые 60 минут, увеличиваясь на 2°C в течение первых 2 часов работы.

В режиме обогрева температура постепенно снижается на 2°C в течение первых 2 часов работы.

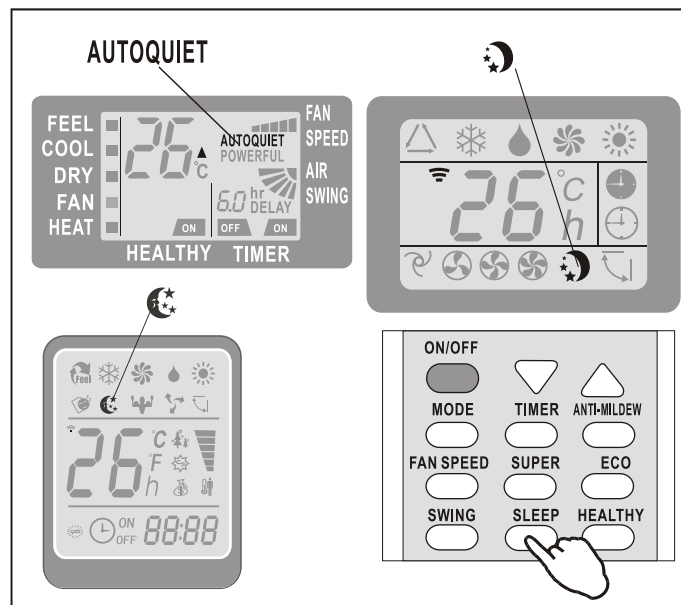

Комнатный дисплей

После 10 часов работы в спящем режиме кондиционер автоматически отключается.

Защитные меры

Защитные элементы могут отключить и прекратить работу устройства в случаях, перечисленных ниже.

Для Таб. 1 Модели климатических условий:

NO.	Режим	
1	Нагревание	Наружная температура выше 24°C
		Наружная температура ниже -7°C
		Температура в помещении выше 27°C
2	Охлаждение	Наружная температура выше 43°C
		Температура в помещении ниже 21°C
3	Осушение	Температура в помещении ниже 18°C

Для (Таб. 3) Моделей тропических климатических условий:

NO.	Режим	
1	Нагревание	Наружная температура выше 24°C
		Наружная температура ниже -7°C
		Температура в помещении выше 27°C
2	Охлаждение	Наружная температура выше 52°C
		Температура в помещении ниже 21°C
3	Осушение	Температура в помещении ниже 18°C

 После остановки и возобновления кондиционера или после смены режима в ходе операции, то система не перезагружается сразу, только через 3 минуты (функция Защиты для компрессора).

Руководство по монтажу - Выбор положения для монтажа

Внутренний блок

- Установите внутренний блок устройства на поверхности, которая не подвержена вибрациям.
- Впускное и выпускное устройство не должны быть заграждены: воздух должен циркулировать по всему помещению.
- Не устанавливайте устройство рядом с источником тепла, пара или легковоспламеняемого газа.
- Установите устройство рядом с электрической розеткой или выделенной линией.
- Не устанавливайте устройство там, где на него будет попадать прямой солнечный свет.
- Установите устройство таким образом, чтобы обеспечить как можно более легкое соединение между внутренним и внешним блоками.
- Установите устройство в месте, где просто сливать конденсат.
- Регулярно проверяйте работу устройства и оставляйте необходимое пространство, как показано на рисунке.
- Установите внутренний блок в месте, где может быть легко обеспечен доступ к фильтру.

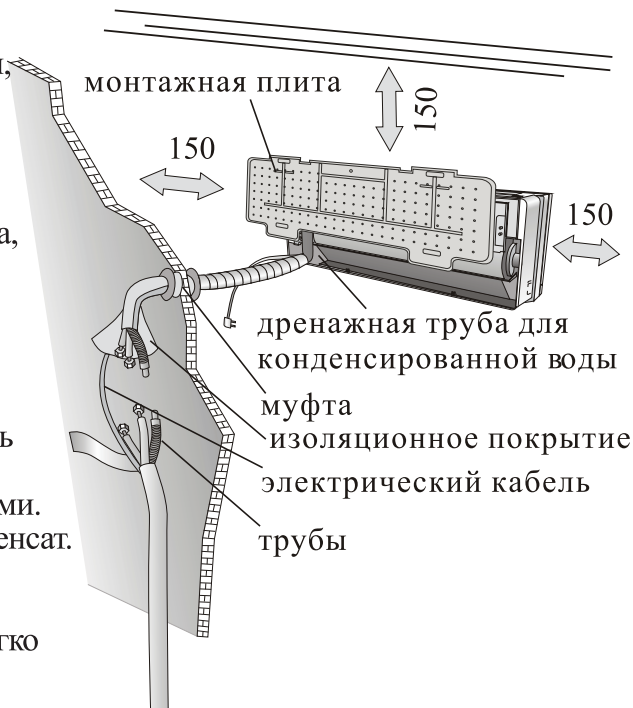

На рисунке изображено минимальное пространство, которое необходимо оставить (мм)

Наружный блок

- Устанавливайте наружный блок вблизи источников тепла, пара, или горючего газа.
- Не устанавливайте блок там, где слишком ветрено и пыльно.
- Не устанавливайте блок, где часто проходят люди. Выберите место, где выброс воздуха и уровень шума не беспокоят соседей.
- Избегайте установки подразделения, где он будет подвергаться воздействию прямых солнечных лучей (или использовать защитную крышку, в случае необходимости, эта не должна мешать воздушному потоку).
- Оставьте пространство указанное в рисунке для свободной циркуляции воздуха.
- Установите наружный блок на надежном и прочном положении.
- Если внешний блок подвержен вибрациям, оденьте резиновые прокладки на ножки устройства

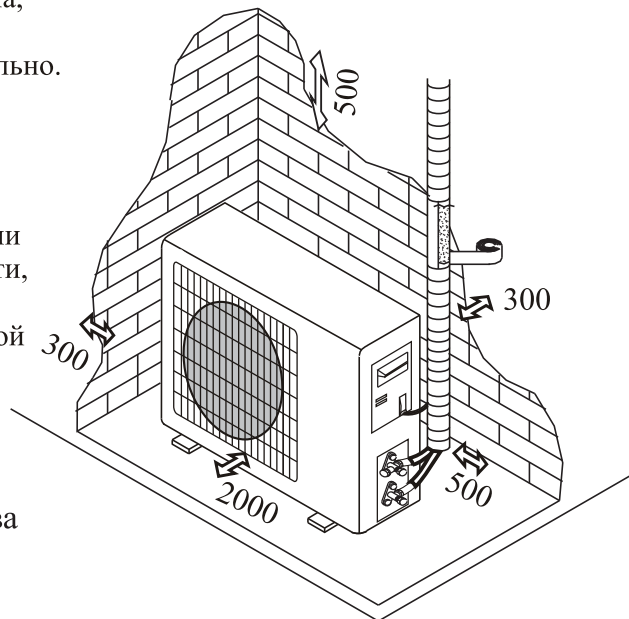

Монтажная схема

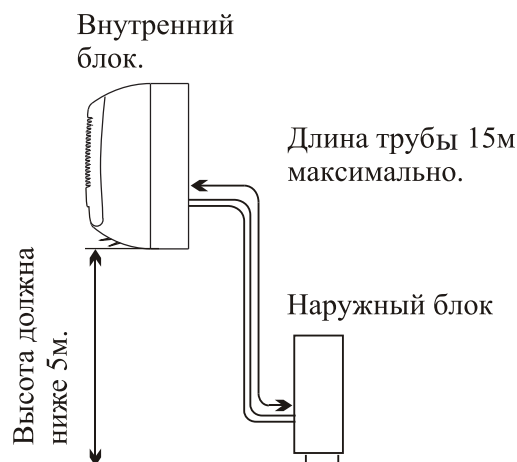
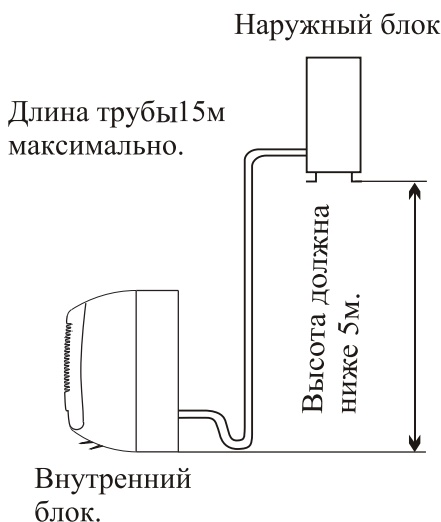

Руководство по монтажу - Монтаж внутреннего блока

Прежде чем устанавливать, выбрать положения монтажа для внутреннего и наружного блока, с учетом минимального пространства, необходимого вокруг блока.

- ⚠ Установите внутренний блок в помещении, в котором будет кондиционироваться воздух. Не устанавливайте в коридорах и коммунальных зонах.
- ⚠ Установите внутренний блок на высоте не менее 2,5 м от пола

Чтобы установить, выполните следующие действия:

Установка монтажной плиты

1. Положите плиту ровно вертикально и горизонтально.
2. Просверлите в стене отверстия глубиной 32 мм для закрепления плиты;
3. Вставьте пластмассовые анкеры в отверстие;
4. Закрепите плиту при помощи предоставленных самонарезных винтов;
5. Убедитесь, что плита правильно закреплена;

Примечание : Форма монтажной плиты может отличаться от той, которая показана выше, но способ установки такой же .

Сверлите дыру на стене для трубопровода

1. Выберите, где просверлить в стене отверстие для трубы (если необходимо) в соответствии с положением внутреннего блока;
2. Установите гибкий бортик через отверстие в стене, чтобы сохранять последнее в чистоте и порядке.

⚠ Отверстие должно вести наружу под наклоном
Примечание: Отводная труба должна идти вниз по направлению отверстия в стене, иначе может произойти утечка.

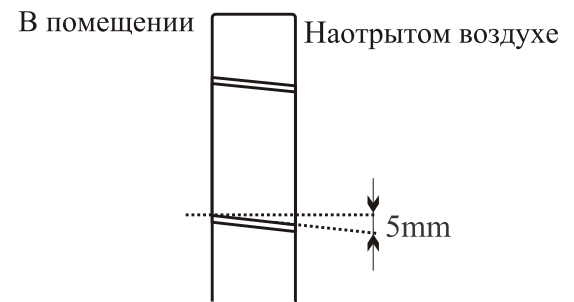

Электрические соединения - Внутренний блок

1. Поднимите переднюю панель.
2. Снимите крышку, как указано на рисунке (путем удаления винтов)
3. Для электрических соединений, см. схему на правой части этого блока под передней панелью.
4. Подключить провод кабеля с терминалом винта по нумерации, используйте провод, размер которого подходит к электрической мощности (см. Фабричную марку на блоке), и согласно всем действующим национальным требованиям безопасности.
5. Кабель, соединяющий наружным и внутренним блоками, должен подходить наружное использование.
6. Штеккер должен быть доступен и после устройства были установлены таким образом, что он может быть выключен, если это необходимо.
7. Устройство должно заземляться.
8. Если кабель питания поврежден, он должен быть заменен уполномоченным сервисным центром.

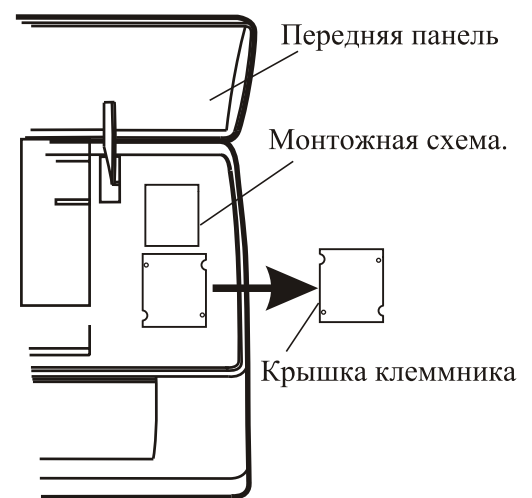

Примечание: Кабельный провод был присоединен к основной плате внутреннего блока производителем, в зависимости от модели без блока терминала.

Руководство по монтажу - Монтаж внутреннего блока

Соединение трубы для циркуляции хладагента

Труба может иметь три направления, как указано цифрами на рисунке. Выберите для установки самое подходящее из них. Направьте трубу в направлении отверстия в стене и свяжите медные трубы, отводную трубу и силовые кабели при помощи ленты с отводной трубой внизу, чтобы не препятствовать потоку воды.

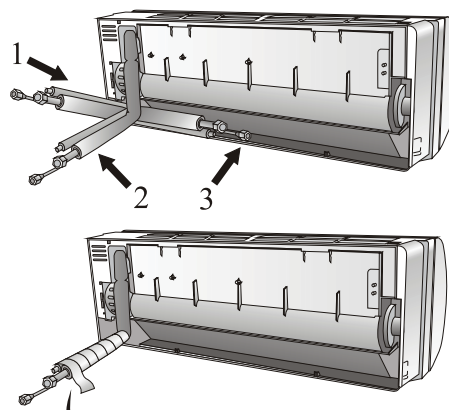

Соединение труб

- Не удаляйте крышку с трубы до ее подсоединения во избежание попадания влаги или грязи.
- Если труба слишком часто перегибается или растягивается, она станет неэластичной. Не перегибайте трубу более трех раз в одной точке.
- При растяжении скрученной трубы распрямите ее постепенно, как показано на рисунке.

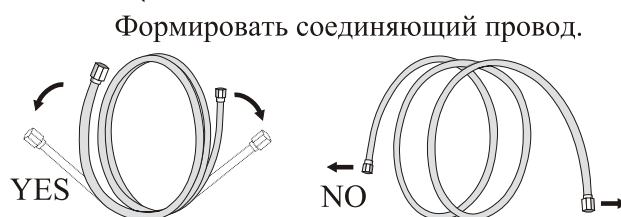

Формировать соединяющий провод.

Продлить завернутый провод



Моментный ключ

Соединения с внутренним блоком

1. Удалите крышку трубы внутреннего блока (убедитесь, что внутри нет мусора).
2. Вставьте гайку и сделайте бортик на самом конце соединительной трубы.
3. Затяните соединения при помощи двух ключей, работающих в противоположных направлениях.

Спуск конденсата с внутреннего блока

Спуск конденсата с внутреннего блока является критично важным для успеха установки.

1. Разместите сливной шланг под трубой, следя за тем, чтобы не создавать сифонов.
2. Сливной шланг должен быть наклонен вниз, чтобы обеспечивать спуск конденсата.
3. Не перегибайте шланг, не оставляйте его выступающим или скрученным и не помещайте его конец в воду. Если к сливному шлангу подсоединен удлинитель, убедитесь, что он закреплен при прохождении во внутренний блок.
4. Если трубопровод установлен справа, то трубы, кабель питания и водосточный шланг должны быть изолированы на задней панели устройства с соединяющей трубой.

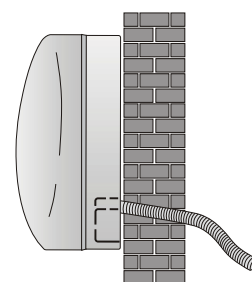

YES

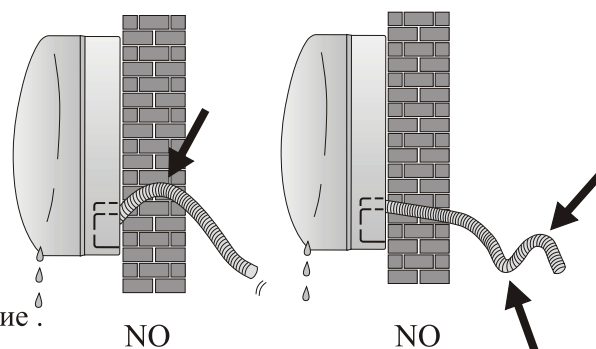

NO

NO

- 1) Вставьте соединяющую трубу в соответствующее отверстие.
- 2) Нажмите, чтобы соединить трубу

Руководство по монтажу - Монтаж внутреннего блока

УСТАНОВКА ВНУТРЕННЕГО БЛОКА

Подсоединив трубу в соответствии с инструкциями, установите соединительные кабели. Теперь установите сливную трубу. Завершив подсоединение, закрепите трубу, кабели и сливную трубу при помощи изоляционного материала.

1. Хорошо закрепите трубы, кабели и сливной шланг.
2. Закрепите соединения труб при помощи изоляционного материала, покрыв его виниловой лентой.
3. Проведите связанную трубу, кабели и сливную трубу через отверстие в стене и надежно закрепите внутренний блок на верхней части монтажной плиты.
4. Надавите и прижмите плотно нижнюю часть внутреннего блока к монтажной плите.

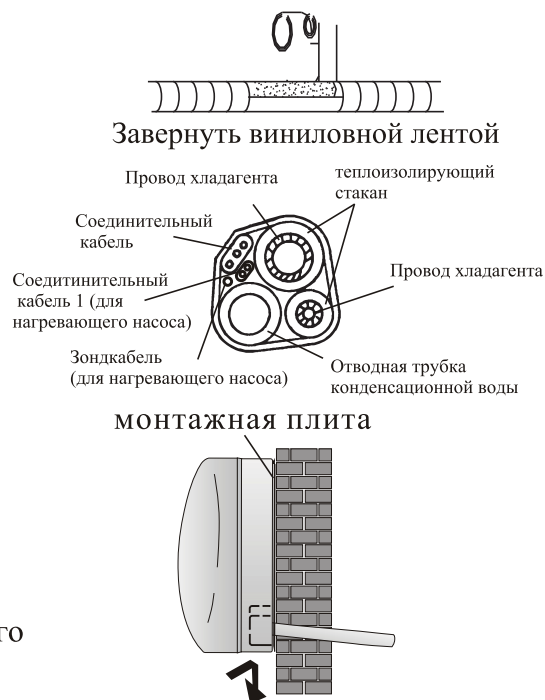

Руководство по монтажу - Монтаж наружного блока

- Внешний блок должен быть установлен на крепкой стене и надежно закреплен.
- Следующая процедура должна быть осуществлена до подсоединения труб и соединительных кабелей: определите самую подходящую позицию на стене и оставьте достаточно пространства, чтобы иметь возможность легко выполнять обслуживание.
- Установите крепление на стену при помощи винтовых анкерных болтов, которые подходят конкретно к определенному типу стены;
- Используйте большее количество винтовых анкерных болтов, чем требуется в соответствии с весом, который они могут выдержать, чтобы избежать вибраций в ходе работы и обеспечить то же положение крепления на многие годы без расшатывания болтов.
- Устройство должно быть установлено в соответствии с нормами национального законодательства.

Водосбор конденсационной воды наружного блока (только для моделей с нагревающим насосом)

Конденсат и лед, формируемые во внешнем блоке в ходе работы по обогреву, могут спускаться при помощи сливной трубы.

1. Закрепить дренажный канал в дыре диаметром 25mm, которое положена на стороне блока, как указано в рисунке.
2. Соединять дренажный канал с отводной трубкой. Обратите внимание на то, что вода отводит в подходящее место.

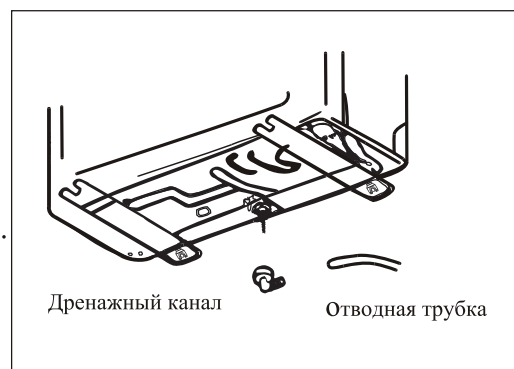

Руководство по монтажу - Монтаж наружного блока

Электрические соединения

1. Снимать крышку.
2. Подключить провод кабеля к клеммной доске, используя одну и тот же нумерацию, что и в внутреннем блоке.
3. Для электрических соединений, см. Монтажную схему на спине крышки.
4. Фиксировать кабели с помощью кабельного зажима.
5. Устройство должно заземляться.
6. Вернуть крышку на место.

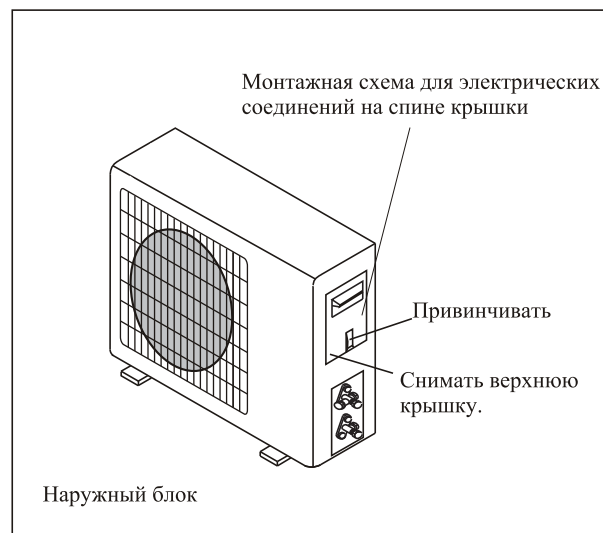

Соединение проводов

Привинтите гайки к соединительной втулке внешнего блока посредством тех же процедур, которые были описаны для внутреннего блока.

Во избежание утечки обратите внимание на следующие пункты:

1. Затяните гайки при помощи двухгаечных ключей. Не повредите трубы.
2. Если крутящий момент затяжки будет недостаточным, может произойти утечка. При чрезмерном крутящем моменте затяжки также может произойти утечка, поскольку бортик может быть поврежден.
3. Наиболее надежная система заключается в затяжке соединения при помощи фиксирующего гаечного ключа и динамометрического гаечного ключа: в данном случае используйте таблицу на странице 22.

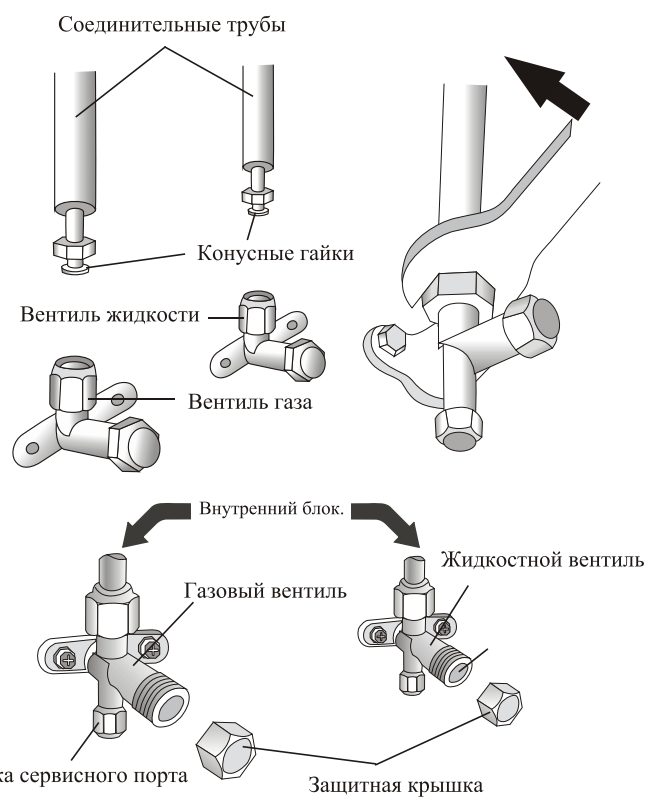

Выпуск воздуха и воды из системы

Воздух и влажность внутри цикла хладагента может вызвать неисправность компрессора. После того, как соединить внутренний и наружный блоки, выпустить воздух и воду из цикла хладагента с помощью вакуум-насоса.

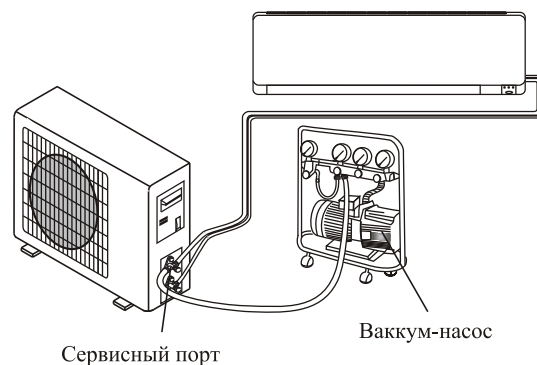

СПУСК ВОЗДУХА И ВЛАГИ

Влага и воздух, остающиеся внутри контура циркуляции хладагента, могут привести к поломке компрессора. Подсоединив внутренний и внешний блоки, спустите воздух и влагу из контура циркуляции хладагента при помощи вакуумного насоса.

- (1) Отвинтите и снимите крышки с 2-ходового и 3-ходового клапанов.
- (2) Отвинтите и снимите крышку с сервисного отверстия
- (3) Соедините шланг вакуумного насоса с сервисным отверстием.
- (4) Дайте вакуумному насосу поработать в течение 10-15 минут, пока будет достигнут абсолютный вакуум в 10 мм рт. ст.
- (5) Пока вакуумный насос продолжает работать, закройте ручку низкого давления на соединительной втулке вакуумного насоса. Выключите вакуумный насос.
- (6) Откройте 2-ходовой клапан на 1/4 оборота, а затем закройте его через 10 секунд. Проверьте все прокладки на предмет утечки при помощи жидкого мыла или электронного индикатора утечки.
- (7) Поверните диск 2- и 3-ходового клапанов. Отключите шланг вакуумного насоса.
- (8) Замените и затяните все крышки на клапанах.

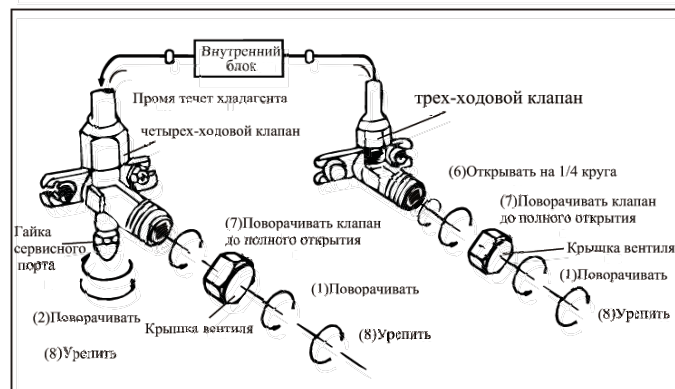
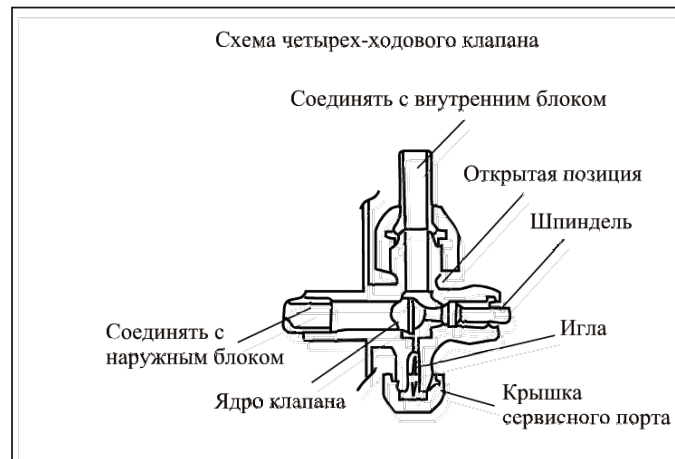

РУКОВОДСТВО ПО УСТАНОВКЕ--- финальные этапы

1. Обмотайте изоляционное покрытие вокруг соединительных муфт внутреннего блока и закрепите его при помощи изолянты.
2. Прикрепите лишнюю часть сигнального кабеля к трубе или к внешнему блоку.
3. Прикрепите трубу к стене (обмотав ее изоляцией) при помощи зажимов или вставьте их в пластмассовые гнезда.
4. Заделайте отверстие в стене, через которое пропущена труба, чтобы не допустить прохождения воды или воздуха.

Проверка внутреннего блока

- Кнопки ON/OFF (ВКЛ./ВЫКЛ.) и FAN (ВЕНТИЛЯТОР) работают нормально?
- Кнопка MODE (РЕЖИМ) работает нормально?
- Функция контрольной точки и TIMER (ТАЙМЕР) работают нормально?

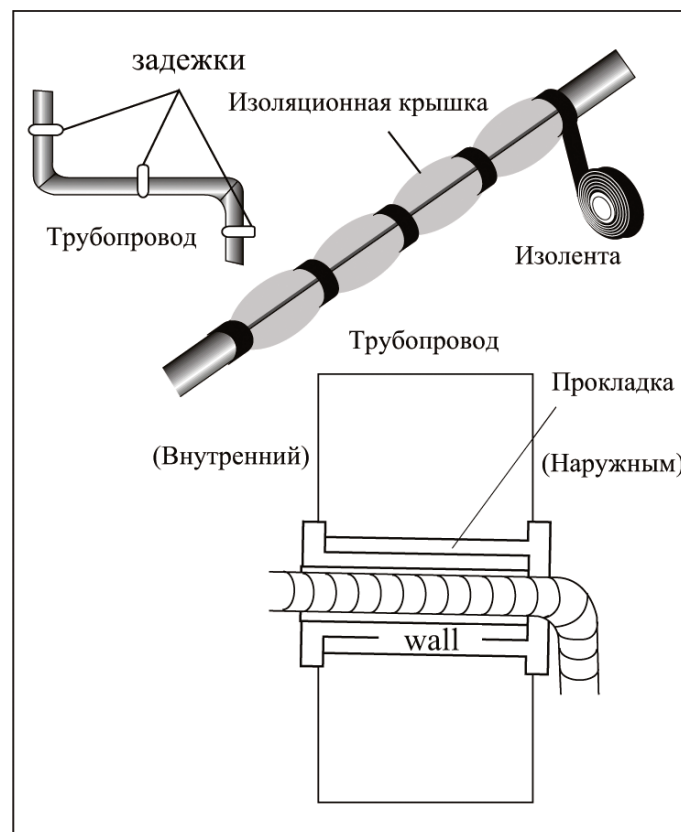

Руководство по монтажу - Информация для монтажа

Мощность кондиционера (Btu/h)	7k	9k	12k	15/18k	22/24k	28/30k
Диаметр жидкостной линии	1/4 " (Ф6)	1/4 " (Ф6)	1/4 " (Ф6)	1/4 " (Ф6)	3/8 " (Ф9.52)	3/8 " (Ф9.52)
Диаметр газовой линии	3/8 " (Ф9.52)	3/8 " (Ф9.52)	3/8 " (Ф9.52)	1/2 " (Ф12)	5/8 " (Ф15.88)	5/8 " (Ф15.88)
Длина трассы без дозаправки	3m	3m	3m	4m	4m	4m
Максимальное расстояние между внутренним и наружным блоками	7,5m	7,5m	7,5m	10m	10m	12m
Количество дополнительного хладагента	20g/m	20g/m	20g/m	30g/m	30g/m	30g/m
Максимальная разница в уровне между внутренним и внешним блоками	5m	5m	5m	5m	5m	5m
Тип хладагента (1)	R410A	R410A	R410A	R410A	R410A	R410A

(1) Обратитесь к данным паспортной табличке на наружном блоке.

Момент затяжки для защитной крышки и соединения фланца

Провод	Момент затяжки [N x m]
1/4 " (Ф6)	15 - 20
3/8 " (Ф9.52)	31 - 35
1/2 " (Ф12)	35 - 45
5/8 " (Ф15.88)	75 - 80

Руководство по монтажу - Информация для монтажа

Схема монтажа

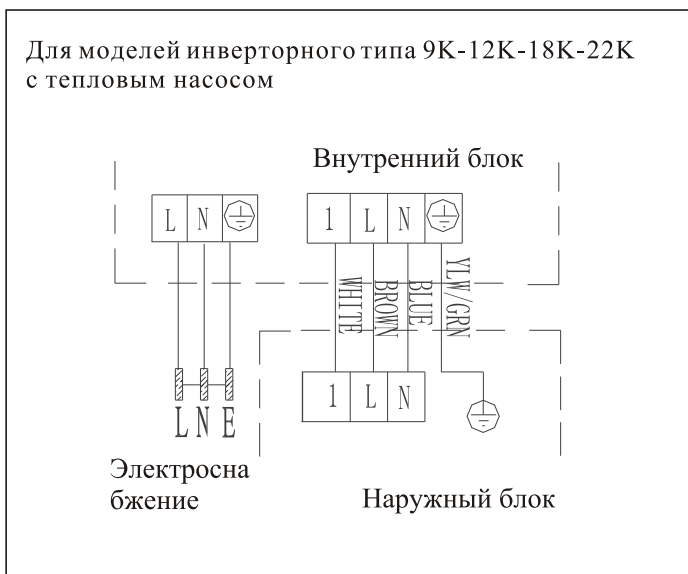
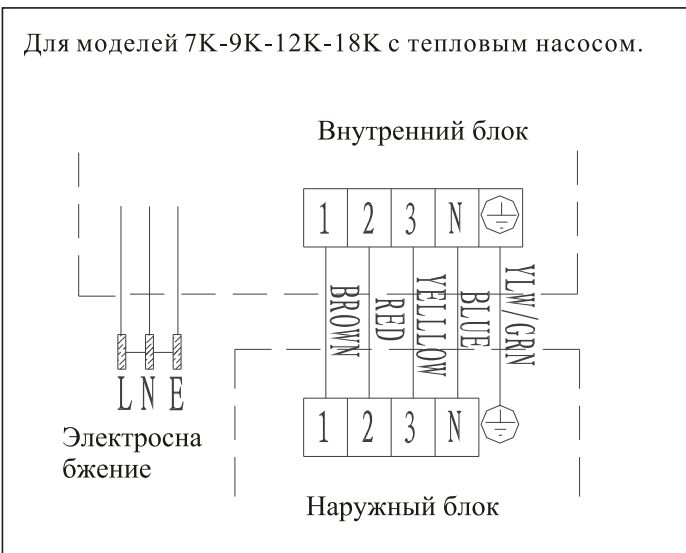
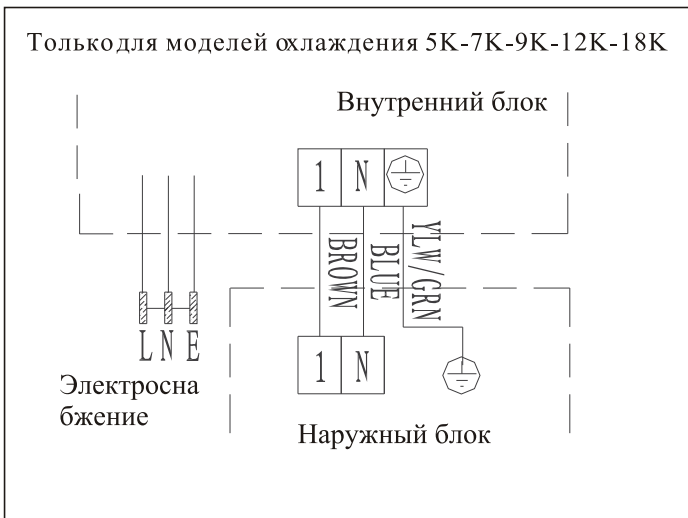



Пожалуйста, прежде всего ознакомьтесь с схемой-руководством.

Note: The cable wires has been connected to the main PCB of indoor unit by manufacturer according to the model without terminal block, see the wiring diagram on the right part of the unit under the front panel and the back of the outdoor cover

Руководство по монтажу - Информация для монтажа

Спецификация кабелей

Модель Потенциала (Btu/h)		5k	7k	9k	12k	15/18k	22/24k	28/30k
		Секционный отдел						
Силовые кабели	N	1.0mm ² AWG18	1.0mm ² AWG18	1.0mm ² AWG18	1.0mm ² (1.5mm ³) AWG18 (AWG16)	1.5mm ² AWG16	2.5mm ² AWG14	4.0mm ² AWG12
	L	1.0mm ² AWG18	1.0mm ² AWG18	1.0mm ² AWG18	1.0mm ² (1.5mm ³) AWG18 (AWG16)	1.5mm ² AWG16	2.5mm ² AWG14	4.0mm ² AWG12
	E	1.0mm ² AWG18	1.0mm ² AWG18	1.0mm ² AWG18	1.0mm ² (1.5mm ³) AWG18 (AWG16)	1.5mm ² AWG16	2.5mm ² AWG14	4.0mm ² AWG12
Соединение силовых кабелей	N	1.0mm ²	1.0mm ²	1.0mm ²	1.0mm ² (1.5mm ³)	1.5mm ²	0.75mm ²	0.75mm ²
	L	1.0mm ²	1.0mm ²	1.0mm ²	1.0mm ² (1.5mm ³)	1.5mm ²	0.75mm ²	0.75mm ²
	1	1.0mm ²	1.0mm ²	1.0mm ²	1.0mm ² (1.5mm ³)	1.5mm ²	0.75mm ²	0.75mm ²
	2	0.75mm ²	0.75mm ²	0.75mm ²	0.75mm ²	0.75mm ²	0.75mm ²	0.75mm ²
	3	0.75mm ²	0.75mm ²	0.75mm ²	0.75mm ²	0.75mm ²	0.75mm ²	0.75mm ²
		0.75mm ²	0.75mm ²	0.75mm ²	0.75mm ²	0.75mm ²	0.75mm ²	0.75mm ²

Инверторный тип				9k	12k	18/22k	24k	
МОДЕЛЬ мощность (Btu/h)		Секционный отдел						
Силовые кабели	N			1.0mm ² (1.5mm ³) AWG18 (AWG16)	1.0mm ² (1.5mm ³) AWG18 (AWG16)	1.5mm ² AWG16	2.5mm ² AWG14	
	L			1.0mm ² (1.5mm ³) AWG18 (AWG16)	1.0mm ² (1.5mm ³) AWG18 (AWG16)	1.5mm ² AWG16	2.5mm ² AWG14	
	E			1.0mm ² (1.5mm ³) AWG18 (AWG16)	1.0mm ² (1.5mm ³) AWG18 (AWG16)	1.5mm ² AWG16	2.5mm ² AWG14	
Соединение силовых кабелей	N			1.0mm ² (1.5mm ³)	1.0mm ² (1.5mm ³)	1.5mm ²	0.75mm ²	
	L			1.0mm ² (1.5mm ³)	1.0mm ² (1.5mm ³)	1.5mm ²	0.75mm ²	
	1			1.0mm ² (1.5mm ³)	1.0mm ² (1.5mm ³)	1.5mm ²	0.75mm ²	
				1.0mm ² (1.5mm ³)	1.0mm ² (1.5mm ³)	1.5mm ²	0.75mm ²	

Тип предохранителя для 220V на внутреннем блоке для 7K , 9K , 12K 15 K , 16K , 18K , 22 K , 24K , 30K - 50T с мощностью 3.15 A, 250V Тип предохранителя для 110V на внутреннем блоке для 7K , 9K 12k is 50T с мощностью 3.15 A, 125V, ; Тип предохранителя для 7K , 9K, 12K is 61T с мощностью 15 A, 250V , for 18K , 22K , 24K is 65TS с мощностью 25A , 250V.

Периодическое техническое обслуживание является необходимым для поддержания эффективной работы Вашего кондиционера воздуха.

Прежде чем проводить какое-либо техническое обслуживание, отключите электропитание, переведя установку в режим "off" (выкл.)

ВНУТРЕННИЙ БЛОК ПРОТИВОПЫЛЕВЫЕ ФИЛЬТРЫ

1. Откройте переднюю панель, как показано на рисунке (удалив винты)

2. Приподняв переднюю панель одной рукой, выньте воздушный фильтр при помощи второй руки

3. Очистите фильтр при помощи воды; если фильтр загрязнен маслом, его можно промыть теплой водой (не выше 45°C).

Оставьте на просушку в прохладном и сухом месте.

4. Приподняв переднюю панель одной рукой, вставьте воздушный фильтр при помощи второй руки

5. Закройте

Электростатический и дезодорирующий фильтры (если установлены) нельзя промывать или повторно использовать, они должны заменяться новыми фильтрами один раз в шесть месяцев.

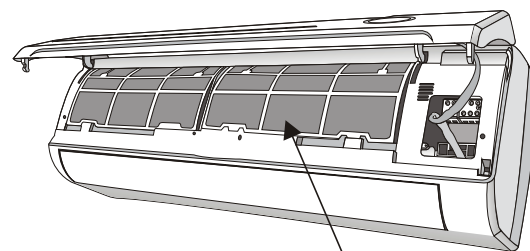
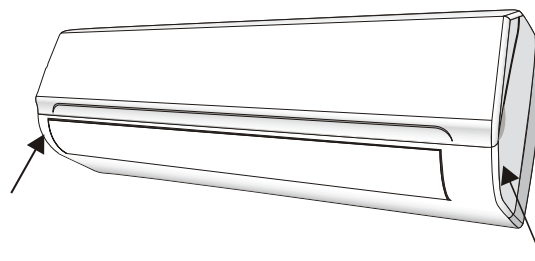

Регулировать фильтр

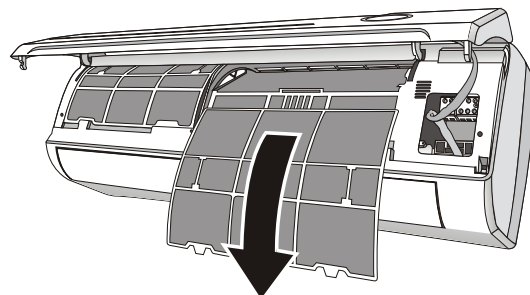

ОЧИСТКА ТЕПЛООБМЕННИКА

1. Снимите переднюю панель, удалив винты, чтобы облегчить очистку.

2. Очистьте внутренний блок при помощи тряпки, воды (не выше 40 °C) и нейтрального мыла. Никогда не используйте агрессивные растворы или моющие средства.

ОКОНЧАНИЕ ПЕРИОДИЧЕСКОГО ТЕХНИЧЕСКОГО ОБСЛУЖИВАНИЯ

1. Отсоедините автоматический переключатель или штепсель.

2. Очистьте и замените фильтры.

3. В солнечный день дайте кондиционеру поработать в режиме вентиляции в течение нескольких часов, что внутренняя часть устройства могла полностью высохнуть.

ЗАМЕНА БАТАРЕЕК

Когда: * Нет сигнала подтверждения от внутреннего блока.

- LCD не активируется.

Как: • Снимите крышку с задней части.

- Вставьте новые батарейки в соответствии с символами + и - .

Примечание : Используйте только новые батарейки. Заменяйте батарейки в пульте управления, когда кондиционер не работает

ВНИМАНИЕ Не выбрасывайте батарейки в обычный мусор. Они должны быть утилизированы в специальных контейнерах, расположенных в пунктах утилизации.

ПОИСК И УСТРАНЕНИЕ НЕИСПРАВНОСТЕЙ

НЕИСПРАВНОСТЬ	ВОЗМОЖНЫ ПРИЧИНЫ
Устройство не работает	Перебой в подаче электроэнергии
	Поврежден мотор вентилятора внутреннего/внешнего блока
	Неисправность термоманитного размыкателя цепи компрессора
	Неисправность защитного устройства или предохранителей
	Неплотные соединения
	Остановка иногда может осуществляться для защиты устройства.
	Напряжение сети выше или ниже рабочего диапазона
	Включена функция TIMER-ON
	Поврежден электронный блок управления
Странный запах	Загрязнен воздушный фильтр
Шум текущей воды	Обратный поток жидкости в циркуляции хладагента
Мелкодисперсный туман исходит из воздуховода	Это происходит, когда воздух в помещении становится очень холодным, например, в режимах «ОХЛАЖДЕНИЕ» или «УДАЛЕНИЕ ВЛАГИ/ОСУШЕНИЕ».
Можно услышать странный шум	Этот шум создается расширением или сокращением передней панели в связи с изменениями температуры и не говорит о наличии проблемы.
Недостаточный поток воздуха, либо горячего, либо холодного	Неподходящие настройки температуры.
	Закрыты впускные и выпускные отверстия кондиционера воздуха.
	Загрязнен воздушный фильтр.
	Выставлена минимальная скорость вентилятора.
	Другие источники тепла в помещении.
Устройство не отвечает на команды	Отсутствие хладагента.
	Пульт дистанционного управления находится недостаточно близко ко внутреннему блоку.
	Батарейки пульта управления практически сели.
Не работает дисплей	Препятствия между пультом и приемником сигнала во внутреннем блоке.
	Включена функция «LIGHT»
Немедленно выключите кондиционер воздуха и прекратите подачу электроэнергии в таких случаях:	Перебой в подаче электроэнергии
	Странные шумы при работе.
	Неисправность электронного блока управления
	Неисправность предохранителей или переключателей.
	Попадание воды или предметов внутрь устройства.
	Перегрев кабелей.
Очень сильные запахи исходят из устройства.	

СИГНАЛЫ ОШИБОК НА ДИСПЛЕЕ

При ошибке дисплей на внутреннем блоке показывает такие коды ошибок:

	Индикатор «RUN»	Описание неисправности
E1	Мигает однажды	Неисправность датчика температуры внутреннего блока
E2	Мигает дважды	Неисправность датчика температуры в трубе внутреннего блока
E5	Мигает 6 раз	Защита температуры нагнетания внешнего блока или неправильные электрические соединения, или высокое напряжение, или высокое давление

Сертификация

Товар сертифицирован на территории России органом по сертификации

РОСС RU.0001.10АГ85

ОС ПРОДУКЦИИ ООО «Технологии и Сервис»

Юридический адрес: РФ, 603105, Нижегородская область, г. Нижний Новгород,
ул. Полтавская, д.35, корп. 2, пом. №3

Товар соответствует требованиям нормативных документов:

ГОСТ Р 52161.2.40-2008

ГОСТ Р 51318.14.1-2006 (Разд.4)

ГОСТ Р 51318.14.2-2006 (Разд.5,7)

ГОСТ Р 51317.3.2-2006 (Разд.6,7)

ГОСТ Р 51317.3.3-2008

Адрес изготовителя: «TCL Air Conditioner (Zhongshan) Co., Ltd»

#59 Nantou West Road, Nantou town, Zhongshan city, Guangdong, China

