

REDMOND

Термопот SkyThermopot
RTP-M810S

Руководство по эксплуатации



Если вы не получили требуемое качество обслуживания в сервисе, обращайтесь в головной сервисный центр по контактным данным, указанным в условиях гарантийного обслуживания

* См. раздел «ГАРАНТИЙНЫЕ ОБЯЗАТЕЛЬСТВА»



RUS	7
UKR	19
KAZ	31

СОДЕРЖАНИЕ

МЕРЫ БЕЗОПАСНОСТИ.....	7	Блокировка панели управления.....	15
Технические характеристики	10	Режим энергосбережения	15
Комплектация	10	Защита от перегрева	15
Устройство прибора.....	10	III. УХОД ЗА ПРИБОРОМ	15
Панель управления.....	10	Снятие и установка крышки прибора	16
Дисплей.....	11	Ежедневный уход	16
I. ПЕРЕД НАЧАЛОМ ИСПОЛЬЗОВАНИЯ.....	11	Очистка корпуса и крышки	16
II. ЭКСПЛУАТАЦИЯ ПРИБОРА	12	Очистка резервуара для воды	16
Процесс кипячения и поддержания заданной температуры ...	12	Очистка фильтра от накипи.....	16
Долив воды.....	12	Очистка от накипи.....	16
Подача воды.....	13	Хранение и транспортировка	16
Дистанционное управление прибором		IV. ПЕРЕД ОБРАЩЕНИЕМ В СЕРВИС-ЦЕНТР.....	17
через приложение Ready for Sky.....	13	V. ГАРАНТИЙНЫЕ ОБЯЗАТЕЛЬСТВА.....	18
Удаленное управление приборами			
через приложение R4S Gateway.....	14		

A1

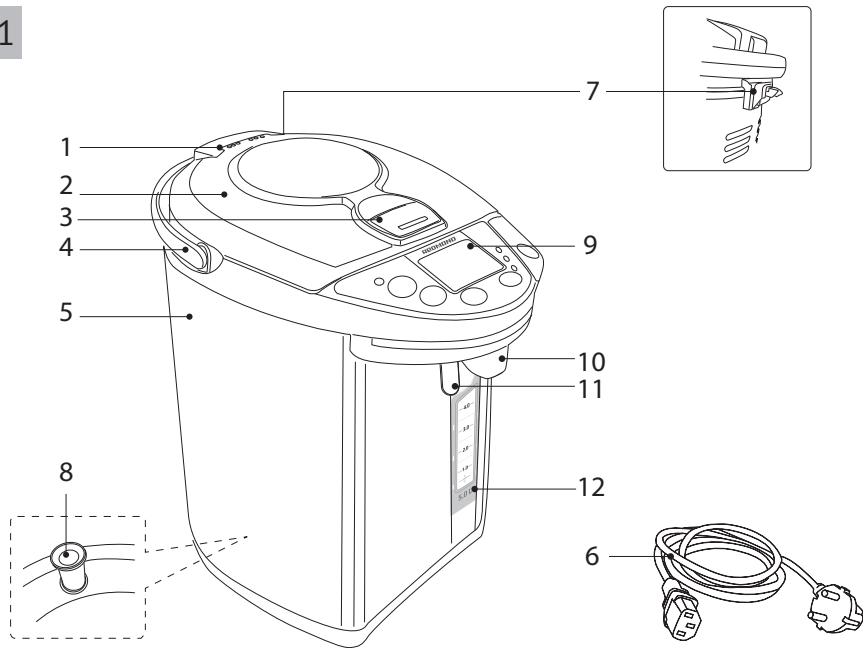

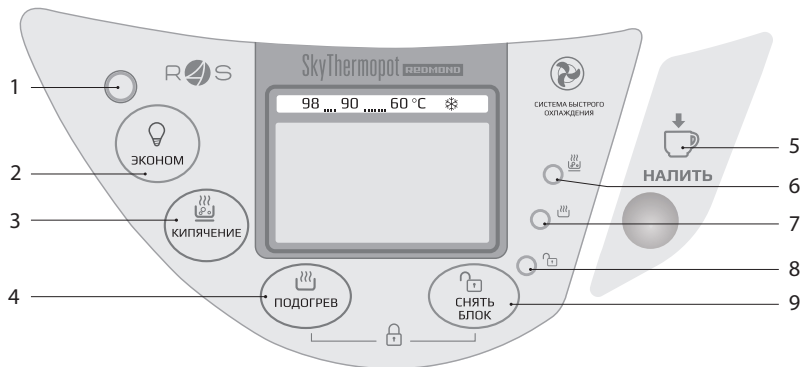

A2

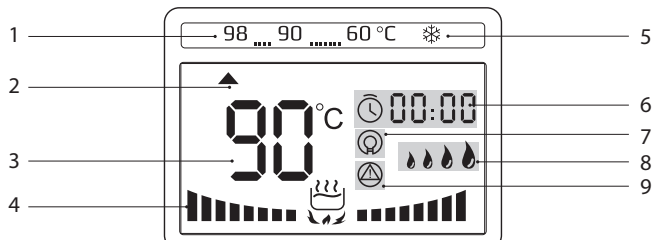

A3

A4

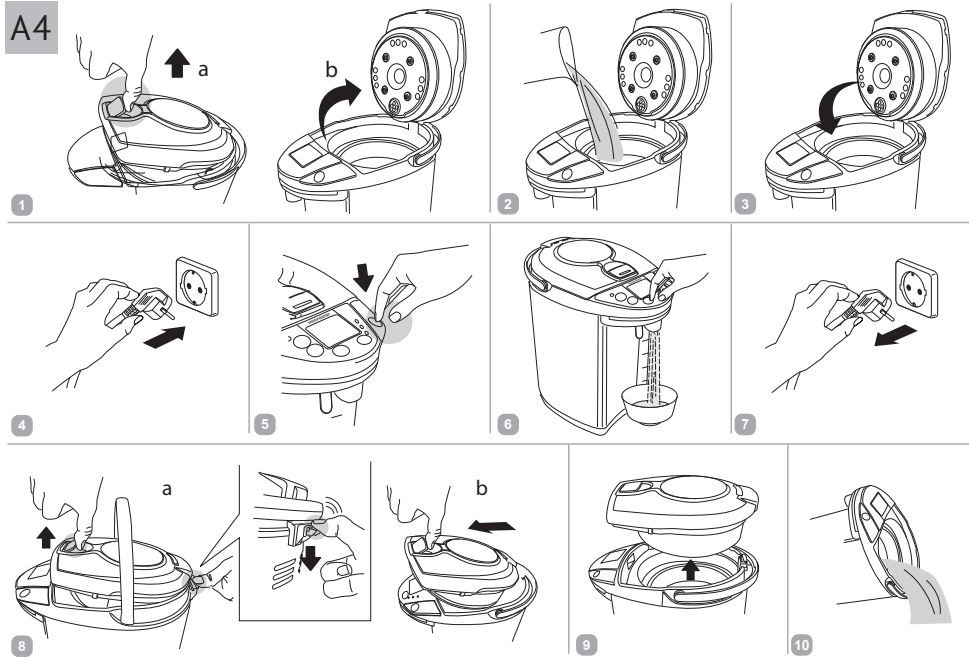

УВАЖАЕМЫЙ ПОКУПАТЕЛЬ!

Благодарим Вас за то, что отдали предпочтение бытовой технике REDMOND.

REDMOND – это качество, надежность и неизменно внимательное отношение к потребностям клиентов. Надеемся, что вам понравится продукция компании и вы также будете выбирать наши изделия в будущем.

Термопот SkyThermopot RTP-M810S – современный высоко-технологичный прибор для нагрева и кипячения воды.

Хотите узнать больше? Посетите наш сайт www.redmond.company.

Здесь вы найдете актуальную информацию о предлагаемой технике REDMOND и ожидаемых новинках, сможете получить консультацию онлайн, а также заказать продукцию REDMOND и оригинальные аксессуары к ней в нашем интернет-магазине.

Служба поддержки пользователей REDMOND в России: 8-800-200-77-21 (звонок по России бесплатный).



Прежде чем использовать данное изделие, внимательно прочитайте руководство по эксплуатации и сохраните его в качестве справочника. Правильное использование прибора значительно продлит срок его службы.

Меры безопасности и инструкции, содержащиеся в данном руководстве, не охватывают все возможные ситуации, которые могут возникнуть в процессе эксплуатации прибора. При работе с устройством пользователь должен руководствоваться здравым смыслом, быть осторожным и внимательным.

МЕРЫ БЕЗОПАСНОСТИ

- Производитель не несет ответственности за повреждения, вызванные несоблюдением техники безопасности и правил эксплуатации изделия.
- Данный электроприбор предназначен для использования в бытовых условиях и может применяться в квартирах, загородных домах или в других подобных условиях непромышленной эксплуатации. Промышленное или любое другое нецелевое использование устройства будет считаться нарушением условий надлежащей эксплу-

атации изделия. В этом случае производитель не несет ответственности за возможные последствия.

- Перед подключением устройства к электросети проверьте, совпадает ли ее напряжение с номинальным напряжением питания прибора (см. технические характеристики или заводскую табличку изделия).
- Используйте удлинитель, рассчитанный на потребляемую мощность прибора: несоответствие параметров может привести к короткому замыканию или возгоранию кабеля.
- Подключайте прибор только к розеткам, имеющим заземление, – это обязательное требование электробезопасности. Используя удлинитель, убедитесь, что он также имеет заземление.
- Выключайте прибор из розетки после использования, а также во время его очистки или перемещения. Извлекайте электрошнур сухими руками, удерживая его за штепсель, а не за провод.

STOP

ВНИМАНИЕ! Во время работы прибор нагревается! Будьте осторожны! Не касайтесь руками корпуса прибора во время его работы. Во избежание ожога горячим паром не наклоняйтесь над устройством при открывании крышки.

- Никогда не открывайте крышку в процессе кипячения.
- Используйте прибор только по назначению. Использование прибора в целях, отличающихся от указанных в данном руководстве, является нарушением правил эксплуатации.
- Нагревайте в приборе только воду, никогда не нагревайте в нем молоко или любые другие жидкости.
- Не протягивайте шнур электропитания в дверных проемах или вблизи источников тепла. Следите за тем, чтобы электрошнур не перекручивался и не перегибался, не соприкасался с острыми предметами, углами и кромками мебели.

STOP **ПОМНИТЕ:** случайное повреждение кабеля электропитания может привести к неполадкам, которые не соответствуют условиям гарантии, а также к поражению электротоком. При повреждении шнура питания его замену, во избежание опасности, должен производить изготовитель, сервисная служба или аналогичный квалифицированный персонал.

- Не устанавливайте прибор на мягкую и нетермостойкую поверхность, не накрывайте его во время работы: это может привести к нарушению работы и поломке устройства.
- Запрещена эксплуатация прибора на открытом воздухе: попадание влаги или посторонних предметов внутрь корпуса устройства может привести к его серьезным повреждениям.
- Перед очисткой прибора убедитесь, что он отключен от электросети и полностью остыл. Строго следуйте инструкциям по очистке прибора.

STOP **ЗАПРЕЩАЕТСЯ** погружать корпус прибора в воду!

- Прибор не предназначен для использования лицами (включая детей) с пониженными физическими, психическими или умственными способностями или при отсутствии у них опыта или знаний, если они не находятся под контролем или не проинструктированы об использовании данного прибора лицом, ответственным за их безопасность. Дети должны находиться под присмотром для недопущения игры с прибором.
- Запрещены самостоятельный ремонт прибора или внесение изменений в его конструкцию. Ремонт прибора должен производиться исключительно специалистом авторизованного сервис-центра. непрофессионально выполненная работа может привести к поломке прибора, травмам и повреждению имущества.

STOP **ВНИМАНИЕ!** Запрещается эксплуатация прибора при любых неисправностях.

Технические характеристики

Модель.....	SkyThermopot RTP-M810S
Мощность.....	1200–1450 Вт
Напряжение.....	220–240 В, 50 Гц
Защита от поражения электротоком	класс I
Объем.....	5 л
Режимы работы:	
• кипячение	• подогрев (60, 90, 98°C)
• нагрев без кипячения	• охлаждение
Нагревательный элемент.....	дисковый
Охлаждающий вентилятор.....	скрытый
Тип насоса	электромеханический
Материал корпуса / резервуара для воды.....	нержавеющая сталь
Крышка.....	Съемная
Дисплей.....	ЖК с подсветкой
Подача и блокировка подачи воды	автоматическая/ручная
Режим энергосбережения	есть
Дистанционное управление	технология Ready for Sky
Стандарт передачи данных	Bluetooth v4.0
Поддержка на операционных системах.....	iOS, Android
Автоотключение:	
• при отсутствии воды	• при перегреве
Габаритные размеры.....	330 × 320 × 215 мм
Вес нетто (без воды).....	2,8 кг
Длина электрошнура.....	0,65 м
Комплектация	
Термопот	1 шт.
Электрошнур	1 шт.

Руководство по эксплуатации.....	1 шт.
Сервисная книжка	1 шт.

Производитель имеет право на внесение изменений в дизайн, комплектацию, а также в технические характеристики изделия в ходе совершенствования своей продукции без дополнительного уведомления об этих изменениях. В технических характеристиках допускается погрешность ±10%.

Устройство прибора (схема А1, стр. 4)

1. Паровой клапан
2. Крышка
3. Механизм открытия крышки
4. Ручка для переноски
5. Корпус прибора
6. Съемный электрошнур
7. Кнопка отсоединения крышки
8. Съемный фильтр от накипи
9. Панель управления с дисплеем
10. Носик
11. Рычаг подачи воды
12. Градуированная шкала уровня воды

Панель управления (схема А2, стр. 5)

1. Индикатор работы в режиме экономии электроэнергии
2. «Эконом» — включение/выключение режима экономии электроэнергии
3. «Кипячение» — включение/выключение режима кипячения

4. «Подогрев» – управление работой функции поддержания температуры
5. «Налить» – подача воды, регулировка скорости подачи
6. Индикатор режима кипячения
7. Индикатор режима подогрева/охлаждения
8. Индикатор разблокировки механизма подачи воды
9. «Снять блок» – блокировка/разблокировка механизма подачи воды

Дисплей (схема **A3**, стр. 5)

1. Индикаторы значений температуры подогрева
2. Указатель выбранной температуры подогрева
3. Текущее значение температуры воды
4. Процесс кипячения
5. Индикатор режима охлаждения
6. Время работы в текущем режиме
7. Индикатор энергосберегающего режима
8. Индикатор интенсивности подачи воды
9. Индикатор перегрева

I. ПЕРЕД НАЧАЛОМ ИСПОЛЬЗОВАНИЯ

Аккуратно достаньте изделие и его комплектующие из коробки. Удалите все упаковочные материалы и рекламные наклейки.



Обязательно сохраните на месте предупреждающие наклейки, наклейки-указатели (при наличии) и табличку с серийным номером изделия на его корпусе!

После транспортировки или хранения при низких температурах необходимо выдержать прибор при комнатной температуре не менее 2 часов перед включением.

1. Полностью размотайте шнур электропитания. Протрите корпус изделия влажной тканью и дайте ему просохнуть. Для удаления возможных посторонних запахов и дезинфекции прибора при первом использовании рекомендуем несколько раз вскипятить и слить воду.
2. Установите прибор на твердую ровную сухую горизонтальную поверхность. При установке следите за тем, чтобы выходящий при кипении пар не попадал на обои, декоративные покрытия, электронные приборы и другие предметы, которые могут пострадать от повышенной влажности и температуры.
3. Размотайте электрошнур на нужную длину. При необходимости используйте удлинитель подходящей мощности (не менее 2,5 кВт).
4. Поднимите защелку крышки со стороны выемки и, потянув ее вверх, откройте крышку.
5. Аккуратно налейте в прибор холодную воду из кувшина или другого сосуда. Уровень воды должен быть достаточным, чтобы полностью покрыть трубку для забора воды на дне резервуара, но не должен превышать отметку MAX. Если наполнить резервуар водой выше максимальной отметки, то при закипании возможно разбрызгивание кипятка. Слишком малое количество воды может привести к перегреву прибора.

STOP Не наливайте воду непосредственно из-под крана, чтобы она не попала на электрические контакты внутри корпуса прибора. Это может привести к поломке.



ВНИМАНИЕ! Прибор предназначен только для нагревания и кипячения воды.

6. Закройте крышку прибора до щелчка.

II. ЭКСПЛУАТАЦИЯ ПРИБОРА

(схема А4, стр. 6)

Процесс кипячения и поддержания заданной температуры

1. Подключите прибор к электросети. Прибор подаст два звуковых сигнала, загорится и погаснет вся индикация панели и дисплея. Включится режим кипячения с подогревом, под значением 90°C загорится индикатор ▲ (отображается таймер работы в режиме кипячения, горит индикатор  на панели). После закипания воды прибор автоматически перейдет в режим подогрева (таймер на дисплее перезапустится, загорится индикатор  на панели).
2. Изменение значения поддерживаемой температуры осуществляется кнопкой «Подогрев» по кругу (индикатор ▲ горит под соответствующим значением на панели):
 - 60°C – поддержание температуры 60°C;
 - ❄ – режим охлаждения до комнатной температуры;
 - индикатор ▲ на дисплее не горит – функция подогрева/охлаждения отключена;

- 98 – поддержание температуры 98°C;
 - 90 – поддержание температуры 90°C.
3. Для прерывания процесса кипячения нажмите кнопку «Кипячение» (индикатор  погаснет). Прибор перейдет в режим подогрева/охлаждения, если соответствующая функция включена.

i Если функция подогрева/охлаждения отключена (индикатор ▲ на дисплее не горит), после окончания/прерывания процесса кипячения прибор перейдет в режим ожидания.

4. Для повторного включения кипячения нажмите кнопку «Кипячение».
5. Для включения режима подогрева/охлаждения без кипячения нажмите кнопку «Подогрев» и установите необходимое значение согласно указаниям п. 2. По достижении необходимой температуры прибор подаст звуковой сигнал.

i Для включения режима кипячения с подогревом/охлаждением в режиме подогрева нажмите кнопку «Кипячение».

Долив воды

При добавлении более 1 литра холодной воды в прибор, находящийся в режиме подогрева, автоматически включится режим кипячения (загорится индикатор  на панели). После завершения кипячения прибор автоматически вернется в режим поддержания температуры.

При добавлении менее 1 литра воды режим кипячения включится только при значительном перепаде температуры в резервуаре. В противном случае прибор продолжит работать в режиме подогрева (на панели горит индикатор ). В этом

случае вода в резервуаре автоматически нагреется до установленного на дисплее значения (60, 90 или 98°C) без кипячения. Чтобы вскипятить воду, нажмите кнопку «Кипячение».

Подача воды









Налить воду можно двумя способами:

- поставьте чашку на стол под носиком так, чтобы световое пятно находилось внутри нее, затем нажмите и удерживайте кнопку «Налить»;
- подведите чашку под носик, нажмите ее краем на рычаг подачи воды и удерживайте чашку в этом положении.



ВНИМАНИЕ! Не нажимайте на рычаг подачи воды рукой во избежание ожога.

При включении прибора механизм подачи воды автоматически блокируется во избежание случайного нажатия кнопки «Налить» или рычага подачи воды.



1. Чтобы разблокировать его, нажмите кнопку «Снять блок» (на панели загорится индикатор , а на дисплее –  ). После разблокировки механизма включится подсветка возле носика термopота. Рядом с термopотом в точке, в которую попадет струя воды, появится световое пятно.
2. Нажмите кнопку «Налить» или надавите на рычаг подачи воды. Первые четыре секунды подача воды будет медленной, затем напор будет постепенно усиливаться (сначала на дисплее загорится индикатор   , а затем  .
3. Чтобы вода постоянно подавалась с малым напором, после разблокировки повторно нажмите кнопку «Снять блок» (на

дисплее загорится индикатор ). Третье нажатие блокирует налив.

4. Через 15 секунд после окончания подачи воды автоматически включается блокировка механизма подачи воды.

Дистанционное управление прибором через приложение Ready for Sky

Приложение Ready for Sky позволяет вам управлять прибором дистанционно в ближней зоне с помощью смартфона или планшета.

1. Загрузите приложение Ready for Sky из магазина приложений App Store или Google Play (в зависимости от операционной системы используемого устройства) на свой смартфон или планшет.
1. Минимальную поддерживаемую версию операционной системы уточняйте на официальном сайте компании www.redmond.company или в описании к приложению в магазинах App Store и Google Play.
2. Запустите приложение Ready for Sky, создайте аккаунт и следуйте появляющимся на экране подсказкам.
3. Переведите термopот в режим ожидания (индикатор  на дисплее не горит, режим «Кипячение» выключен). Нажмите и удерживайте кнопку «Эконом» до трех звуковых сигналов. Во время синхронизации вместо значения температуры на дисплее будут поочередно загораться индикаторы  и . После установки соединения прибор перейдет в режим ожидания.

- i** Если в течение 10 секунд соединение не будет установлено, прибор подаст два коротких звуковых сигнала и перейдет в режим ожидания.
4. Для отключения возможности дистанционного управления в режиме ожидания нажмите и удерживайте кнопку «Снять блок» до длинного звукового сигнала. На дисплее отобразится индикатор —.

- i** Для обеспечения стабильной связи мобильное устройство должно находиться не более чем в 15 метрах от прибора. *Ready for Sky* позволяет использовать дополнительные возможности прибора: включение/выключение звуковых сигналов, настройка календаря, изменение поддерживаемой температуры воды. При описании работы прибора в тексте руководства подразумевается, что звуковые сигналы включены.

Управлять техникой из любой точки мира с помощью сети Интернет вы можете при помощи приложения R4S Gateway, а также одного из устройств с интегрированным гейтвеем: умного центра управления с видеокамерой SkyCenter RC-100S или центра умного дома SkyCenter RSC-11S. Приложение или гаджеты SkyCenter станут мостом между приборами серии Ready for Sky у вас дома и вашим мобильным устройством.

Удаленное управление приборами через приложение R4S Gateway

1. Настройте дистанционное управление прибором через основное управляющее приложение (*Ready for Sky*) согласно разделу «Дистанционное управление прибором через приложение Ready for Sky».

2. Скачайте и установите приложение R4S Gateway на смартфон или планшет, который вы собираетесь оставлять дома в качестве гейтвэя. На нем должна быть установлена операционная система Android, минимальные требования для которой указаны на официальном сайте компании www.redmond.com или в описании к приложению в магазине Google Play. Удостоверьтесь, что устройству подключено к сети Интернет (GSM, Wi-Fi и т.д.), Bluetooth включен.
3. Войдите в приложение R4S Gateway под тем же аккаунтом, которым вы пользуетесь при работе с основным управляющим приложением (*Ready for Sky*).
4. В приложении R4S Gateway проведите пальцем по экрану сверху вниз (свайп): SkyThermostat RTP-M810S появится в списке доступных приборов.

i ВНИМАНИЕ:

Для обеспечения стабильного соединения ваш домашний смартфон или планшет с приложением R4S Gateway должен находиться не более чем в 15 метрах от используемых бытовых приборов.

Не устанавливайте приложения Ready for Sky и R4S Gateway на одно мобильное устройство. Это может привести к сбоям в работе приложений.



Приложение R4S Gateway работает только с основным управляющим приложением Ready for Sky.

К устройству-гейтвэю могут подключаться несколько мобильных устройств, то есть одним и тем же прибором могут управлять несколько пользователей. При этом прибор будет выполнять

последнюю полученную команду (одномоментно приложение R4S Gateway может работать только с одним аккаунтом). В связи с этим также невозможно одновременное управление прибором через основное приложение и через приложение R4S Gateway (нельзя управлять прибором из ближней и дальней зоны одновременно).

Блокировка панели управления



Для обеспечения дополнительной безопасности в приборе предусмотрена функция блокировки панели управления. Она предупреждает случайное нажатие кнопок.

1. Для включения или выключения блокировки в любом режиме нажмите кнопку «Снять блок» и, удерживая ее, нажмите кнопку «Подогрев». Прибор подаст звуковой сигнал, на дисплее загорится индикатор .
2. При нажатии любой кнопки в режиме блокировки на дисплее вместо значения температуры появляется индикатор .
3. Чтобы снять блокировку, повторно нажмите кнопки «Снять блок» и «Подогрев». Прозвучит короткий сигнал, на дисплее отобразится индикатор .

Режим энергосбережения

В режиме энергосбережения активируется датчик освещенности на панели управления: в неосвещенном помещении, например, ночью, режим поддержания температуры отключается. Утром или при включении света прибор возобновит работу в заданном режиме.

 **ВНИМАНИЕ!** В режимах кипячения или охлаждения прибор в неосвещенном помещении продолжит работу.

Для включения режима энергосбережения нажмите кнопку «Эконом». На дисплее появится индикатор . Для отключения режима энергосбережения повторно нажмите кнопку «Эконом», индикатор  погаснет.

Защита от перегрева

При отсутствии воды в приборе или недостаточном ее количестве сработает автоматическая защита от перегрева и отключит нагревательный элемент. На дисплее загорятся индикатор  и одно из сообщений о перегреве, прибор подаст серию звуковых сигналов и перейдет в режим ожидания.

- E1 – незначительный перегрев, уровень воды опустился ниже минимально допустимого. Долейте в резервуар воду, прибор возобновит работу.
- E2 – значительный перегрев, отсутствует вода в резервуаре или ее уровень снизился до критического. Отключите прибор от электросети, дайте остыть в течение 20–30 минут. После этого налейте в резервуар холодную воду и возобновите работу прибора.
- E3 – неполадки в работе датчика температуры или прибор подвергся длительному воздействию низких температур. Выдержите прибор при комнатной температуре (не ниже 15°C) не менее 2 часов, затем возобновите его работу.

III. УХОД ЗА ПРИБОРОМ

Перед очисткой отсоедините прибор от электросети. Снимите крышку прибора, слейте воду через правый или левый борт и дайте ему полностью остыть.

STOP

ЗАПРЕЩАЕТСЯ помещать корпус прибора под струю воды или погружать его в воду, а также использовать для очистки прибора любые химически агрессивные или другие вещества, не рекомендованные для применения с предметами, контактирующими с пищей.

ЗАПРЕЩАЕТСЯ сливать воду через панель управления или заднюю часть. Не допускайте попадания воды в гнездо шнура электропитания.

ВНИМАНИЕ! Перед повторным использованием прибора убедитесь, что электрические контакты совершенно сухие!

Снятие и установка крышки прибора

Поднимите защелку крышки до щелчка и потяните ее вверх. Откройте крышку на 45°, нажмите кнопку снятия крышки на задней стороне термопота и отсоедините крышку.

Чтобы установить крышку на место, нажмите кнопку снятия крышки и вставьте металлическую ось на задней стороне крышки в образовавшийся просвет, держа крышку под углом 45°. Отпустите кнопку. Не прилагайте усилий, проверьте, закреплена ли крышка.

Ежедневный уход

Рекомендуется ежедневно полностью выливать остатки воды, иначе ее вкус при доливе будет ухудшаться, а вероятность появления накипи на стенках резервуара увеличится. Слив воду, протрите стенки резервуара чистой салфеткой для удаления накипи.

Очистка корпуса и крышки

Периодически очищайте корпус прибора и крышку влажной мягкой тканью. Сильные загрязнения удаляйте с использова-

нием мягких моющих средств. Перед началом эксплуатации полностью просушите прибор.

Очистка резервуара для воды

Очищайте резервуар для воды при помощи влажной губки. Не используйте обычные моющие средства: они могут оставить неприятный запах и испортить вкус воды.

Очистка фильтра от накипи

Аккуратно извлеките фильтр из гнезда на дне резервуара для воды. Очистите сетку фильтра щеткой под проточной водой, просушите. Установите фильтр в гнездо и слегка нажмите на него сверху. Проверьте надежность фиксации фильтра.

Очистка от накипи

В процессе эксплуатации, в зависимости от состава используемой воды, на нагревательном элементе и внутренних стенках прибора возможно образование налета и накипи. Для их удаления используйте специальные неабразивные вещества для очистки и удаления накипи с кухонной техники. Следуйте указаниям производителя чистящего средства. После очистки вылейте раствор и тщательно промойте резервуар холодной водой. Протрите резервуар для воды влажной тканью. Для удаления неприятного запаха чистящего вещества налейте в резервуар воды до максимальной отметки, прокипятите ее и слейте.

Хранение и транспортировка

Перед хранением и повторной эксплуатацией очистите и полностью просушите все части прибора. Храните прибор в сухом

вентилируемом месте вдали от нагревательных приборов и попадания прямых солнечных лучей.

При транспортировке и хранении запрещается подвергать прибор механическим воздействиям, которые могут привести к повреждению прибора и/или нарушению целостности упаковки.

Необходимо беречь упаковку прибора от попадания воды и других жидкостей.

IV. ПЕРЕД ОБРАЩЕНИЕМ В СЕРВИС-ЦЕНТР

i **ВНИМАНИЕ!** В случае возникновения какого-либо сбоя в работе приложения *Ready for Sky*, обращение в сервисный центр не обязательно. Просто позвоните в службу технической поддержки REDMOND по телефону 8-800-200-77-41 (звонок по России бесплатный) и получите консультацию и помощь наших специалистов по устранению ошибки и/или сбоя в работе *Ready for Sky*. Ваши предложения и замечания по работе приложения будут учтены в нем при очередном обновлении.

Неисправность	Возможная причина	Способ устранения
Прибор не включается	Отсутствует электропитание	Убедитесь, что прибор подключен к исправной розетке. Проверьте наличие напряжения в электросети
Вода не нагревается, на дисплее появилось сообщение «E1» или «E2»	В резервуаре отсутствует вода, нагревательный элемент перегрелся	Следуйте инструкциям раздела «Защита от перегрева»

Неисправность	Возможная причина	Способ устранения
Вода не нагревается, на дисплее появилось сообщение «E3»	Прибор переохлажден	После транспортировки или хранения при низких температурах необходимо выдержать прибор при комнатной температуре не менее двух часов перед включением
	Неполадки в работе датчика температуры	Отключите прибор от электросети, подождите несколько минут. Если при повторном подключении ошибка сохранится, обратитесь в сервис-центр
Вода плохо льется из дозатора или не льется совсем	Включена блокировка подачи воды	Снимите блокировку подачи воды
	Вода плохо наливается сразу после кипячения из-за избыточного давления пара	Нажатиями кнопки «Подогрев» включите режим охлаждения на 1-2 минуты
	Отсутствует электропитание	Убедитесь, что прибор подключен к исправной розетке. Проверьте наличие напряжения в электросети
Вода выливается из прибора	Минеральные отложения или посторонние включения в резервуаре для воды, на сетчатом фильтре	Очистите фильтр и резервуар для воды от накипи (см. «Уход за прибором»)
	Резервуар наполнен выше отметки «MAX»	Снимите крышку и вылейте излишки воды из резервуара
Во время кипячения слышен громкий звук	На стенках резервуара для воды образовалась накипь	Выполните очистку резервуара от накипи

Неисправность	Возможная причина	Способ устранения
Попытка синхронизации или передачи данных с прибора на мобильное устройство не удалась (на дисплее появилось сообщение об ошибке)	Отключена функция Bluetooth на мобильном устройстве	Включите функцию Bluetooth на мобильном устройстве
	Приложение Ready for Sky на мобильном устройстве неактивно	Откройте приложение Ready for Sky на мобильном устройстве
	Прибор и мобильное устройство находятся слишком далеко друг от друга или радиосигнал встречает препятствие	Убедитесь, что дистанция между устройствами не превышает 15 метров и нет препятствий для прохождения радиосигнала

i В случае если неисправность устранить не удалось, обратитесь в авторизованный сервисный центр.

V. ГАРАНТИЙНЫЕ ОБЯЗАТЕЛЬСТВА



* Стандартная гарантия 1 год. Дополнительный год бесплатного сервисного обслуживания предоставляется после регистрации в приложении Ready for Sky. Информация об условиях для вашей страны доступна на сайте <https://r4s.redmond.company/>

В течение гарантийного периода изготовитель обязуется устранить путем ремонта, замены деталей или замены всего изделия любые заводские дефекты. Гарантия вступает в силу только в том случае, если дата покупки подтверждена печатью магазина и подписью продавца на оригинальном гарантийном талоне. Настоящая гарантия признается лишь в том случае, если изде-

лие применялось в соответствии с руководством по эксплуатации, не ремонтировалось, не разбиралось и не было повреждено в результате неправильного обращения с ним, а также сохранена полная комплектность изделия. Данная гарантия не распространяется на естественный износ изделия и расходные материалы (фильтры и т.д.).

Срок службы изделия и срок действия гарантийных обязательств на него исчисляются со дня продажи или с даты изготовления изделия (в случае, если дату продажи определить невозможно). Дату изготовления прибора можно найти в серийном номере, расположенном на идентификационной наклейке на корпусе изделия. Серийный номер состоит из 13 знаков. 6-й и 7-й знаки обозначают месяц, 8-й — год выпуска устройства.

0	0	0	0	0	1	1	2	3	3	3	3	3
---	---	---	---	---	---	---	---	---	---	---	---	---

1 – месяц производства (01 – январь, 02 – февраль ... 12 – декабрь)

2 – год производства (1 – 2011 г., 2 – 2012 г. ... 0 – 2020 г.)

3 – серийный номер модели

Установленный производителем срок службы прибора составляет 3 года со дня его приобретения при условии, что эксплуатация изделия производится в соответствии с данным руководством и применимыми техническими стандартами.

Упаковку, руководство пользователя, а также сам прибор необходимо утилизировать в соответствии с местной программой по переработке отходов. Не выбрасывайте такие изделия вместе с обычным бытовым мусором.



Перед початком використання уважно прочитайте інструкцію з експлуатації і збережіть її як довідник. Правильне використання приладу значно продовжить термін його служби.

Заходи безпеки та інструкції, що містяться в цьому посібнику, не охоплюють всі можливі ситуації, які можуть виникнути в процесі експлуатації приладу. Під час використання пристрою користувач повинен керуватися здоровим глуздом, бути обережним і уважним.

ЗАХОДИ БЕЗПЕКИ

- Виробник не несе відповідальності за пошкодження, спричинені недотриманням вимог щодо техніки безпеки та правил експлуатації виробу.
- Даний електроприлад призначений для використання в побутових умовах і може застосовуватися в квартирах, замських будинках або в інших подібних умовах непромислової експлуатації. Промислове або будь-яке інше нецільове використання пристрою вважатиметься порушенням умов належної експлуатації виробу. У цьому випадку виробник не несе відповідальності за можливі наслідки.

STOP

- Перед підключенням пристрою до електромережі перевірте, чи збігається її напруга з номінальною напругою живлення приладу (див. технічні характеристики або заводську табличку виробу).
 - Використовуйте подовжувач, розрахований на споживану потужність приладу: невідповідність параметрів може призвести до короткого замикання або займання кабелю.
 - Підключайте прилад лише до розеток, що мають заземлення, – це обов'язкова вимога електробезпеки. Використовуючи подовжувач, переконайтеся, що він також має заземлення.
 - Вимикайте прилад із розетки після використання, а також під час його очищення або переміщення. Витягуйте електрошнур сухими руками, утримуючи його за штепсель, а не за дріт.
- УВАГА! Під час роботи прилад нагрівається! Будьте обережні! Не торкайтеся рука-**

ми корпусу приладу у процесі його експлуатації. Щоб уникнути опіку гарячою парою, не нахилийтеся над пристроєм під час відкриття кришки.

- Ніколи не відкривайте кришку в процесі кип'ятіння.
- Використовуйте прилад лише за призначенням. Використання приладу в цілях, що відрізняються від вказаних у даній інструкції, є порушенням правил експлуатації.
- Нагрівайте в приладі тільки воду, ніколи не нагрівайте в ньому молоко або будь-які інші рідини.
- Не протягуйте шнур електроживлення в дверних отворах або поблизу джерел тепла. Стежте за тим, щоб електрошнур не перекручувався та не перегинався, не стикався з гострими предметами, кутами й краями меблів.

STOP

ПАМ'ЯТАЙТЕ: випадкове пошкодження кабелю електроживлення може призвести до неполадок, які не відповідають умовам га-

ранті, а також до ураження електрострумом. Пошкоджений електрокабель потребує термінової заміни в сервіс-центрі.

- Не встановлюйте прилад на м'яку й нетерmostійку поверхню, не накривайте його під час роботи: це може призвести до порушення роботи та поломки пристрою.
 - Заборонено експлуатацію приладу на відкритому повітрі: потрапляння вологи до контактної групи або сторонніх предметів всередину корпусу пристрою може призвести до його серйозних пошкоджень.
 - Перед очищенням приладу переконайтеся, що він відключений від електромережі й повністю охолов. Чітко дотримуйтеся інструкцій щодо очищення приладу.
- ЗАБОРОНЯЄТЬСЯ** занурювати корпус приладу у воду!
- Даний прилад не призначений для використання людьми (в тому числі дітьми), в яких є фізичні,

нервові або психічні відхилення або брак досвіду та знань, за винятком випадків, коли за такими особами здійснюється нагляд або проводиться їхній інструктаж щодо використання даного приладу особою, що відповідає за їхню безпеку. Необхідно наглядати за дітьми, щоб не допустити їхніх ігор із приладом, його комплектуючими, а також заводською упаковкою. Очищення й обслуговування пристрою не мають виконувати діти без нагляду дорослих.

- Заборонено самостійний ремонт приладу або внесення змін до його конструкції. Ремонт приладу має здійснюватися винятково фахівцем авторизованого сервіс-центру. Некваліфіковано виконана робота може призвести до поломки приладу, травм і пошкодження майна.

STOP

УВАГА! Заборонено використання приладу за будь-яких несправностей.

Технічні характеристики

Модель.....	SkyThermopot RTP-M810S
Потужність.....	1200–1450 Вт
Напруга.....	220–240 В, 50 Гц
Захист від ураження електричним струмом.....	клас І
Об'єм.....	5 л
Режими роботи:	
• кип'ятіння	• підігрівання (60, 90, 98°C)
• нагрівання без кип'ятіння	• охолодження
Нагрівальний елемент.....	дисковий
Охолоджувальний вентилятор.....	схований
Тип насоса.....	електромеханічний
Матеріал корпусу / резервуара для води.....	нержавіюча сталь
Кришка.....	знімні
РК-дисплей з підсвічуванням.....	€
Подавання та блокування подавання води.....	автоматичне/ручне
Режим енергозбереження.....	€
Дистанційне управління.....	технологія Ready for Sky
Протокол передачі даних.....	Bluetooth v4.0
Підтримка на операційних системах.....	iOS, Android
Автовимкнення:	
• за відсутності води	
• у разі перегрівання	
Габаритні розміри.....	330 × 320 × 215 мм
Вага нетто (без води).....	2,8 кг
Довжина електрошнура.....	0,65 м

Комплектація

Термопот.....	1 шт.
Електрошнур.....	1 шт.
Інструкція з експлуатації.....	1 шт.
Сервісна книжка.....	1 шт.

Виробник має право на внесення змін до дизайну, комплектації, а також до технічних характеристик виробу під час вдосконалення своєї продукції без додаткового повідомлення про ці зміни. У технічних характеристиках допускається похибка $\pm 10\%$.

Будова приладу (схема А1, стор. 4)

1. Паровий клапан
2. Кришка
3. Механізм відкриття кришки
4. Ручка для перенесення
5. Корпус приладу
6. Знімний електрошнур
7. Кнопка від'єднання кришки
8. Знімний фільтр від накипу
9. Панель управління з дисплеєм
10. Носик
11. Важіль подавання води
12. Градуйована шкала рівня води

Панель управління (схема А2, стор. 5)

1. Індикатор роботи в режимі економії електроенергії
2. «Економ» («Економ») – увімкнення/вимкнення режиму економії електроенергії

3. «Кипячение» («Кип'ятіння») – увімкнення/вимкнення режиму кип'ятіння
4. «Подогрев» («Підігрівання») – управління роботою функції підтримання температури
5. «Налить» («Налити») – подавання води, регулювання швидкості подавання
6. Індикатор режиму кип'ятіння
7. Індикатор режиму підігрівання/охолодження
8. Індикатор розблокування механізму подавання води
9. «Снять блок» («Зняти блок») – блокування/розблокування механізму подавання води

Дисплей (схема А3, стор. 5)

1. Індикатори значень температури підігрівання
2. Показчик вибраної температури підігрівання
3. Поточне значення температури води
4. Процес кип'ятіння
5. Індикатор режиму охолодження
6. Час роботи в поточному режимі
7. Індикатор енергозберігаючого режиму
8. Індикатор інтенсивності подавання води
9. Індикатор перегрівання

I. ПЕРЕД ПОЧАТКОМ ВИКОРИСТАННЯ

Акуратно дістаньте виріб і його комплектуючі з коробки. Вида-
літь усі пакувальні матеріали та рекламні наклейки.



Обов'язково збережіть на місці застережні наклейки, наклейки-показники (за наявності) і табличку з серійним номером виробу на його корпусі!

Після транспортування або зберігання за низьких температур необхідно витримати прилад за кімнатної температури не менше ніж 2 години перед увімкненням.

1. Повністю розмотайте мережевий шнур. Протріть корпус приладу вологою тканиною, потім витріть досуха. Для видалення можливих сторонніх запахів і дезінфекції приладу під час першого використання рекомендуємо кілька разів закип'ятити та злити воду.
2. Встановіть прилад на тверду рівну суху горизонтальну поверхню. Встановлюючи його, стежте за тим, щоб пара, що виходить під час кипіння, не потрапляла на шпалери, декоративні покриття, електронні прилади й інші предмети, які можуть пошкодитися через підвищену вологість і температуру.
3. Розмотайте електрошнур на потрібну довжину. За необхідності використовуйте подовжувач відповідної потужності (не менше ніж 2,5 кВт).
4. Підніміть клямку кришки з боку виїмки і, потягнувши її вгору, відкрийте кришку.
5. Обережно налийте в прилад холодну воду з глека або іншої посудини. Рівень води має бути достатній для того, щоб повністю покрити трубку для забору води на дні резервуара, але не має перевищувати позначку MAX. Якщо наповнити резервуар водою вище за максимальну позначку, то

під час закипання можливе розбризкування окропу. Дуже мала кількість води може призвести до перегрівання приладу.



Не наливайте воду безпосередньо з-під крану, щоб вона не потрапила на електричні контакти усередині корпусу приладу. Це може призвести до поломки.



УВАГА! Прилад призначений лише для нагрівання і кип'ятіння води.

6. Закрийте кришку приладу до клацання.

II. ЕКСПЛУАТАЦІЯ ПРИЛАДУ

(схема **A4**, стор. 6)

Процес кип'ятіння та підтримання заданої температури

Підключіть прилад до електромережі. Прилад подасть два звукові сигнали, спалахне й згасне вся індикація панелі та дисплея. Увімкнеться режим кип'ятіння з підігріванням, під значенням 90°C спалахне індикатор  (відображується таймер роботи в режимі кип'ятіння, горить індикатор  на панелі). Після закипання води прилад автоматично перейде в режим підігрівання (таймер на дисплеї перезапуститься, спалахне індикатор  на панелі).

7. Зміна значення підтримуваної температури здійснюється кнопкою «Подогрев» по колу (індикатор  горить під відповідним значенням на панелі):

- 60°C – підтримання температури 60°C;
-  – режим охолодження до кімнатної температури;

- індикатор ▲ на дисплеї не горить – функція підігрівання/охолодження вимкнена;
 - 98 – підтримання температури 98°C;
 - 90 – підтримання температури 90°C.
8. Для переривання процесу кип'ятіння натисніть кнопку «Кип'ячення» (індикатор  згасне). Прилад перейде в режим підігрівання/охолодження, якщо відповідна функція вимкнена.

i Якщо функція підігрівання/охолодження вимкнена (індикатор ▲ на дисплеї не горить), після закінчення/переривання процесу кип'ятіння прилад перейде в режим очікування.

9. Для повторного увімкнення кип'ятіння натисніть кнопку «Кип'ячення».
10. Для увімкнення режиму підігрівання/охолодження без кип'ятіння натисніть кнопку «Подогрев» й установіть необхідне значення відповідно до вказівок п. 2. Після досягнення необхідної температури прилад подасть звуковий сигнал.

i Для увімкнення режиму кип'ятіння з підігріванням/охолодженням в режимі підігрівання натисніть кнопку «Кип'ячення».

Доливання води

У разі додавання більше ніж 1 літра холодної води в прилад, що знаходиться в режимі підігрівання, автоматично увімкнеться режим кип'ятіння (спалахне індикатор  на панелі). Після завершення кип'ятіння прилад автоматично повернеться в режим підтримання температури.

У разі додавання менше ніж 1 літра води режим кип'ятіння увімкнеться лише при значному перепаді температури в резервуарі. Інакше прилад продовжить працювати в режимі підігрівання (на панелі горить індикатор ). У цьому разі вода в резервуарі автоматично нагріється до встановленого на дисплеї значення (60, 90 або 98°C) без кип'ятіння. Щоб закип'ятити воду, натисніть кнопку «Кип'ячення».



Подавання води







Налити воду можна двома способами:

- поставте чашку на стіл під носиком так, щоб світлова пляма знаходилася усередині неї, потім натисніть і утримуйте кнопку «Налить»;
- підведіть чашку під носик, натисніть її краєм на важіль подавання води й утримуйте чашку в цьому положенні.

STOP УВАГА! Не натискайте на важіль подавання води рукою, щоб уникнути опіку.

Після увімкнення приладу механізм подавання води автоматично блокується для уникнення випадкового натиснення кнопки «Налить» або важеля подавання води.

1. Щоб розблокувати його, натисніть кнопку «Сняти блок» (на панелі спалахне індикатор , а на дисплеї – ). Після розблокування механізму увімкнеться підсвічування біля носика термопота. Поряд із термопотом в точці, в яку потрапить струмінь води, з'явиться світлова пляма.
2. Натисніть кнопку «Налить» або на важіль подавання води. Перші чотири секунди подавання води буде повільним,

- потім натиск поступово посилюватиметься (спочатку на дисплеї спалахне індикатор   , а потім   ).
- Щоб вода постійно подавалася з малим натиском, після розблокування повторно натисніть кнопку «Снять блок» (на дисплеї спалахне індикатор ). Третє натискання блокує наливання.
 - Через 15 секунд після закінчення подавання води автоматично вмикається блокування механізму подавання води.

Дистанційне управління приладом через додаток Ready for Sky

Додаток Ready for Sky дозволяє вам управляти приладом дистанційно в ближній зоні за допомогою смартфона або планшета.

- Завантажте додаток Ready for Sky з магазину додатків App Store або Google Play (в залежності від операційної системи пристрою, що використовується) на свій смартфон або планшет.

i *Мінімальну підтримувану версію операційної системи уточнюйте на офіційному сайті компанії www.redmond.com.ua або в описі до додатка в магазинах App Store і Google Play.*

- Запустіть додаток Ready for Sky, створіть акаунт і дотримуйтеся підказок, що з'являються на екрані.
- Переведіть термopot в режим очікування (індикатор  на дисплеї не горить, режим «Кипячение» вимкнений). Натисніть і утримуйте кнопку «Економ» до трьох звукових сигналів. Під час синхронізації замість значення температури на дисплеї по черзі спалахуватимуть індикатори  і . Після встановлення з'єднання прилад перейде в режим очікування.

i *Якщо впродовж 10 секунд з'єднання не буде встановлено, прилад подає два коротких звукових сигнали та перейде в режим очікування.*

- Для вимкнення можливості дистанційного управління в режимі очікування натисніть і утримуйте кнопку «Снять блок» до тривалого звукового сигналу. На дисплеї відобразиться індикатор .

i *Для забезпечення стабільного зв'язку мобільний пристрій має знаходитися не далі ніж за 15 метрів від приладу.*

Ready for Sky дозволяє використовувати додаткові можливості приладу: увімкнення/вимкнення звукових сигналів, налаштування календаря, зміна підтримуваної температури води. При описі роботи приладу в тексті інструкції маєтья на увазі, що звукові сигнали увімкнені.

Управляти технікою з будь-якої точки світу за допомогою мережі Інтернет ви можете за допомогою програми R4S Gateway, а також одного з пристроїв з інтегрованим гейтвеем: розумного центру управління з відеокамерою SkyCenter RC-100S або центру розумного будинку SkyCenter RSC-11S. Додаток або гаджети SkyCenter стануть мостом між приладами серії Ready for Sky у вас вдома і вашим мобільним пристроєм.

Віддалене керування приладами через додаток R4S Gateway

- Налаштуйте дистанційне керування приладом через основний керувальний додаток (Ready for Sky) відповідно до розділу «Дистанційне управління приладом через додаток Ready for Sky».

2. Скачайте та встановіть програму R4S Gateway на смартфон або планшет, який ви збираєтеся залишати вдома як гейтвей. На ньому повинна бути встановлена операційна система Android, мінімальні вимоги для якої вказані на офіційному сайті компанії www.redmond.companu або в описі до додатка в магазині Google Play. Переконайтеся, що пристрій підключено до мережі Інтернет (GSM, Wi-Fi тощо), Bluetooth увімкнено.
3. Увійдіть в додаток R4S Gateway під тим же акаунтом, яким ви користуєтеся під час роботи з основним керувальним додатком (Ready for Sky).
4. У додатку R4S Gateway проведіть пальцем по екрану зверху до низу (свайп): SkyThermopot RTP-M810S з'явиться в списку доступних приладів.



УВАГА:

Для забезпечення стабільного з'єднання ваш домашній смартфон або планшет із додатком R4S Gateway має знаходитися вдома не далі ніж за 15 метрів від використовуваних побутових приладів.

Не встановлюйте додаток Ready for Sky і R4S Gateway на один пристрій. Це може призвести до збоїв у роботі програм. Додаток R4S Gateway працює тільки з основним керувальним додатком Ready for Sky.

До пристрою-гейтвею можуть підключатися кілька мобільних пристроїв, тобто одним і тим же приладом можуть керувати кілька користувачів. При цьому прилад виконуватиме останню отриману команду (одномоментно додаток R4S Gateway може

працювати тільки з одним записом). У зв'язку з цим також неможливе одночасне керування приладом через головну програму та через додаток R4S Gateway (не можна управляти приладом із ближньої та віддаленої зони одночасно).

Блокування панелі управління

Для забезпечення додаткової безпеки в приладі передбачено функцію блокування панелі управління. Вона запобігає випадковому натисненню кнопок.



1. Для увімкнення або вимкнення блокування в будь-якому режимі натисніть кнопку «Снять блок» і, утримуючи її, натисніть кнопку «Подогрев». Прилад подасть звуковий сигнал, на дисплеї спалахне індикатор
2. Після натиснення будь-якої кнопки в режимі блокування на дисплеї замість значення температури з'являється індикатор .
3. Щоб зняти блокування, повторно натисніть кнопку «Снять блок» і «Подогрев». Пролунає короткий сигнал, на дисплеї відобразиться індикатор .

Режим енергозбереження

У режимі енергозбереження активується датчик освітленості на панелі управління: у неосвітленому приміщенні, наприклад, вночі, режим підтримання температури вимикається. Вранці або після увімкнення світла прилад відновить роботу в заданому режимі.



УВАГА! У режимах кип'ятіння або охолодження прилад у неосвітленому приміщенні продовжить роботу.

Для увімкнення режиму енергозбереження натисніть кнопку «Економ». На дисплеї з'явиться індикатор . Для вимкнення режиму енергозбереження повторно натисніть кнопку «Економ», індикатор  згасне.

Захист від перегрівання

За відсутності води в приладі або недостатньої її кількості спрацює автоматичний захист від перегрівання й вимкне нагрівальний елемент. На дисплеї спалахнуть індикатор  і одне з повідомлень про перегрівання, прилад подасть серію звукових сигналів і перейде в режим очікування.

- E1 – незначне перегрівання, рівень води опустився нижче за мінімально допустимий. Долийте в резервуар воду, прилад відновить роботу.
- E2 – значне перегрівання, немає води в резервуарі або її рівень знизився до критичного. Вимкніть прилад від електромережі, дайте охолонути впродовж 20–30 хвилин. Після цього налейте в резервуар холодну воду й поновіть роботу приладу.
- E3 – неполадки в роботі датчика температури або прилад зазнав тривалої дії низьких температур. Витримайте прилад за кімнатної температури (не нижче за 15°C) не менше ніж 2 години, потім поновіть його роботу.

III. ДОГЛЯД ЗА ПРИЛАДОМ

Перед очищенням від'єднайте прилад від електромережі. Зніміть кришку приладу, злийте воду через правий або лівий борт і дайте йому повністю охолонути.

STOP

ЗАБОРОНЯЄТЬСЯ поміщати прилад під струмінь води або занурювати його у воду. Не використовуйте під час очищення губки з абразивним покриттям і будь-які хімічно агресивні або інші речовини, не рекомендовані для застосування з предметами, що контактують з їжею. **ЗАБОРОНЯЄТЬСЯ** зливати воду через панель управління або задню частину. Не допускайте потрапляння води в гніздо шнура електроживлення.

УВАГА! Перед повторним використанням приладу переконайтеся, що електричні контакти абсолютно сухі!

Зняття та встановлення кришки приладу

Підніміть клямку кришки до клацання й потягніть її вгору. Відкрийте кришку на 45°, натисніть кнопку зняття кришки на задньому боці термopота та від'єднайте кришку.

Щоб встановити кришку на місце, натисніть кнопку зняття кришки та вставте металеву вісь на задньому боці кришки в щілину, що утворилася, тримаючи кришку під кутом 45°. Відпустіть кнопку. Не докладаючи зусиль, перевірте, чи закріплена кришка.

Щоденний догляд

Рекомендується щодня повністю виливати залишки води, інакше її смак після доливання погіршуватиметься, а ймовірність появи накипу на стінках резервуара збільшиться. Зливши воду, протріть стінки резервуара чистою серветкою для видалення накипу.

Очищення корпусу та кришки

Періодично очищуйте корпус приладу і кришку вологою м'якою тканиною. Великі забруднення видаляйте з використанням

м'яких мийних засобів. Перед початком експлуатації повністю просушіть прилад.

Очищення резервуара для води

Очищуйте резервуар для води за допомогою вологої губки. Не використовуйте звичайні мийні засоби: вони можуть залишити неприємний запах і зіпсувати смак води.

Очищення фільтра від накипу

Обережно вийміть фільтр із гнізда на дні резервуара для води. Очистьте сітку фільтра щіткою під проточною водою, просушіть. Встановіть фільтр у гніздо й трохи натисніть на нього зверху. Перевірте надійність фіксації фільтра.

Очистка від накипу

У процесі експлуатації, залежно від складу використовуваної води, на нагрівальному елементі та внутрішніх стінках приладу можливе утворення нальоту й накипу. Для їхнього видалення використовуйте спеціальні неабразивні речовини для очищення та видалення накипу з кухонної техніки. Дотримуйтеся інструкції на упаковці очищувального засобу. Після очищення вилийте розчин і ретельно промийте резервуар холодною водою. Протріть резервуар для води вологою тканиною для видалення всіх слідів розчину та накипу. Для видалення неприємного запаху очисної речовини налейте в резервуар воду до максимальної позначки, прокип'ятіть її та злийте.

Зберігання та транспортування

Перед зберіганням і повторною експлуатацією очистьте й повністю просушіть усі частини приладу. Зберігайте прилад у сухо-

му вентиляваному місці подалі від нагрівальних приладів і прямих сонячних променів.

Під час транспортування та зберігання забороняється піддавати прилад механічному впливу, який може призвести до пошкодження пристрою та/або порушення цілісності упаковки.

Необхідно берегти упаковку приладу від потрапляння води й інших рідин.

IV. ПЕРЕД ЗВЕРНЕННЯМ ДО СЕРВІС-ЦЕНТРУ

i **УВАГА!** У разі виникнення будь-якого збою в роботі додатка *Ready for Sky* звернення до сервісного центру не обов'язкове. Зверніться до служби технічної підтримки REDMOND і отримайте консультацію наших фахівців із усунення помилки та збою в роботі *Ready for Sky*. Ваші пропозиції та зауваження щодо роботи додатка буде враховано під час чергового оновлення.

Контактні дані служби підтримки користувачів продукції REDMOND у вашій країні можна знайти на сайті www.redmond.company. Ви також можете отримати допомогу, заповнивши на даному сайті форму зворотного зв'язку.

Несправність	Можлива причина	Спосіб усунення
Прилад не працює	В електророзетці немає напруги	Підключіть прилад до справної електророзетки. Перевірте наявність напруги в електромережі

Несправність	Можлива причина	Спосіб усунення
Вода не нагрівається, на дисплеї з'явилося повідомлення «E1» або «E2»	У резервуарі немає води, нагрівальний елемент перегрівся	Дотримуйтесь інструкцій розділу «Захист від перегрівання»
Вода не нагрівається, на дисплеї з'явилося повідомлення «E3»	Прилад переохолоджений	Після транспортування або зберігання за низьких температур необхідно витримати прилад за кімнатної температури не менше ніж 2 години перед увімкненням
	Неполадки в роботі датчика температури	Відключіть прилад від електромережі, почекайте декілька хвилин. Якщо після повторного підключення помилка залишиться, зверніться до сервіс-центру
Вода погано льється з дозатора або не льється зовсім	Увімкнено блокування подавання води	Зніміть блокування подавання води
	Вода погано наливається відразу після кип'ятіння через надлишковий тиск пари	Натисненнями кнопки «Подогрев» увімкніть режим охолодження на 1-2 хвилини
	В електророзетці немає напруги	Підключіть прилад до справної електророзетки. Перевірте наявність напруги в електромережі
Вода виливається з приладу	Мінеральні відкладення або сторонні увімкнення в резервуарі для води, на сітчастому фільтрі	Очистьте фільтр і резервуар для води від накипу (див. «Догляд за приладом»)
	Резервуар наповнено вище за позначку «MAX»	Зніміть кришку та вилийте надлишки води з резервуара
Під час кип'ятіння чути гучний звук	На стінках резервуара для води утворився накип	Виконайте очищення резервуара від накипу

Несправність	Можлива причина	Спосіб усунення
Спроба синхронізації або передачі даних із приладу на мобільний пристрій не вдалася (на дисплеї з'явилося повідомлення про помилку)	Вимкнено функцію Bluetooth на мобільному пристрої	Увімкніть функцію Bluetooth на мобільному пристрої
	Додаток Ready for Sky на мобільному пристрої не активний	Відкрийте додаток Ready for Sky на мобільному пристрої
	Термопот та мобільний пристрій знаходяться дуже далеко один від одного або радіосигнал стикається з перешкодою	Переконайтеся, що дистанція між пристроями не перевищує 15 метрів і немає перешкод для проходження радіосигналу

i У разі, якщо несправність усунути не вдалося, зверніться до авторизованого сервісного центру.

V. ГАРАНТІЙНІ ЗОБОВ'ЯЗАННЯ



* Стандартна гарантія 1 рік. Додатковий рік безкоштовного сервісного обслуговування надається після реєстрації в додатку Ready for Sky. Інформація про умови для вашої країни доступна на сайті <https://r4s.redmond.company/>

Впродовж гарантійного періоду виробник зобов'язується усунути шляхом ремонту, заміни деталей або заміни усього виробу будь-які заводські дефекти. Гарантія набуває чинності тільки у тому випадку, якщо дата купівлі підтверджена печаткою магазину і підписом продавця на оригінальному гарантійному

талоні. Справжня гарантія признається лише у тому випадку, якщо прилад застосовувався відповідно до інструкції з експлуатації, не ремонтувався, не розбирався і не був пошкоджений в результаті неправильного поводження з ним, а також збережена повна комплектність виробу. Ця гарантія не поширюється на природний знос виробу і витратні матеріали (фільтри і т. д.). Термін служби виробу і термін дії гарантійних зобов'язань на нього обчислюються з дня продажу або з дати виготовлення виробу (у разі, якщо дату продажу визначити неможливо).

Дату виготовлення приладу можна знайти в серійному номері, що розташований на ідентифікаційній наклейці на корпусі виробу. Серійний номер складається з 13 знаків. 6-й і 7-й знаки позначають місяць, 8-й – рік випуску пристрою.

0	0	0	0	0	1	1	2	3	3	3	3	3
---	---	---	---	---	---	---	---	---	---	---	---	---

1 – місяць виробництва (01 – січень, 02 – лютий ... 12 – грудень)

2 – рік виробництва (1 – 2011 р., 2 – 2012 р. ... 0 – 2020 р.)

3 – серійний номер моделі

Встановлений виробником термін служби приладу складає 3 роки з дня його придбання за умови, що експлуатація виробу здійснюється відповідно до цієї інструкції і застосованих технічних стандартів.

Упаковку, посібник користувача, а також сам прилад необхідно утилізувати відповідно до місцевої програми по переробці відходів. Не викидайте такі вироби разом із звичайним побутовим сміттям.



Пайдаланар алдында пайдалану бойынша нұсқаулықты мұқият оқып шығыңыз да, оны анықтамалық ретінде сақтап қойыңыз. Аспапты дұрыс пайдалану оның қызметінің мерзімін ұзартады.

Бұл нұсқаулықтағы қауіпсіздік шаралары мен нұсқаулар құралды қолдану кезінде туындауы мүмкін барлық жағдайларды қамтымайды. Бұл құрылғымен жұмыс кезінде қолданушы ақылға сүйеніп, абай әрі мұқият болуы тиіс.

САҚТАНУ ШАРАЛАРЫ

- Өндіруші қауіпсіздік техникасының талаптарын және бұйымды пайдалану ережелерін сақтамаудан туындаған зақымдар үшін жауап бермейді.
- Бұл электр аспап тұрмыстық жағдайларда қолданарналған құрылғы болып табылады және пәтерлерде, қала сыртындағы үйлерде немесе өнеркәсіптік емес пайдаланудың басқа жағдайларында қолданыла алады. Құрылғыны өнеркәсіптік немесе кез келген басқа мақсатсыз пайдалану бұйымды дұрыс пайдалану шарттарын бұзу болып табылады. Бұл жағдайда өндіруші ықтимал салдарлар үшін жауап бермейді.



- Құрылғыны электр желісіне қосар алдында оның кернеуі аспаптың номиналды кернеуіне сәйкес келетінін тексеріңіз (бұйымның техникалық сипаттамалары немесе зауыттық кестесін қараңыз).
- Аспаптың тұтынатын қуатына есептелген ұзартқыш қолданыңыз: параметрлердің сәйкессіздігі қысқа тұйықталуға немесе кабельдің жануына әкеліп соқтыруы мүмкін.
- Аспапты тек жерлендірілетін розеткілерге ғана қосыңыз, – бұл электр қауіпсіздігінің міндетті талабы. Ұзартқышты қолдана отырып, оның жерлендірілетініне көз жеткізіңіз.
- Аспапты қолданған соң, сонымен қатар оны тазалаған немесе тасымалдаған кезде розеткіден өшіріңіз. Электр бауын сымынан емес, штепселінен ұстап тұрып, құрғақ қолмен шығарыңыз.

НАЗАР АУДАРЫҢЫЗ! Жұмыс кезінде аспап қызады! Абай болыңыз! Аспап корпусына жұмыс істеп тұрғанда қол тигізбеңіз.

Ыстық будан күйіп қалмау үшін қақпақты ашқанда құрылғы үстіне еңкеймеңіз.

- Қайнау үрдісі кезінде қақпақты ешқашан ашушы болмаңыз.
- Аспапты тек мақсатына қарай қолданыңыз. Аспапты осы нұсқаулықта көрсетілгендерден ерекшеленетін мақсаттарда пайдалану пайдалану ережелерін бұзу болып табылады.
- Жабдықта тек суды ғана ысытыңыз, жабдықта сүт немесе басқа сұйықтық түрлерін ешқашан ысытпаңыз.
- Электр қоректендіру бауын есік қуыстарында немесе жылу көздерінің жанында тартпаңыз. Электр бауының бұралмағанын және иілмегенін, үшкір заттарға, бұрыштар мен жиһазға тимегенін қадағалаңыз.

STOP

ЖАДЫҢЫЗДА БОЛСЫН: *электр қоректендіру кабелі зақымдалуы кепілдік шарттарына сәйкес келмейтін ақауларға, сонымен*

қатар электр тоғына ұрынуға әкеліп соқтыруы мүмкін. Зақымдалған электр кабелі сервис-орталықта жедел ауыстыруды талап етеді.

- Азық салынған табақты жұмсақ және ыстыққа төзбейтін бетке орнатпаңыз, оны жұмыс кезінде жаппаңыз, бұл құрылғының жұмысының бұзылуына және сынуына әкеліп соқтыруы мүмкін.
- Аспапты ашық ауада пайдалануға тыйым салынады: құрылғы корпусының ішіне су немесе бөгде заттардың түсуі оны қатты зақымдауы мүмкін.
- Аспапты тазалар алдында оның электр желісінен өшіріліп, толық суығанына көз жеткізіңіз. Аспапты тазалау бойынша нұсқауларды қатаң ұстанаңыз.

STOP

Аспап тіреуіш және корпусын суға батыруға ТЫЙЫМ САЛЫНАДЫ!

- Бұл аспап физикалық, жүйке немесе психикалық ауытқулары бар немесе тәжірибесі мен білімі жетіспейтін адамдардың (оның ішінде балалар-

дың) қолдануына арналмаған, мұндай тұлғалар қадағаланып, олардың қауіпсіздігі үшін жауап беретін тұлға осы аспапты қолдануға қатысты нұсқау жасалған жағдайлардан басқа. Балалардың аспаппен, оның жинақтаушыларымен, сонымен қатар зауыттық орамымен ойнауына жол бермеу мақсатында қадағалап отыру қажет. Құрылғыны тазалау және қызмет көрсетуді балалар ересектердің қарауынсыз жасамауы тиіс.

- Аспапты өздігіңізбен жөндеуге немесе құрылымына өзгеріс енгізуге тыйым салынады. Қызмет көрсету және жөндеу бойынша барлық жұмыстарды авторландырылған сервис-орталық жасауы керек. Біліксіз жасалған жұмыс аспаптың бұзылуына, жарақат пен мүлік зақымдануына әкеліп соқтыруы мүмкін.

STOP

НАЗАР АУДАРЫҢЫЗ! Аспапты кез келген ақауларда пайдалануға тыйым салынады.

Техникалық сипаттамалары

Үлгі	SkyThermopot RTP-M810S
Қуаты.....	1200–1450 Вт
Кернеу.....	220–240 В, 50 Гц
Электр тоғымен зақымданудан қорғау.....	І дәреже
Көлемі.....	5 л
Жұмыс істеу тәртібі:	
• қайнату	• (60, 90, 98°C) қыздыру
• қайнатусыз ысыту	• салқындату
Ысыту элементі.....	дискілі
Салқындатушы желдеткіші	жасырын
Насос түрі	электромеханикалық
Корпус материалы / суға арналған резервуар.....	тат баспайтын болат
Қақпақ.....	шешіlmелі
Көмескі жарығы бар СК-дисплей.....	бар
Суды беру және.....	тежеу автоматтандырылған/қолмен
Энергия үнемдеу тәртібі	бар
Қашықтық басқару.....	Ready for Sky технологиясы
Деректерді беру хаттамасы.....	Bluetooth v4.0
Операциялық жүйелерінде қолдау.....	iOS, Android
Автошіру:	
• су болмағанда	
• қызған кезде	
Габаритті өлшемдер	330 × 320 × 215 мм
Таза салмақ (без воды).....	2,8 кг
Электр бау ұзындығы	0,65 м

Жинақ

Термопот.....	1 дана
Электр қоректендіру бауы.....	1 дана
Пайдалану бойынша нұсқаулық.....	1 дана
Сервистік кітапша.....	1 дана

Өндіруші осындай өзгерістер туралы қосымша хабарламастан өз өнімін жетілдіру барысында оның дизайны, жинағы, сонымен қатар бұйымның техникалық сипаттамаларына өзгеріс енгізуге құқылы. Техникалық сипаттамаларда $\pm 10\%$ кателікке жол беріледі.

Аспаптың құрылымы (А1 сурет, 4 бет)

1. Бу клапаны
2. Қақпақ
3. Қақпақтың ашылу механизмі
4. Тасымалдауға арналған тұтқа
5. Корпус
6. Жалғанбалы электр сымы
7. Қақпақты ашу тетігі
8. Алынбалы қаққа қарсы сүзгі
9. Дисплеймен бірге басқару пернесі
10. Мұрны
11. Суды беру тұтқасы
12. Су деңгейі өлшеуіш шкаласы

Басқару тақтасы (А2 сурет, 5 бет)

1. Электроэнергияны үнемдеу тәртібіндегі индикатордың жұмыс істеу тәртібі

2. «Эконом» («Үнемдегіш») – электроэнергияны үнемдеудің қосу/өшіру тәртібі
3. «Кипячение» («Қайнату») – қайнатудың өшіру/қосу тәртібі
4. «Подогрев» («Ысыту») – температураны ұстап тұру қызметінің жұмысын басқару
5. «Налить» («Күю») – суды жіберу, суды жіберу жылдамдығын реттеу
6. Қайнату тәртібінің индикаторы
7. Салқындатқыш/мүздатқыш тәртібінің индикаторы
8. Суды беру механизмін ажырату индикаторы
9. «Снять блок» («Блоқты ашу») – суды ашу/жабу механизмі

Дисплей құрылымы (А3 сурет, 5 бет)

1. Ысыту температурасының мән индикаторы
2. Ысытудың тандалған температура нұсқаушысы
3. Судың температурасының ағымдық мәні
4. Қайнату үрдісі
5. Салқындату тәртібінің индикаторы
6. Ағымдық тәртіптегі жұмыс уақыты
7. Энергия үнемдеуші тәртіптің индикаторы
8. Суды жіберу қарқындылығының индикаторы
9. Шамадан тыс қызыну индикаторы

I. ПАЙДАЛАНА БАСТАУ АЛДЫНДА

Бұйым мен оның құрамдастарын қорықтан абайлап шығарыңыз. Барлық орау материалдары мен жарнамалық жапсырмаларды алып тастаңыз.



Корпусағы ескертетін жапсырма, жапсырма-көрсеткіш (бар болса) және бұйымның сериялық нөмірі бар кестешені орнында міндетті түрде сақтаңыз!

Тасымалдау немесе төмен температураларда сақтаған соң аспапты қосар алдында кем дегенде 2 сағатқа бөлме температурасында ұстау керек.

1. Желілік сымды толықтай тарқатыңыз. Құралдың корпусын ылғалды матамен сүртіңіз де құрғатыңыз. Басқа да бөтен иістерді жою және залалсыздандыру үшін алғаш рет пайдаланғанда суды бірнеше рет қайнатып, төгіп тастауды ұсынамыз.
2. Аспапты шығатын ыстық бу тұсқағаз, декоративті жабындылар, электрондық аспаптар мен жоғары ылғалдылық пен температурадан зардап шегуі мүмкін басқа заттарға немесе материалдарға тимейтіндей қатты тегіс көлденең бетке орнатыңыз.
3. Электр сымын қажетті ұзындығына дейін шұбатыңыз. Қажет болған жағдайда сәйкес қуаттылығы бар сымды пайдаланыңыз (2,5 кВт аз емес).
4. Ойпаң жағынан ілмекті жоғары көтеріп, қақпақты ашыңыз.
5. Аспапқа мұқият түрде суық суды құмырадан немесе басқа ыдыс көзінен құйыңыз. Судың деңгейі сыйымдылықтың түбінде су алуға арналған түтікті толығымен жауып тұратын деңгейде болуы керек, бірақта MAX белгішесінен әрі қарай аспау керек. Егер сыйымдылықты сумен максималды белгішеден жоғарыға қарай толтырса, онда қайнау кезінде судың шашырап төгілуі мүмкін. Судың өте аз мөлшері де аспаптың шектен тыс қызынуына әкеп соғады.



Аспап ішіндегі электрлік байланысқа түсіп кетпеуі үшін суды тікелей су құбырынан құймаңыз. Бұл аспаптың тез сынуына әкеледі.



НАЗАР АУДАРЫҢЫЗ! Аспап тек суды қайнату мен ысытуға ғана арналған.

6. Аспаптың қақпағын ілінгенше жабыңыз.

II. АСПАПТЫ ПАЙДАЛАНУ

(A4 сурет, 6 бет)

Қайнату үрдісі және берілген температураны ұстап тұру

1. Аспапты электроторапқа қосыңыз. Аспап екі дыбыстық сигналы береді, панель мен дисплейдегі барлық индикация жанып, өшеді. 90°C мәнінде ысыту мен қайнату қызметі іске қосылады. ▲ индикаторы жанады (қайнату тәртібінде жұмыс уақыты көрсетіледі, панельде  индикаторы жанады). Су қайнағаннан соң автоматты түрде ысыту тәртібіне алмасады (дисплейде таймер жанады, панельде  индикаторы жанады).
2. Ұсталынып отырған температураның мәнінің өзгеруі «Кипячение» тетігін айналдыру бойымен басу арқылы жүзеге асырылады (▲ индикаторы панельдегі сәйкес мәнге байланысты жанады):
 - 60°C – 60°C температурада ұстап тұру;
 - ❄ – бөлме температурасына дейін суыту тәртібі;
 - ▲ индикаторы дисплейде жанып тұрмайды – ысыту функциясы/суыту өшірілген;

- 98 – 98°C температурада ұстап тұру;
 - 90 – 90°C температурада ұстап тұру.
3. Қайнату үрдісін үзу үшін «Кипячение» тетігін басыңыз (☹️ индикаторы өшеді). Егер сәйкес қызметі қосылған жағдайда аспап ысыту/салқындату тәртібіне алмасады.
- i** *Егер ысыту/салқындату қызметі өшірілген жағдайда болса (▲ индикаторы дисплейде жанып тұрмайды), онда қайнату аяқталғаннан соң/үзілістен кейін қуту тәртібіне алмасады.*
4. Қайнатуды қайта іске қосу үшін «Кипячение» тетігін басыңыз.
 5. Ысыту/салқындату тәртібін қосу үшін «Кипячение» тетігін басыңыз және 2 б нұсқаулыққа сәйкес қажетті мәнді орнатыңыз. Қажетті температураға қол жеткізілген кезде аспап дыбыстық белгі береді.
- i** *Ысыту қайнату/салқындату тәртібін қосу үшін ысыту тәртібінде «Кипячение» тетігін басыңыз.*

Суды үстемелеп құю

Қыздыру тәртібінде аспапқа 1 литрден астам су құйған кезде автоматты түрде қайнату режимі іске қосылады (тақтада ☹️ тетігі жанады). Қайнату аяқталғаннан соң аспап автоматты түрде қажетті температура деңгейіне оралады.

1 литрден астам суды құю кезінде сыйымдылықта температураның едәуір төмен түсуі кезінде қосылады. Қарама қарсы жағдайда аспап ысыту тәртібінде жұмыс істеп тұрады (тақтада ☹️ индикаторы жанады). Бұндай жағдайда сыйымдылықта дисплей мәнінде орнатылған деңгейге дейін автоматты түрде

қайнатусыз ақ (60, 90 немесе 98°C) қыздыру іске қосылады. Суды қайнату үшін «Кипячение» тетігін басыңыз.

Суды беру

Суды екі тәсілмен құюға болады:

- тостағанды үстел үстіне шүмегін жарықтық дағы оның ішінде болатындай етіп орналастырыңыз. Сосын «Налить» тетігін басып ұстап тұрыңыз;
- тостағанды шүмегіне қарай әкеліңіз, оның шетімен суды жіберу тұтқасына басып, тостағанды осы бағытта мұқият ұстап тұрыңыз.

STOP *НАЗАР АУДАРЫҢЫЗ! Күйіп қалмас үшін, суды жіберу тұтқасын қолыңызбен баспаңыз.*

Аспапты қосу кезінде суды жіберу механизмі автоматты түрде «Налить» тетігін кездейсоқ басудың алдын алу үшін автоматты түрде жабылып қалады.

1. Оны ашу үшін «Снять блок» тетігін басыңыз (тақтада ☹️ индикаторы жанады, ал дисплейде – 🔥 жанады). Механизмді ашқан соң термопот шүмегінің жанынан жарық жанады. Судың ағыны түсетін нүктеде термопотпен қатар жарық дақ пайда болады.
2. «Налить» тетігін басыңыз немесе суды жіберу тұтқасына басыңыз. Алғашқы төрт секундта судың берілуі баяу болады, сосын біртіндеп күшейеді (алдымен дисплейде 🔥 🔥 индикаторы жанады, сосын 🔥 🔥 🔥 🔥).
3. Су үнемі аз кернеуде беріліп тұруы үшін ашылғаннан кейін «Снять блок» тетігін қайталап басыңыз (дисплейде 🔥 индикаторы жанады). Үшінші басу құйылуды бұзатпайды.

4. Судың берілуі аяқталғаннан кейін 15 секундтан соң автоматты түрде судың берілуі механизмі іске қосылады.



Ready for Sky қосымшасы арқылы құрылғыны қашықтан басқару

Ready for Sky қосымшасы смартфон немесе планшет арқылы құрылғыны қашықтан жақын жерде бақылауға мүмкіндік береді.

1. Өзіңіздің смартфон немесе планшетіңізге Ready for Sky қосымшасын App Store немесе Google Play қосымша магазиндерінен жүктеуге болады (пайдаланылатын құрылғының операциялық жүйесіне байланысты).

i Минималды қолдалатын операциялық жүйені компанияның www.redmond.company.resmi.saitynda немесе App Store және Google Play дүкендеріндегі қосымшаның сипаттамасынан анықтаңыз.

2. Ready for Sky қосымшасын іске қосыңыз, аккаунтты жазаңыз және экрандағы көмекші сөздерді орындап отырыңыз.

Термопотты күту режиміне алмастырыңыз (▲ индикаторы дисплейде жанып тұрмайды, «Кипячение» режимі өшірулі). «Эконом» тетігін үш дыбыстық белгіге дейін басып ұстап тұрыңыз. Температура мәні орнына синхрондау уақытында дисплейде кезекпен  және  индикаторлары жанады. Қосылғаннан соң аспап күту тәртібіне алмасады.

i Егер 10 секунд бойы қосылыс орнатылмаған болса, аспап екі қысқа дыбыстық сигнал беріп, күту режиміне ауысады.

3. Күту режимінде дистанционды басқару мүмкіндігін өшіру үшін «Снять блок» тетігін ұзақ дыбыстық белгіге дейін басып ұстап тұрыңыз. Дисплейде --- индикаторы жанады.

i Тұрақты байланысты қамтамасыз ету үшін ұялы құрылғы құралдан 15 метрден астам емес жерде болуы керек.

Ready for Sky аспаптың қосымша мүмкіншілігін пайдалануға мүмкіндік береді: дыбыс белгілерін қосу/өшіру, күнтізбені қайта орнату, судың қажетті температурасын ұстап тұру. Аспаптың жұмысын сипаттау кезінде нұсқаулық мәтінінде дыбыстық білгелер қосылған деп көрсетіледі.

Интернет желісі арқылы әлемнің кез келген нүктесінен техниканы R4S Gateway қосымшасы, сондай-ақ интеграцияланған гейтвеси бар құрылғылардың бірі арқылы басқара аласыз: SkyCenter RC-100S бейнекамерасы бар ақылды басқару орталығы немесе SkyCenter RSC-11S ақылды үй орталығы. SkyCenter қосымшасы немесе гаджеттері сіздің үйіңізде және ұялы құрылғыңыз бар Ready for Sky сериялы құралдар арасындағы көпір болады.

R4S Gateway қосымшасы арқылы аспапты қашықтықтан басқару

1. «Ready for Sky қосымшасы арқылы құрылғыны қашықтан басқару» бөліміне сәйкес негізгі басқарушы қосымша (Ready for Sky) арқылы аспапты қашықтықтан аударуды баптап қойыңыз.
2. R4S Gateway қосымшасын үйде гейтвей ретінде қалдыра алатын смартфонға немесе планшетке жүктеп алыңыз және

орнатыңыз. Онда Android операциялық жүйесі орнатылған болуы тиіс, операциялық жүйеге қойылатын минималды талаптар компанияның www.redmond.com ресми сайтында немесе Google Play дүкендеріндегі қосымшаның сипаттамасында көрсетілген. Құралыңыз Интернет желісіне (GSM, Wi-Fi және т. б.), Bluetoothке қосылу екендігіне көз жеткізіңіз.

3. R4S Gateway қосымшасына негізгі басқарушы қосымшамен (Ready for Sky) жұмыс кезінде пайдаланатын аккаунт арқылы кіріңіз.
4. R4S Gateway қосымшасында экран бойымен саусағыңызбен жоғарыдан төменге жүріңіз (свайп): SkyThermopot RTP-M810S қол жетімді аспаптардың тізімінде пайда болады.

i НАЗАР АУДАРЫҢЫЗ:

Тұрақты қосылысты қамтамасыз ету үшін R4S Gateway қосымшасы бар сіздің үй смартфоньыңыз немесе планшетіңіз пайдаланатын тұрмыстық аспаптан 15 метр қашықтықтан алыс болмауы тиіс.

Не устанавливайте приложения Ready for Sky және R4S Gateway қосымшаларын бір ұялы құрылғысына орнатпаңыз. Бұл қосымша жұмысының үзілуіне алып келуі мүмкін.



R4S Gateway қосымшасы тек қана Ready for Sky негізгі басқарушы қосымшасымен жұмыс жасайды.

Гейтвэй-құрылғысына бірнеше ұялы құрылғылар қосыла алады, яғни сол бір аспапты бірнеше пайдаланушы басқара алады. Сонымен бірге аспап соңғы алынған команданы орындайтын болады (бір сәтте R4S Gateway қосымшасы тек қана бір акка-

унтпен жұмыс жасай алады). Осыған байланысты негізгі қосымша және R4S Gateway қосымшасы арқылы аспапты бір уақытта басқару мүмкін емес (аспапты алыс және жақын аймақтан бір уақытта басқаруға болмайды).

Басқару тақтасын блоктау



Аспапта қосымша қауіпсіздікті қамтамасыздау үшін басқару тақтасын блоктау қызметі қарастырылған. Ол тетіктің кездейсоқ басылып кетуінен сақтайды.

1. Кез келген тәртіпте блокты «қосу» немесе «өшіру» үшін «Снять блок» тетігін ұстап тұрып, «Подогрев» тетігін басыңыз. Аспап дыбыстық белгі береді дисплейде  индикаторы жанады.
2. Кез келген теткіпен басу кезінде дисплейде блоктау режимінде температураның мәнінің орнына  индикаторы пайда болады.
3. Блоктан ажырату үшін «Снять блок» және «Подогрев» тетігін қайтадан басыңыз. Қысқа дыбыстық белгіден соң дисплейде  индикаторы жанады.

Энергия үнемдеу тәртібі

Энергия үнемдеу тәртібінде басқару тақтасында жарықтану құрылғысы белсенденеді: жарықтанбаған бөлмеде, мысалы түнгі уақытта температураны ұстап тұру тәртібі өшеді. Таңертең немесе жарық жанған уақытта аспап өзінің жұмысын белгіленген тәртіпте қайтадан жаңартады.

i НАЗАР АУДАРЫҢЫЗ! Қайнату немесе салқындату тәртібінде аспап жарықтанбаған бөлмеде жұмысын жалғастыра береді.

Энергияны үнемдеу тәртібін іске қосу үшін «Эконом» тетігін басыңыз. Дисплейде  индикаторы жанады. Энергияны үнемдеу тәртібін өшіру үшін «Эконом» тетігін бассаңыз  индикаторы жанады.

Қыздырынып кетуден қорғау

Аспапта су болмаған кезде немесе оның мөлшері жеткіліксіз болған жағдайда автоматты түрле шамадан тыс қызынып кетуден сақтайтын автоматты қорғаныс іске қосылады және қыздыру элементін өшіреді. Дисплейде қыздыру жөніндегі хабарламаның бірі  индикаторы жанады, аспап дыбыстық белгілерді беріп, күту тәртібіне алмасады.

- E1 – аздаған қызыну, судың деңгейі шекті минимальды деңгейге дейін төмендеді. Сыйымдылыққа суды үстемелеп құйыңыз, аспап жұмысын жаңартады.
- E2 – едәуір қызыну, сыйымдылықта су жоқ немесе оның мөлшері сындарлы деңгейден төмен түсіп кеткен. Аспапты электр көзінен ажыратыңыз, 20–30 минут бойы салқындатып қойыңыз. Бұдан соң сыйымдылыққа суық суды құйып, аспаптың жұмысын жаңғыртыңыз.
- E3 – құрылғы жұмысындағы келеңсіздіктер немесе аспап ұзақ уақыттық төменгі температураның әсеріне ұшырады. Аспапты бөлме температурасында 2 сағаттай ұстап тұрыңыз (15°C төмен емес) сосын оның жұмысын жаңғыртыңыз.

III. АСПАПТЫҢ КҮТІМІ

Құралды тазалауға кіріспес бұрын, оның электр желісінен ажыратылғанына көз жеткізіңіз. Аспаптың қақпағын ашыңыз, суды

оң жақ немесе сол жақ жақтауы арқылы төгіп, оның толық суынуына жағдай жасаңыз.

STOP

Аспапты тазалағанда қатты майлықты немесе губканы, абразивті пастаны пайдалануға ТЫЙЫМ САЛЫНАДЫ. Сонымен қатар, кез келген химиялық агрессивті немесе асқа тиетін заттар үшін қолдануға кеңес берілмеген басқа заттарды пайдалануға болмайды.

Басқару тақтасы арқылы немесе артқы бөлігінен суды төгуге рұқсат етілмейді. Электр қуатын сымының ұясына судың түсіп кетпеуін қадағалаңыз.

НАЗАР АУДАРЫҢЫЗ! Аспаптың қайта пайдаланар алдында электр түйіспелердің құрғақтығына көз жеткізіңіз!

Аспаптың қақпағын ашу және орнату

Қақпақтың ілгегін көтеріп, оны жоғары қарай көтеріңіз. 45° қақпақты көтеріп ашыңыз, термопоттың артқы жағында қақпақты ашу тетігін басыңызда қақпақты бөліп алып тастаңыз. Қақпақты орнына орнату үшін қақпақты ашу тетігін басыңызда металлдық осьті 45° бұрышта қақпақты ұстап тұрып, пайда болған жарық жағынан батыс жағында орналастырыңыз. Тетікті түсіріңіз. Күш салмай қақпақтың жабылғандығына көз жеткізіңіз.

Күнделікті күтім

Күнделікті судың қалған қалдығын төгіп тастау ұсынылады, себебі оның дәмі суды үстемелеп құю кезінде бұзылады, ал сыйымдылықтың қабырғаларында қайнатпалар жинала береді.

Суды төгіп, сыйымдылықтың қабырғасын қайнатпаны сүртуге арналған таза салфеткамен сүртіп алыңыз.

Корпус пен қақпақты тазарту

Корпус пен қақпақ ара-тұра дымқыл жұмсақ матамен тазартып отырыңыз. Пайдаланар алдында корпус пен қақпақ толық суығыңыз. Өте қатты ластанғанды арнайы жұмсақ жуғыш құралының көмегімен жуып тастаңыз. Пайдаланар алдында аспапты толық кептіріңіз.

Суға арналған сыйымдылықты тазарту

Суға арналған сыйымдылықты тазартыңыз. Әдеттегі жуғыш заттарды қолданбаңыз: олар жағымсыз иіс қалдырып, судың дәмін бұзып жіберуі мүмкін.

Сүзгіні қайнатпадан тазарту

Суға арналған сыйымдылықтың түбінде сүзгіні ұяшығынан мұқият босатып алыңыз. Сүзгінің торшасын тазалап, ағып жатқан судың астында әбден тазартып жуыңыз, кептіріңіз. Сүзгіні ұяшығына орналастырыңыз да оны үстіңгі жағынан жәйлап басыңыз. Сүзгінің бекітілгендігіне көз жеткізіңіз.

Кірді кетіру үшін

Пайдалану барысында, қолданылатын судың құрамына байланысты аспаптың ішкі қабырғаларында, қыздыру элементінде қақ тұруы мүмкін. Оларды кетіру үшін ас үй техникасына арналған тазалау және қақ кетіруге арналған арнайы қырмайтын заттарды қолданыңыз. Су сақтайтын орын резервуар тазалар алдында оны толық суығыңыз. Тазалау құралының орамындағы нұсқауларды ұстаныңыз. Тазалаған соң ерітіндіні төгіп тастап, су сақтайтын орын резервуар суық сумен мұқият жуып жіберіңіз.

Ерітінді мен қақтың барлық іздерін жою үшін су сақтайтын орын резервуар дымқыл матамен сүртіңіз.

Жағымсыз иісті жою үшін тазартқыш затты сыйымдылыққа салып, максималды белгіге дейін су құйып, қайнатып, төгіп тастаңыз.

Сақтау және тасымалдау

Сақтау және қайта пайдаланудың алдында құралдың барлық бөліктерін тазалап, түгел құрғатыңыз. Құралды құрғақ желденетін жерде жылыту аспаптарынан алыс және тікелей күн сәулелерден алыс сақтаңыз.

Тасымалдау және сақтау кезінде құралдың зақымдануына және/немесе ораманың бүтіндігіне әкелуі мүмкін құралды механикалық әсерлерге ұшыратуға тыйым салынады.

Құралдың орамасын су мен басқа да сұйықтықтардан сақтау қажет.

IV. СЕРВИС-ОРТАЛЫҚҚА ЖОЛЫҒАР АЛДЫНДА

i *НАЗАР АУДАРЫҢЫЗ! Ready for Sky қосымшасының жұмысында қандай-да бір істен шығу орын алған кезде сервистік орталыққа жүгіну міндетті емес. REDMOND техникалық қолдау қызметіне барыңыз және Ready for Sky жұмысындағы істен шығу және/немесе қателіктерді жою бойынша біздің мамандардан кеңес алыңыз. Сіздің ұсыныстарыңыз бен қосымшаның жұмысы жөніндегі ескертулеріңіз кезекті жаңарту кезінде ескерілетін болады.*

Сіздің еліңіздегі REDMOND өнімінің пайдаланушыларын қолдау қызметінің байланыс мәліметтерін www.redmond.

сотрану сайтынан қарауға болады. Сізге осы сайттағы кері байланыс нысанын толтыра отырып көмекті алуға болады.

Ақау	Ықтимал себеп	Жою тәсілі
Термопотты қосылмайды	Электр қоректендіру жоқ	Құралды жұмыс істеп тұрған розеткаға қосыңыз. Электр желісінде тоқтың тұрақты кернеуін тексеріңіз
Су ысымайды, дисплейде «E1» немесе «E2» хабарламасы пайда болды	Сыйымдылықта су жоқ, ысытқыш элементі шамадан тыс қызынып кетті	Нұсқаулықта «Қыздырынып кетуден қорғау» тарауы бойынша әрекет етіңіз
Су ысымайды, дисплейде «E3» хабарламасы пайда болды	Аспап шамадан тыс салқындап кеткен	Тасымалдау немесе төмен температураларда сақтаған соң аспапты қосар алдында кем дегенде 2 сағатқа бөлме температурасында ұстау керек
	Температура құрылғысының жұмысындағы кемшіліктер	Аспапты электр көзінен алып тастаңыз, бірнеше минут бойы күтіңіз. Егер қайта қосу кезінде қате сақталынатын болса, онда қызмет көрсету орталығына жүгініңіз
Су мөлшерлегіштен нашар құйылады немесе мүлдем құйылмайды	Суды жіберу блогы қосылған	Суды жіберу блогын ашыңыз
	Артық бу қысымынан соң бірден нашар құйылады. Су қайнаған соң артық қысымның әсерінен нашар құйылады	«Подогрев» тетігін басу арқылы «салқындату» тәртібіне 1-2 минуттай қосыңыз
	Электр қоректендіру жоқ	Құралды жұмыс істеп тұрған розеткаға қосыңыз. Электр желісінде тоқтың тұрақты кернеуін тексеріңіз

Ақау	Ықтимал себеп	Жою тәсілі
Су мөлшерлегіштен нашар құйылады немесе мүлдем құйылмайды	Минералды шөгінділер немесе басқа да бөтен қосылыстар сүзгінің ішінде емес суға арналған сыйымдылықтың ішінде жүр	Суға арналған сүзгі мен сыйымдылықта қақтан тазартыңыз («Аспапты күтімі» қараңыз)
Су аспаптан төгіледі	Сыйымдылық «МАХ» белгісінен жоғары толған	Қақпақты ашыңыз және сыйымдылықтан судың артық мөлшерін төгіп тастаңыз
Қайнату кезінде қатты дыбыс шығады	Суға арналған сыйымдылық қабырғасында қақ тұрып қалған	Қақтан сыйымдылықты тазартыңыз
Синхронизациядау немесе аспаптан мобильдік құрылғыға деректерді беру талпынысы жасалмады (дисплейде қате туралы хабарлама пайда болды)	Ұялы құрылғыда Bluetooth функциясын ажыратылған	Ұялы телефонда Bluetooth функциясын қосыңыз
	Ұялы құрылғыдағы Ready for Sky қосымшасы белсенді емес	Ұялы құрылғыдағы Ready for Sky қосымшасын ашыңыз
	Термопотты пен мобильдік құрылғы бірбірінен өте алыс жерде болады немесе радиосигнал кедергіні кездестіреді	Құрылғылардың арасындағы қашықтықтың радиосигналдың өтуі үшін 15 метрден аспайтынына және кедергілер жоқ екеніне көз жеткізіңіз

KAZ

i Егер қателікті дұрыстай алмасаңыз, авторизацияланған сервистік орталыққа жүгініңіз.

V. КЕПІЛДІК МІНДЕТТЕМЕЛЕР



* Стандартты кепілдік 1 жыл. Қосымша тегін сервистік қызмет көрсету жылы Ready for Sky қосымшасында. Сіздің еліңіз үшін шарттар туралы ақпарат сайтта қолжетімді <https://r4s.redmond.company/>

Кепілдік кезеңі ішінде дайындаушы жөндеу, бөлшектерді ауыстыру немесе барлық бұйымды ауыстыру жолымен кез келген зауыттық ақауларды жоюға міндеттенеді. Кепілдік тек сатып алу күні түпнұсқалық кепілдік талонында дүкен мөрімен және сатушы қолымен расталған жағдайда ғана күшіне енеді. Осы кепілдік тек бұйым пайдалану бойынша нұсқаулыққа сәйкес қолданылған, жөнделмеген, бұзылмаған және онымен дұрыс жұмыс істемеу нәтижесінде зақымданбаған, сонымен қатар бұйымның толық жинағы сақталған жағдайда танылады. Осы кепілдік бұйымның табиғи тозуына және шығын материалдарына таралмайды (сүзгілер және т. б.).

Бұйымның қызмет мерзімі мен кепілдік міндеттемелердің жарамдылық мерзімі өндірілген кезден бастап немесе бұйым жасалған кезден бастап есептеледі (егер сатылған күнін анықтау мүмкін болмаса).

Аспаптың өндірілген кезі бұйым корпусындағы сәйкестендіру жапсырмасында орналасқан сериялық нөмірден табуға болады. Сериялық нөмір 13 белгіден тұрады. 6-ші және 7-шы белгілер айды, 8-ші – құрылғы шыққан жылды білдіреді.

0	0	0	0	0	1	1	2	3	3	3	3	3
---	---	---	---	---	---	---	---	---	---	---	---	---

1 – өндірілген айы (01 – қаңтар, 02 – ақпан ... 12 – желтоқсан)

2 – өндірілген жылы (1 – 2011 ж., 2 – 2012 ж. ... 0 – 2020 ж.)

3 – үлгінің сериялық нөмірі

Өндірушінің белгілеген құралдың қызмет ету мерзімі бұйымды пайдалану қолданылатын техникалық стандарттар және осы нұсқаулыққа сәйкес жүзеге асырылу шарттарында сатып алынған күннен бастап 3 жылды құрайды.

Орам, пайдаланушы нұсқаулығы, сондай-ақ құралдың өзін қалдықтарды қайта өңдеу бойынша жергілікті бағдарламаға сәйкес утилизациялау керек. Мұндай бұйымдарды қарапайым тұрмыстық қоқыспен бірге лақтырмаңыз.



Производитель: «Пауэр Пойнт Инк. Лимитед» № 1202 Хай Юн Гэ (В1) Лин Хай Шан Чжуан Сямейлин Футьян, Шеньжень, Китай, 518049.

Виробник: «Пауер Поїнт Інк. Лімітед» № 1202 Хай Юн Ге (В1) Лін Хай Шан Чжуан Сямейлін Футьян, Шеньжень, Китай, 518049.

Импортер в РФ: ООО «ОРЛИС», 192019, г. Санкт-Петербург, ул. Седова, д. 11, офис 613.

Імпортер в Україні: ТОВ ПІІ «АСБІС-УКРАЇНА», 03061, м. Київ, вул. Газова, будинок 30.

Importer (EU): SIA "SPILVA TRADING", Jelgava, Meiju cels 43-62, LV-3007.

© REDMOND. Все права защищены. 2020.

Воспроизведение, передача, распространение, перевод или другая переработка данного документа или любой его части без предварительного письменного разрешения правообладателя запрещены.

www.redmond.company
www.multivarka.pro
www.store.redmond.company
www.smartredmond.com
Made in China

RTP-M810S-CIS-UM-7